

Unas palabras para los propietarios de vehículos Mazda

Lo felicitamos por la elección de este Mazda. En Mazda diseñamos y fabricamos los vehículos para satisfacer completamente a nuestros clientes.

Para que pueda disfrutar al máximo de su nuevo Mazda sin problemas, le sugerimos leer este manual con atención y seguir cuidadosamente las recomendaciones descritas.

El servicio regular de su vehículo por un técnico especializado le ayudará a mantener la respuesta de su vehículo y su valor de reventa. La red de técnicos autorizados Mazda en todo el mundo le brindará la ayuda necesaria gracias a su experiente servicio profesional. Su personal entrenado especialmente son los más indicados para servir su vehículo Mazda correcta y exactamente. También cuentan con el apoyo de una amplia gama de herramientas altamente especializadas y equipos especialmente desarrollados para el servicio de vehículos Mazda. Cuando su vehículo necesite de mantenimiento o servicio, le recomendamos un técnico autorizado Mazda.

Le aseguramos que todos en Mazda estamos interesados en el placentero funcionamiento de su vehículo y en que usted esté completamente satisfecho con su Mazda.

**Mazda Motor Corporation
HIROSHIMA, JAPAN**

Notas importantes sobre este manual

Este manual se debe conservar en el maletero como conveniente fuente de referencia para el uso correcto de su Mazda. Si fuera necesario revender su vehículo, debe incluir este manual para el uso del próximo propietario.

Todas las especificaciones y descripciones están actualizadas al momento de la impresión. Sin embargo, el constante afán por mejorar los productos Mazda, nos permite reservarnos el derecho de hacer cambios en las especificaciones en cualquier momento sin previo aviso u obligación.

Tenga en cuenta que este manual es para todos los modelos, equipos y opciones. Por lo tanto, podría encontrarse con explicaciones sobre equipos no instalados en su vehículo.

©2016 Mazda Motor Corporation
Oct. 2016 (Impresión1)

Para usar este manual

El deseo de Mazda es asistirlo para que logre un andar más placentero en su vehículo. Cuando lea completamente su Manual para el propietario podrá lograr eso de varias maneras.

Las figuras complementan las palabras para explicar mejor como disfrutar de su Mazda. Leyendo este manual encontrará información acerca de todas las funciones, información sobre aspectos importantes de la seguridad y sobre la forma de conducir en diferentes condiciones.

El símbolo a continuación en este manual significa No haga esto o No permita que suceda esto.



Las referencias volante a la izquierda y volante a la derecha se realizan desde la posición del conductor. A pesar de que este manual detalla un modelo con volante a la izquierda, las explicaciones también se aplican para los modelos con volante a la derecha.

Índice: Un lugar por donde se puede empezar es por el índice, que es un listado alfabético de toda la información de este manual.

También podrá encontrar varias ADVERTENCIAS, PRECAUCIONES y NOTAS.

ADVERTENCIA

Las **ADVERTENCIAS** indican las situaciones en que si la información se ignora, se puede resultar herido o incluso morir.

PRECAUCION

Las **PRECAUCIONES** indican las situaciones en que si la información se ignora, se puede resultar herido o dañar el vehículo.

NOTA

Las **NOTAS** le brindan información y le sugieren como aprovechar mejor su vehículo.

El símbolo a continuación, ubicado en alguna de las partes del vehículo, indica que el manual contiene información relativa a la parte. Consulte el manual por información más detallada.



Tabla de contenido

Indice pictórico Vista interior, exterior y identificación de las partes de su Mazda.	1
Equipo de seguridad esencial Información importante acerca del equipamiento de seguridad, incluyendo asientos, sistema de cinturones de seguridad, sistema de seguridad para niños y bolsas de aire SRS.	2
Antes de conducir Uso de diferentes características, incluyendo llaves, puertas, espejos y ventanillas.	3
Cuando conduce Información respecto a conducción segura y parada.	4
Características interiores Uso de los diferentes dispositivos que hacen cómodo el conducir, incluyendo el control de climatización y el sistema de audio.	5
Mantenimiento y cuidado Como mantener su Mazda en óptimas condiciones.	6
Si surge un problema Información útil para saber que hacer en caso que surja un problema con el vehículo	7
Información para el propietario Información importante para el consumidor incluyendo garantías y equipos adicionales.	8
Especificaciones Información técnica acerca de su Mazda.	9
Indice	10

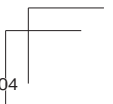
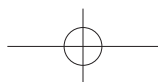
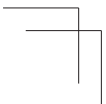
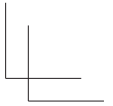
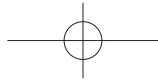
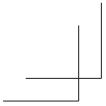

1 Índice pictórico

Vista interior, exterior y identificación de las partes de su Mazda.

Vista general del interior (Modelo con volante a la izquierda)..... 1-2

Equipamiento interior (Vista A)..... 1-2

Equipamiento interior (Vista B)..... 1-4

Equipamiento interior (Vista C)..... 1-5

Vista general del interior (Modelo con volante a la derecha) 1-7

Equipamiento interior (Vista A)..... 1-7

Equipamiento interior (Vista B)..... 1-9

Equipamiento interior (Vista C)..... 1-10

Vista general del exterior..... 1-12

Techo descapotable (Capota) 1-12

Techo descapotable (Fastback retráctil)..... 1-13

Equipamiento interior (Vista A)

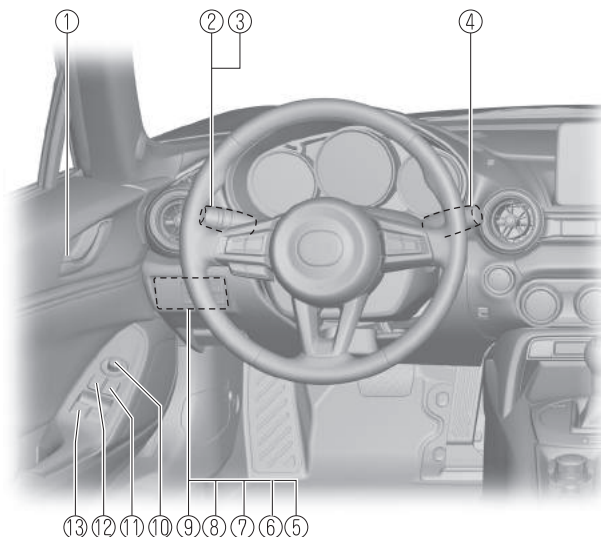

① Seguro de puerta.....	página 3-22
② Señal de viraje y de cambio de pista.....	página 4-77
③ Control de luces	página 4-70
④ Palanca de limpiador y lavador.....	página 4-78
⑤ Interruptor DSC OFF	página 4-97
⑥ Interruptor de ajuste de sistema de monitoreo de presión de aire de los neumáticos	página 4-153
⑦ Interruptor de monitoreo de punto ciego (BSM)	página 4-126
⑧ Interruptor LDWS.....	página 4-117
⑨ Interruptor i-stop OFF	página 4-22
⑩ Interruptor de espejo exterior.....	página 3-33
⑪ Interruptor de cerradura de puerta.....	página 3-19
⑫ Interruptor de bloqueo de elevalunas eléctricos.....	página 3-38
⑬ Interruptores de elevalunas eléctricos.....	página 3-36

1-2 El equipo y la posición de instalación varía de acuerdo al vehículo

Vista general del interior (Modelo con volante a la izquierda)

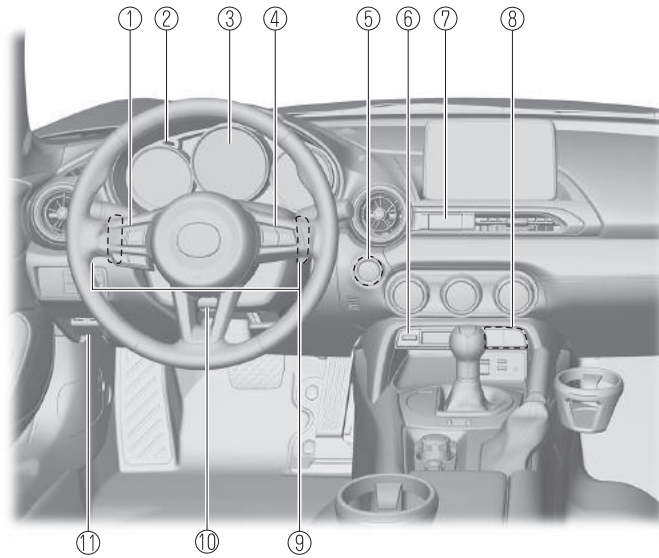

①	Interruptores de control de audio	página 5-67
②	Perilla de iluminación del panel de instrumentos	página 4-31
③	Grupo de instrumentos	página 4-26
④	Interruptores de control de velocidad de cruce	página 4-144
⑤	Arranque a botón	página 4-4
⑥	Interruptor de fastback retráctil	página 3-53
⑦	Interruptor del destellador de aviso de peligro	página 4-86
⑧	Interruptores de calefacción del asiento	página 2-6
⑨	Interruptores de cambio del volante	página 4-61
⑩	Palanca de liberación	página 3-32
⑪	Liberador del capó	página 6-16

El equipo y la posición de instalación varía de acuerdo al vehículo

Vista general del interior (Modelo con volante a la izquierda)

Equipamiento interior (Vista B)

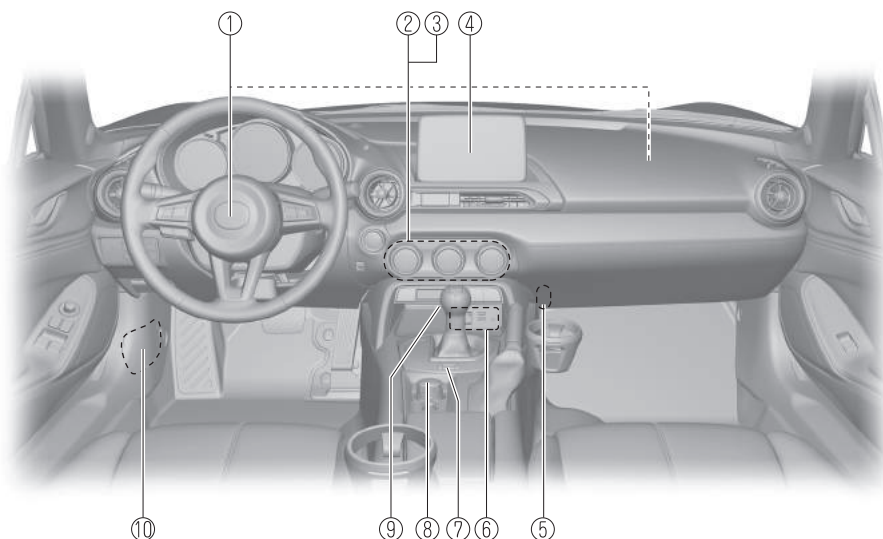

① Bolsas de aire SRS	página 2-38
② Climatizador.....	página 5-2
③ Interruptor de desempañador de luneta trasera	página 4-84
④ Sistema de audio	página 5-15
⑤ Conector de accesorios.....	página 5-125
⑥ Terminal de entrada externo.....	página 5-69
⑦ Interruptor de selección de marcha	página 4-106
⑧ Interruptor de comandante	página 5-43
⑨ Palanca de cambio/Palanca selectora	página 4-53, 4-56
⑩ Bloque de fusibles (Lado izquierdo).....	página 6-51

1-4 El equipo y la posición de instalación varía de acuerdo al vehículo

Vista general del interior (Modelo con volante a la izquierda)

Equipamiento interior (Vista C)

▼ Techo descapotable (Capota)

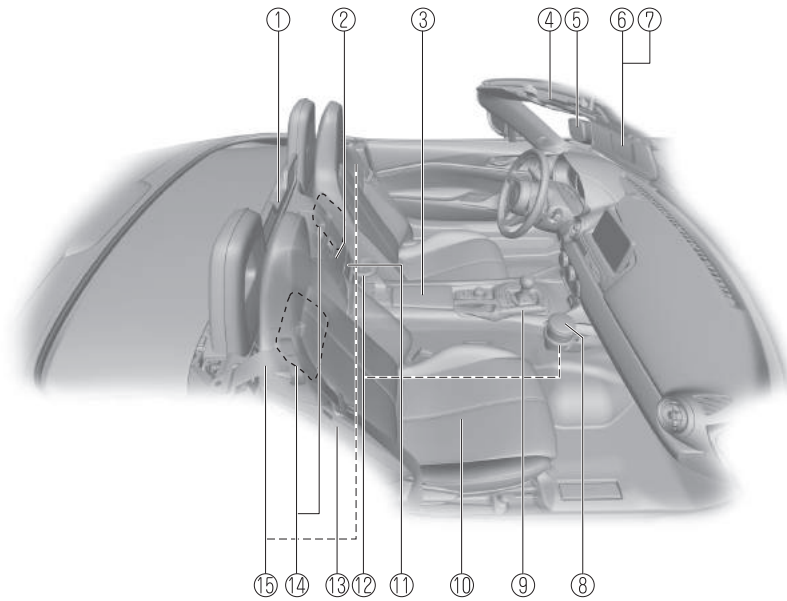

① Bloqueador de viento	página 5-135
② Caja lateral del asiento	página 5-133
③ Consola.....	página 5-133
④ Luz interior.....	página 5-123
⑤ Espejo interior	página 3-34
⑥ Parasol.....	página 5-123
⑦ Espejo cosmético.....	página 5-123
⑧ Cenicero desmontable.....	página 5-135
⑨ Freno de mano.....	página 4-88
⑩ Asientos.....	página 2-5
⑪ Reproductor de DVD/discos compactos	página 5-15
⑫ Soportes para bebidas.....	página 5-127
⑬ Bolsa de aire SRS.....	página 2-38
⑭ Cajas de almacenamiento de adorno trasero	página 5-134
⑮ Cinturón de seguridad	página 2-9

El equipo y la posición de instalación varía de acuerdo al vehículo

1-5

Vista general del interior (Modelo con volante a la izquierda)

▼ Techo descapotable (Fastback retráctil)

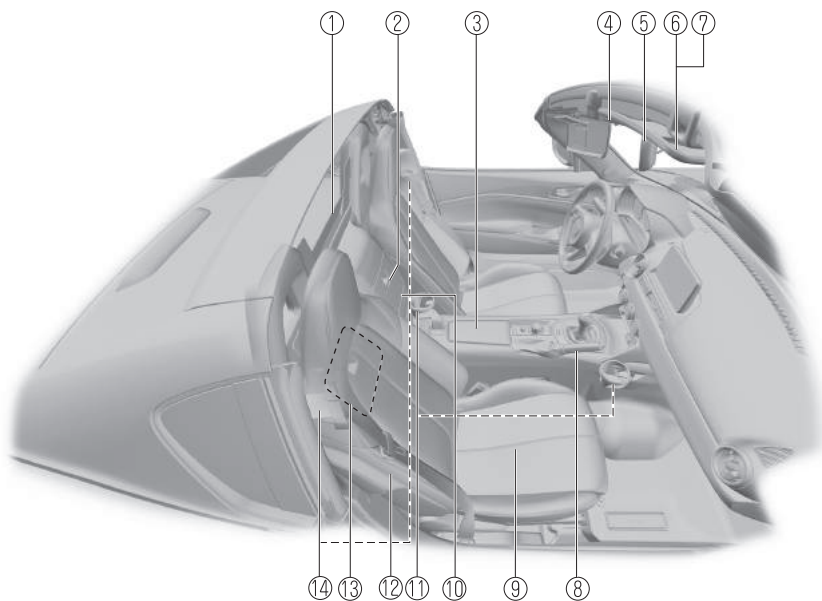

① Bloqueador de viento	página 5-135
② Caja lateral del asiento	página 5-133
③ Consola.....	página 5-133
④ Luz interior.....	página 5-123
⑤ Espejo interior	página 3-34
⑥ Parasol.....	página 5-123
⑦ Espejo cosmético.....	página 5-123
⑧ Freno de mano.....	página 4-88
⑨ Asientos.....	página 2-5
⑩ Reproductor de DVD/discos compactos	página 5-15
⑪ Soportes para bebidas.....	página 5-127
⑫ Bolsa de aire SRS.....	página 2-38
⑬ Caja de almacenamiento de adorno trasero.....	página 5-134
⑭ Cinturón de seguridad	página 2-9

1-6 El equipo y la posición de instalación varía de acuerdo al vehículo

Vista general del interior (Modelo con volante a la derecha)

Equipamiento interior (Vista A)

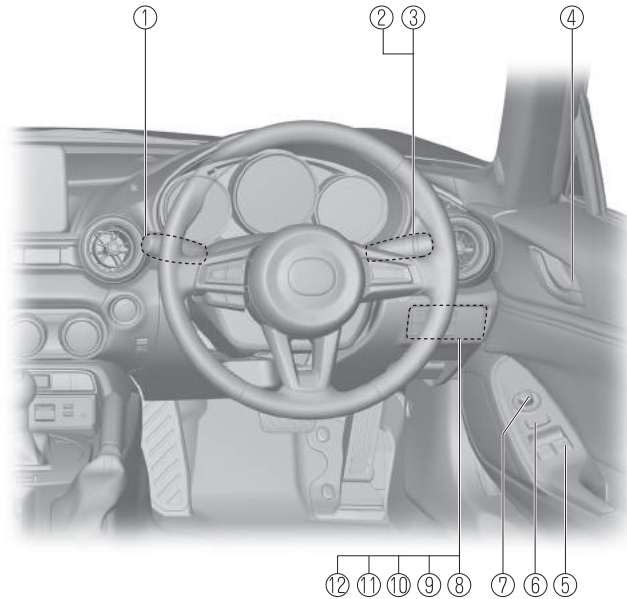

- ① Palanca de limpiador y lavador página 4-78
- ② Señal de viraje y de cambio de pista página 4-77
- ③ Control de luces página 4-70
- ④ Seguro de puerta página 3-22
- ⑤ Interruptores de elevalunas eléctricas página 3-36
- ⑥ Interruptor de bloqueo de elevalunas eléctricas página 3-38
- ⑦ Interruptor de espejo exterior página 3-33
- ⑧ Interruptor DSC OFF página 4-97
- ⑨ Interruptor de ajuste de sistema de monitoreo de presión de aire de los neumáticos página 4-153
- ⑩ Interruptor de monitoreo de punto ciego (BSM) página 4-126
- ⑪ Interruptor LDWS página 4-117
- ⑫ Interruptor i-stop OFF página 4-22

El equipo y la posición de instalación varía de acuerdo al vehículo

1-7

Vista general del interior (Modelo con volante a la derecha)

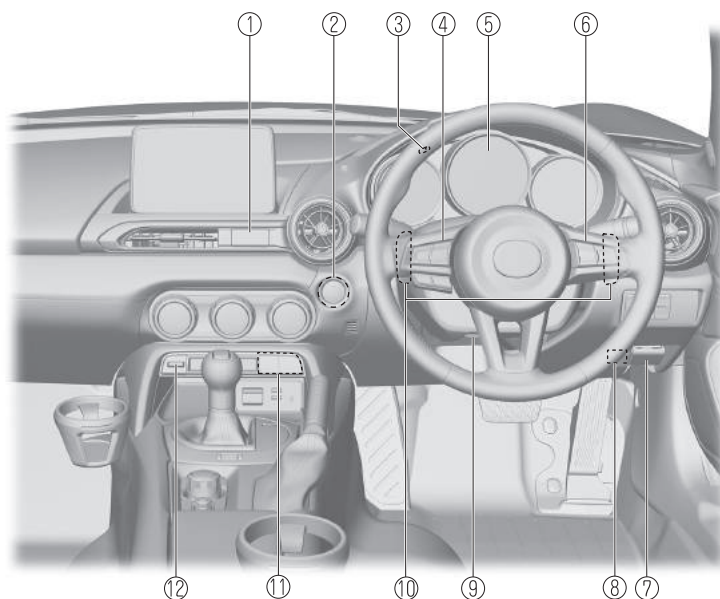

① Interruptor del destellador de aviso de peligro.....	página 4-86
② Arranque a botón.....	página 4-4
③ Perilla de iluminación del panel de instrumentos	página 4-31
④ Interruptores de control de audio	página 5-67
⑤ Grupo de instrumentos.....	página 4-26
⑥ Interruptores de control de velocidad de crucero.....	página 4-144
⑦ Lliberador del capó	página 6-16
⑧ Botón de liberación del maletero	página 3-25
⑨ Palanca de liberación	página 3-32
⑩ Interruptores de cambio del volante.....	página 4-61
⑪ Interruptores de calefacción del asiento.....	página 2-6
⑫ Interruptor de fastback retráctil.....	página 3-53

1-8 El equipo y la posición de instalación varía de acuerdo al vehículo

Vista general del interior (Modelo con volante a la derecha)

Equipamiento interior (Vista B)

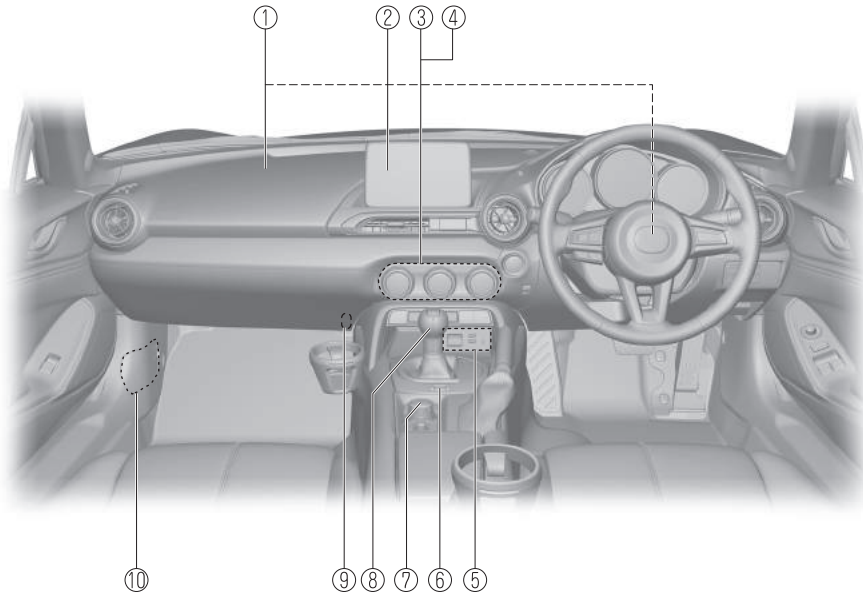

- ① Bolsas de aire SRS página 2-38
- ② Sistema de audio página 5-15
- ③ Climatizador página 5-2
- ④ Interruptor de desempañador de luneta trasera página 4-84
- ⑤ Terminal de entrada externo página 5-69
- ⑥ Interruptor de selección de marcha página 4-106
- ⑦ Interruptor de comandante página 5-43
- ⑧ Palanca de cambio/Palanca selectora página 4-53, 4-56
- ⑨ Conector de accesorios página 5-125
- ⑩ Bloque de fusibles (Lado izquierdo) página 6-51

El equipo y la posición de instalación varía de acuerdo al vehículo

Equipamiento interior (Vista C)

▼ **Techo descapotable (Capota)**

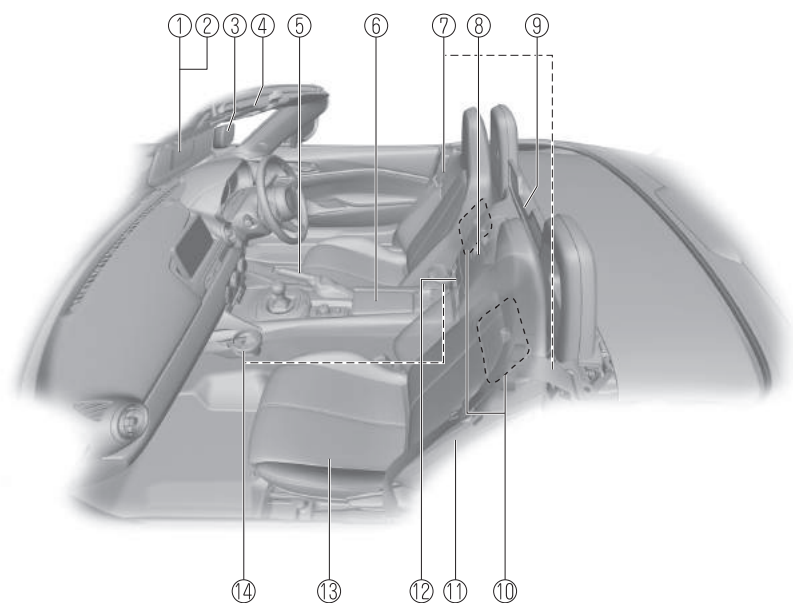

① Parasol.....	página 5-123
② Espejo cosmético.....	página 5-123
③ Espejo interior.....	página 3-34
④ Luz interior.....	página 5-123
⑤ Freno de mano.....	página 4-88
⑥ Consola.....	página 5-133
⑦ Cinturón de seguridad.....	página 2-9
⑧ Caja lateral del asiento.....	página 5-133
⑨ Bloqueador de viento.....	página 5-135
⑩ Cajas de almacenamiento de adorno trasero.....	página 5-134
⑪ Bolsa de aire SRS.....	página 2-38
⑫ Reproductor de DVD/discos compactos.....	página 5-15
⑬ Asientos.....	página 2-5
⑭ Soportes para bebidas.....	página 5-127

1-10 El equipo y la posición de instalación varía de acuerdo al vehículo

Vista general del interior (Modelo con volante a la derecha)

▼ Techo descapotable (Fastback retráctil)

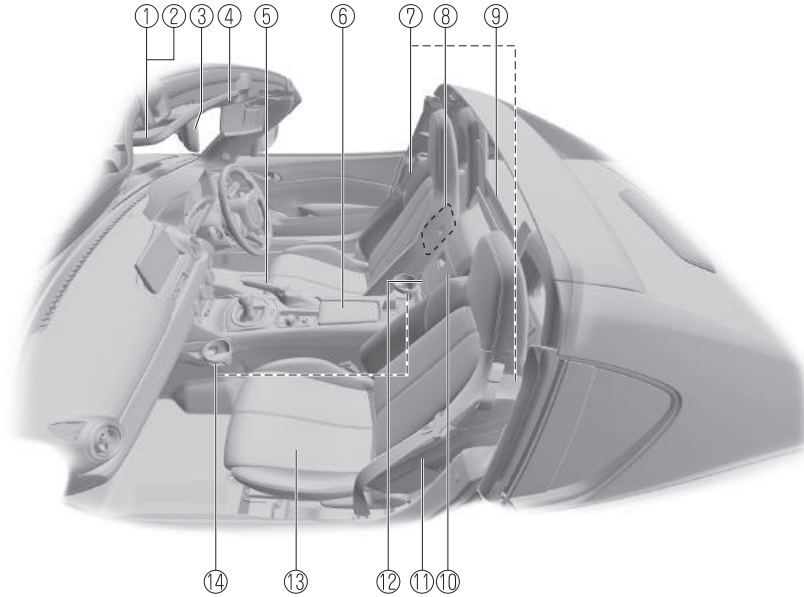

① Parasol.....	página 5-123
② Espejo cosmético.....	página 5-123
③ Espejo interior.....	página 3-34
④ Luz interior.....	página 5-123
⑤ Freno de mano.....	página 4-88
⑥ Consola.....	página 5-133
⑦ Cinturón de seguridad.....	página 2-9
⑧ Caja de almacenamiento de adorno trasero.....	página 5-134
⑨ Bloqueador de viento.....	página 5-135
⑩ Caja lateral del asiento.....	página 5-133
⑪ Bolsa de aire SRS.....	página 2-38
⑫ Reproductor de DVD/discos compactos.....	página 5-15
⑬ Asientos.....	página 2-5
⑭ Soportes para bebidas.....	página 5-127

El equipo y la posición de instalación varía de acuerdo al vehículo

1-11

Techo descapotable (Capota)

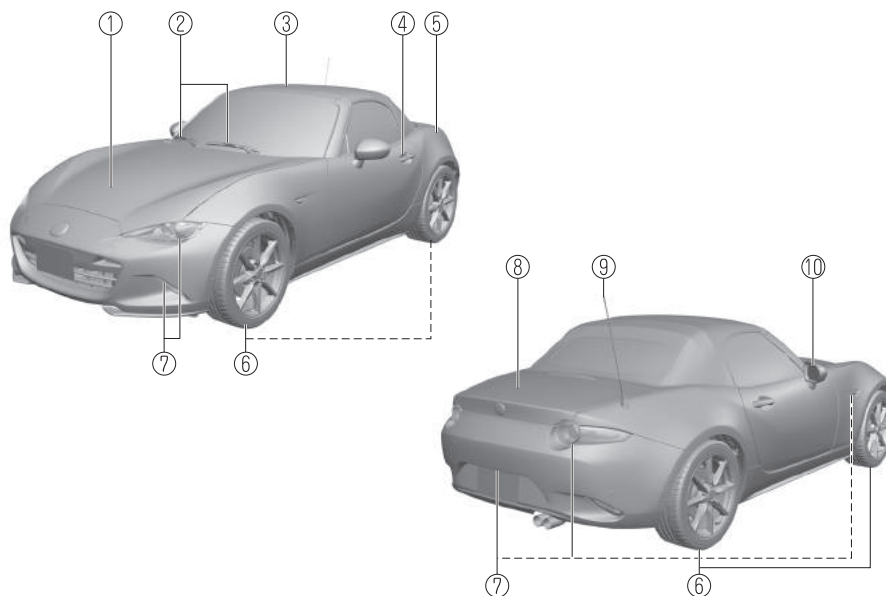

① Capó	página 6-16
② Hojas del limpiaparabrisas	página 6-27
③ Techo descapotable (Capota)	página 3-39
④ Puertas y llaves.....	página 3-15
⑤ Tapa del llenador de combustible.....	página 3-30
⑥ Ruedas y neumáticos.....	página 6-37
⑦ Luces exteriores	página 6-42
⑧ Tapa del maletero	página 3-25
⑨ Antena	página 5-15
⑩ Espejo exterior	página 3-33

1-12 El equipo y la posición de instalación varía de acuerdo al vehículo

Techo descapotable (Fastback retráctil)

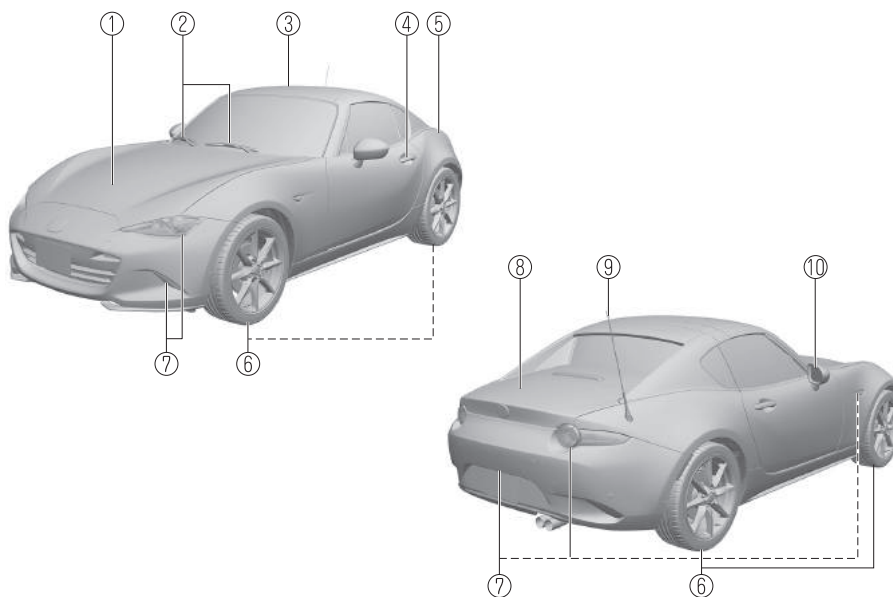

① Capó	página 6-16
② Hojas del limpiaparabrisas	página 6-27
③ Techo descapotable (Fastback retráctil)	página 3-46
④ Puertas y llaves	página 3-15
⑤ Tapa del llenador de combustible	página 3-30
⑥ Ruedas y neumáticos	página 6-37
⑦ Luces exteriores	página 6-42
⑧ Tapa del maletero	página 3-25
⑨ Antena	página 5-15
⑩ Espejo exterior	página 3-33

El equipo y la posición de instalación varía de acuerdo al vehículo **1-13**

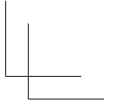
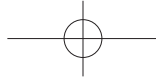
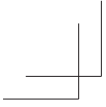

NOTAS

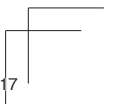
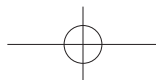
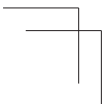

2 Equipo de seguridad esencial

Información importante acerca del equipamiento de seguridad, incluyendo asientos, sistema de cinturones de seguridad, sistema de seguridad para niños y bolsas de aire SRS.

Asientos	2-2
Precauciones del asiento	2-2
Asiento	2-5
Reposacabezas	2-8
Sistema de cinturones de seguridad	2-9
Precauciones de los cinturones de seguridad	2-9
Cinturón de seguridad	2-13
Sistemas de advertencia de cinturones de seguridad	2-14
Sistemas de pretensores de cinturones de seguridad y de limitación de carga	2-15
Seguridad de los niños	2-18
Precauciones para la seguridad de los niños	2-18
Instalación del sistema de seguridad para niños	2-24
Cuadro de conveniencia del sistema de seguridad para niños de acuerdo a las posiciones de los asientos	2-30
Instalación de sistemas de seguridad para niños	2-33
Bolsas de aire SRS.....	2-38
Precauciones del sistema de seguridad suplementarios (SRS) ...	2-38
Componentes del sistema de seguridad suplementarios	2-45
Como funcionan las bolsas de aire SRS	2-47
Criterio para el inflado de las bolsas de aire SRS	2-50
Limitantes para la bolsa de aire SRS	2-51
Sistema de clasificación del ocupante del asiento del acompañante*	2-53
Control continuo	2-59
Capó activo	2-60
Precauciones del capó activo*	2-60
Cómo funciona el capó activo.....	2-63

*Algunos modelos. **2-1**

Precauciones del asiento

ADVERTENCIA

Asegúrese que los componentes ajustables del asiento se encuentren bloqueados en su lugar:

Los asientos y respaldos ajustables que no estén bien asegurados son peligrosos. En el caso de un choque o una parada brusca, el asiento o respaldo del asiento se podría mover, causándole heridas. Asegúrese intentando deslizar el asiento hacia adelante y atrás y sacudiendo el respaldo que los componentes ajustables del asiento se encuentren bloqueados en su lugar.

Nunca deje que los niños ajusten un asiento:

Permitir que los niños ajusten un asiento es peligroso y puede resultar en heridas graves si un niño se atrapa las manos o los pies con el asiento.

No conduzca con el respaldo sin trabar:

Todos los respaldos cumplen un papel importante en la protección dentro del vehículo. Un respaldo sin trabar es muy peligroso pues puede hacer que un pasajero salga despedido o se golpee y el equipaje podría también golpear a un ocupante en caso de una frenada repentina o un choque, provocándole heridas graves. Después de ajustar a su posición el respaldo del asiento en cualquier momento, incluso cuando no hay ningún pasajero, sacuda el respaldo para asegurarse que ha quedado trabado en su lugar.

Ajuste el asiento del conductor sólo cuando el vehículo está parado:

Ajustar el asiento del conductor mientras el vehículo está en movimiento es peligroso. El conductor podría perder el control del vehículo y tener un accidente.

No modifique ni cambie los asientos:

Modificar o cambiar los asientos como al reponer el tapizado o aflojar cualquier perno es peligroso. Los asientos tienen componentes de las bolsas de aire o esenciales para el sistema de seguridad suplementario. Esas modificaciones pueden dañar el sistema de seguridad suplementario y pueden resultar en heridas graves. Consulte a un técnico autorizado Mazda si fuera necesario desmontar o volver a instalar los asientos.

 **ADVERTENCIA****No conduzca con los asientos dañados:**

Conducir con los asientos dañados, como los almohadones de asientos rotos o dañados hasta el uretano, es peligroso. Un choque, incluso uno no lo suficientemente fuerte como para inflar las bolsas de aire, puede dañar los asientos que tienen componentes de las bolsas de aire o esenciales para el sistema de seguridad suplementario. Si sufriera otro choque, una bolsa de aire podría no inflarse, lo que puede ocasionar heridas. Después de un choque siempre haga inspeccionar los asientos, los pretensores de cinturones de seguridad y las bolsas de aire en un técnico autorizado Mazda.

No conduzca con ninguno de los asientos reclinados:

Ir sentado con el respaldo inclinado con el vehículo en movimiento es peligroso porque no se tiene toda la protección de los cinturones de seguridad. En caso de una frenada brusca o un accidente, se puede deslizar debajo del cinturón de falda y sufrir heridas internas serias. Para lograr el máximo de protección se debe viajar sentado con el respaldo lo más derecho posible.

No coloque objetos como un almohadón entre el respaldo y su espalda:

Colocar un objeto como un almohadón entre el respaldo y su espalda es peligroso debido a que Ud. no podrá mantener una postura de conducción segura y el cinturón de seguridad no funcionará en toda su capacidad en caso de un choque, lo que puede resultar en un accidente serio, heridas graves o muertes.

No coloque objetos debajo del asiento:

El objeto podría quedar atrapado y hacer que el asiento no se fije con seguridad y resultar en un accidente.

No amontone carga más arriba del respaldo de los asientos:

Amontonar equipaje u otras cargas por encima de los respaldos de los asientos es peligroso. En caso de una frenada brusca o un accidente, los objetos pueden volar y salir proyectados y golpear o lastimar a los pasajeros.

Asegúrese que el equipaje y carga están bien seguros antes de conducir:

No asegurar el equipaje y la carga mientras conduce es peligroso pues se puede mover o aplastar en caso de una parada brusca o un choque y podría causarle heridas.

Asientos

ADVERTENCIA

Mantenga siempre su vehículo cerrado y mantenga las llaves del vehículo lejos del alcance de los niños:

Es peligroso dejar un vehículo sin cerrar o las llaves al alcance de los niños. Los niños que encuentren al maletero a través de un maletero abierto puede quedar atrapados accidentalmente dentro del maletero. Esto puede resultar en la muerte o daños cerebrales debido al calor, especialmente en el verano. Cierre siempre con seguro las puertas y el maletero.

PRECAUCION

- Cuando se use un asiento, tenga cuidado de no poner sus manos o dedos cerca de las partes del asiento que estén en movimiento o en el adorno lateral para evitar heridas.
- Cuando mueva los asientos, asegúrese que no haya ninguna carga en el área alrededor. Si se atrapa la carga se podría dañar.
- Al mover los asientos hacia delante y atrás o volver el respaldo inclinado a su posición vertical, asegúrese de sostener el respaldo con la mano. Si no sostiene el respaldo, el asiento se podría mover repentinamente y provocarle heridas.

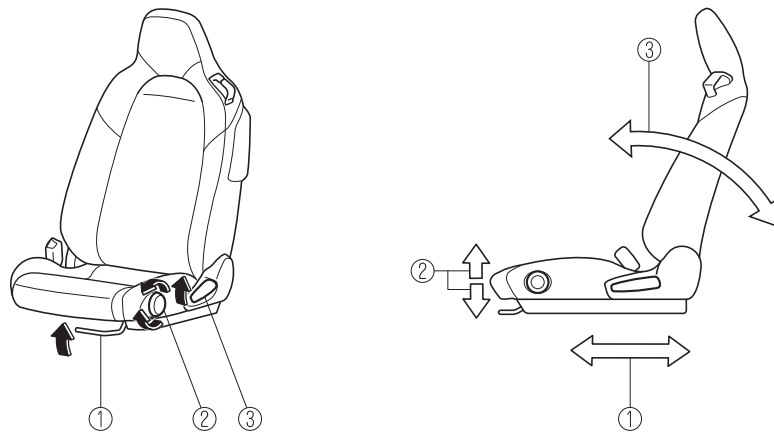
Asiento**▼ Funcionamiento del asiento****① Deslizamiento del asiento**

Para mover el asiento hacia adelante o hacia atrás, levante la palanca y deslice el asiento a la posición deseada y suelte la palanca.

Asegúrese que su palanca vuelve a su posición original y el asiento queda trabado en su lugar intentándolo empujar hacia adelante y hacia atrás.

② Ajuste de altura del borde delantero del almohadón del asiento (Asiento del conductor)

Para ajustar la altura del borde delantero del almohadón de asiento, gire el dial a la posición deseada.

③ Inclinación del respaldo

Para cambiar el ángulo de inclinación del respaldo, inclínese hacia adelante ligeramente levantando la palanca. A continuación, inclínese hacia atrás hasta la posición deseada y suelte la palanca.

Asegúrese que su palanca vuelve a su posición original y el respaldo queda trabado en su lugar intentándolo empujar hacia adelante y hacia atrás.

Asientos

▼ Calefacción del asiento*

Los asientos tienen calefacción eléctrica. El encendido debe de estar en la posición ON.

Oprima el interruptor del calentador de asiento mientras el encendido está en ON para hacer funcionar el calentador de asiento. Los indicadores se encienden para indicar que el calentador de asiento está funcionando. El modo cambia de la siguiente manera cada vez que se oprime el interruptor de calefacción del asiento.

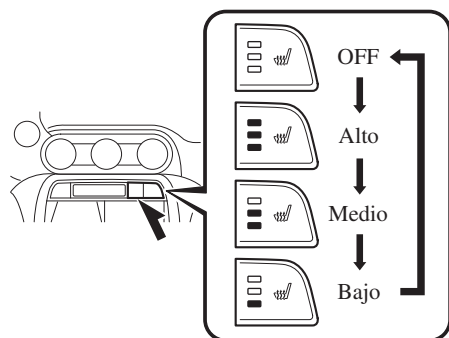

! ADVERTENCIA

Tenga cuidado cuando use el calentador de asiento:

El calor de la calefacción del asiento puede estar demasiado alto para algunas personas, tal como se indica a continuación, y puede provocar quemaduras de baja temperatura.

- ***Bebés, niños pequeños, personas mayores y personas con dificultades físicas***
- ***Personas con piel delicada***
- ***Personas que estén muy fatigadas***
- ***Personas intoxicadas***
- ***Personas que hayan tomado medicamentos que inducen al sueño, como píldoras para dormir o medicamentos para los resfriados***

No use el calentador de asiento nada que tenga la capacidad de retener humedad como una sábana o almohadón en el asiento:

El asiento podría calentarse excesivamente y causarle quemaduras de baja temperatura.

No use el calentador de asiento incluso cuando duerma una siesta en el vehículo:

El asiento podría calentarse excesivamente y causarle quemaduras de baja temperatura.

No coloque objetos pesados con proyecciones filosas en el asiento, ni inserte agujas o pasadores en el:

Esto podría hacer que el asiento se caliente demasiado y resultar en heridas debido a quemaduras leves.

 **PRECAUCION**

No use solventes orgánicos para limpiar el asiento. Podría dañar la superficie del asiento y el calentador.

NOTA

- Si el encendido está desconectado mientras la calefacción del asiento está funcionando (alta, media o baja) y luego se vuelve a ON, la calefacción del asiento funcionará automáticamente a la temperatura ajustada antes de desconectar el encendido.
- Use la calefacción del asiento cuando el motor está funcionando. Dejar la calefacción del asiento encendida durante un largo tiempo con el motor apagado puede hacer que la batería se descargue.
- La temperatura de la calefacción del asiento no se puede ajustar más de Alta, Media o Baja debido a que la calefacción del asiento está controlado por el termostato.

Asientos

Reposacabezas

▼ Reposacabezas no ajustables

Su vehículo está equipado con reposacabezas no ajustables en los respaldos de los asientos del conductor y el acompañante. Los reposacabezas no ajustables consisten de una cubierta de espuma ribeteada sobre la estructura superior de los respaldos y es para ayudar a proteger a Ud. y el acompañante de heridas en el cuello. Ajuste los respaldos a su posición de ruta y verticales de manera que los reposacabezas estén ubicados tan cerca como sea posible de su cabeza.

ADVERTENCIA

Asegúrese que los respaldos están correctamente ajustados a sus posiciones de ruta y verticales antes de conducir el vehículo:
Conducir con los respaldos de asientos sin ajustar adecuadamente es peligroso. Sin soporte detrás de su cabeza, su cuello se podría herir gravemente en caso de un choque.

Sistema de cinturones de seguridad

Precauciones de los cinturones de seguridad

Los cinturones de seguridad reducen la posibilidad de sufrir heridas en caso de accidentes o frenadas bruscas. Mazda recomienda que el conductor y el acompañante usen los cinturones de seguridad en todo momento.

Todos los asientos tienen cinturones de falda/hombro. Estos cinturones tienen retractores con trabas de inercia para cuando no se usan. Las trabas permiten que los cinturones queden confortables, pero sin embargo se traban automáticamente en caso de un accidente.

ADVERTENCIA

Use siempre su cinturón de seguridad y asegúrese que todos los pasajeros están bien protegidos:

Es extremadamente peligroso no usar un cinturón de seguridad. En caso de accidente, los pasajeros que no usan cinturones de seguridad pueden golpear a alguien o golpearse con el interior del vehículo o incluso salir proyectados del vehículo. Pueden sufrir heridas graves o incluso la muerte. En el mismo accidente, los pasajeros que usan cinturones de seguridad estarán más seguros.

No use los cinturones de seguridad si están doblados:

Los cinturones de seguridad doblados son peligrosos. En caso de accidente, todo el ancho del cinturón no podrá absorber el impacto. Esto hará más fuerza sobre los huesos debajo del cinturón, causándole heridas graves o la muerte. Por lo tanto, si su cinturón de seguridad está torcido, deberá enderezar el cinturón de seguridad para eliminar las torceduras y permitir usar todo el ancho del cinturón.

Nunca use un cinturón de seguridad para más de una persona a la vez:

Usar un cinturón de seguridad para más de un pasajero a la vez es peligroso. Un cinturón de seguridad usado de esa manera no podrá dispersar el impacto adecuadamente y los dos pasajeros se podrían golpear entre sí y sufrir heridas graves o incluso morir. Nunca use un cinturón para más de una persona a la vez y siempre use el vehículo con cada ocupante debidamente protegido.

No use un vehículo con un cinturón de seguridad dañado:

Usar un cinturón de seguridad dañado es peligroso. En un accidente el tejido del cinturón se podría dañar. Un cinturón de seguridad dañado no proveerá de adecuada protección. Haga que un técnico experto, le recomendamos un técnico autorizado Mazda inspeccione los sistemas de los cinturones de seguridad que estaban en uso durante un accidente antes de volver a usarlos.

Sistema de cinturones de seguridad

ADVERTENCIA

Haga cambiar inmediatamente los cinturones de seguridad si el pretensor o el limitador de carga están usados:

Luego de un choque siempre haga inspeccionar los pretensores de cinturones de seguridad y las bolsas de aire inmediatamente en un técnico experto, le recomendamos un técnico autorizado Mazda. Como las bolsas de aire, los pretensores de cinturones de seguridad y los limitadores de carga sólo funcionarán una vez y deberán ser reemplazados después de cualquier choque que los haya activado. Si los pretensores de cinturones de seguridad y los limitadores de carga no son cambiados, el riesgo de heridas en caso de un choque puede aumentar.

Ubicación de la parte del hombro del cinturón de seguridad:

Ubicar mal la parte del hombro del cinturón de seguridad es peligroso. Asegúrese que la parte del hombro del cinturón de seguridad se encuentra cruzando por el hombro y próximo al cuello, pero nunca debajo del brazo, detrás del cuello ni sobre el lado interior del hombro.

Colocación de la parte de la falda del cinturón de seguridad:

La parte de la falda del cinturón de seguridad usada muy alta es peligrosa. En caso de accidente, concentrará la fuerza del impacto en el área abdominal causando heridas graves. Use la parte de la falda del cinturón de seguridad bien firme y tan bajo como sea posible.

Sistema de cinturones de seguridad

ADVERTENCIA

Instrucciones para el uso del conjunto de cinturones de seguridad:

Los cinturones de seguridad fueron diseñados para actuar junto con la estructura ósea del cuerpo, y deben ser usados bajos a través de la parte delantera de la pelvis, o la pelvis, el pecho y los hombros, como sea posible; se debe evitar usar la parte de la falda del cinturón atravesando el área abdominal.

Los cinturones de seguridad deben ser ajustados tan firmemente como sea posible, teniendo en cuenta la comodidad, para lograr la protección para los cuales fueron diseñados. Un cinturón flojo reducirá la protección pensada para quien lo usa.

Se debe evitar contaminar el tejido con lustres, aceites y productos químicos y especialmente con ácido de las baterías. Se deben limpiar cuidadosamente usando jabón suave y agua. El cinturón debe ser reemplazado si el tejido se deshilacha, contamina o daña.

Resulta esencial cambiar todo el conjunto después que ha sido usado en un impacto fuerte incluso si los daños en el conjunto no están a la vista.

Los cinturones no deben ser usados con las correas a torcidas.

Cada cinturón de seguridad sólo puede ser usado por un ocupante; es peligroso poner el cinturón de seguridad alrededor de un niño que viaja en la falda.

No se debe realizar ninguna modificación o agregado que impida que los dispositivos de ajuste del cinturón de seguridad funcione eliminando la flojedad, o que evite que el conjunto del cinturón de seguridad se ajuste para eliminar la flojedad.

PRECAUCION

La retracción de la correa será difícil si los cinturones y las guías de cinturones de seguridad están sucias, por lo tanto trate de mantenerlas limpias. Para más información acerca de la limpieza de los cinturones de seguridad, consulte la sección “Mantenimiento del cinturón de seguridad” (página 6-68).

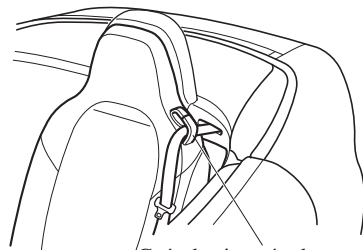

Guía de cinturón de seguridad

Equipo de seguridad esencial

Sistema de cinturones de seguridad

▼ Mujeres embarazadas y personas con condiciones médicas serias

Las mujeres embarazadas deben usar siempre los cinturones de seguridad. Consulte a su médico por recomendaciones específicas.

El cinturón de falda se debe usar BIEN FIRME Y TAN BAJO COMO SEA POSIBLE.

El cinturón de hombro debe ser usado atravesado a través de su hombro, pero nunca cruzado a través del área del estómago.

Las personas con condiciones médicas serias también deben usar los cinturones de seguridad. Consulte con su médico por instrucciones específicas respecto la condición médica específica.



▼ Modo de bloqueo de emergencia

Cuando el cinturón de seguridad está abrochado, siempre estará en el modo de bloqueo de emergencia.

En el modo de bloqueo de emergencia, el cinturón será cómodo de usar y el retractor se bloqueará durante un choque.

Si el cinturón está bloqueado y no se puede sacar, retraiga el cinturón una vez y luego intente tirar de él suavemente. Si eso fallara, tire del cinturón fuertemente una vez y luego afloje, y luego tire de él suavemente otra vez.

Cinturón de seguridad

ADVERTENCIA

Siempre use el cinturón de seguridad correctamente pasado por sus guías: Usar un cinturón de seguridad sin pasar el cinturón de seguridad por sus guías es peligroso debido a que el cinturón de seguridad no podrá proveerle de la protección adecuada en caso de un accidente, lo que puede resultar en heridas graves.

Guía de cinturón de seguridad

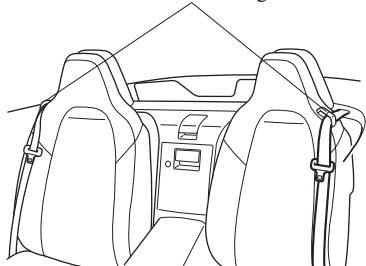

▼ Abrochándose los cinturones de seguridad

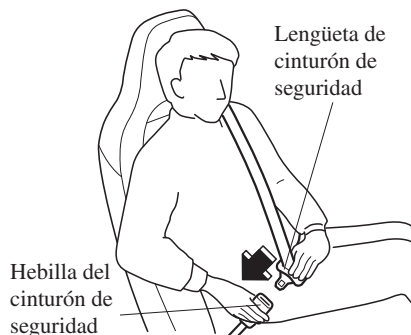

Póngase el cinturón de falda lo más bajo posible, no en el área abdominal, luego ajuste el cinturón de hombro de manera que quede bien contra su cuerpo.

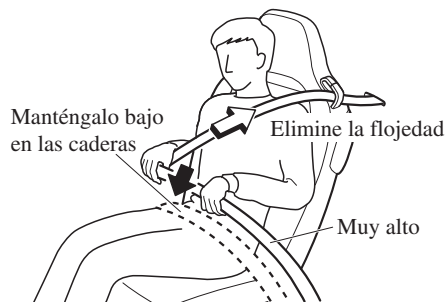

Sistema de cinturones de seguridad

▼ Desabrochándose los cinturones de seguridad

Oprima el botón en la hebilla del cinturón de seguridad. Si el cinturón no se retrae completamente, tire de él hacia afuera y verifique por torceduras. Luego asegúrese que permanece sin torcer al retraerlo.

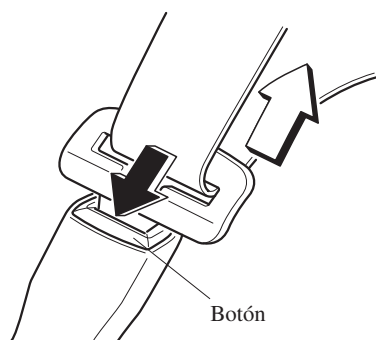

NOTA

Si el cinturón no se retrae completamente, inspecciónelo por torceduras. Si todavía no se retrae correctamente, hágalo inspeccionar en un técnico experto, le recomendamos un técnico autorizado Mazda.

Sistemas de advertencia de cinturones de seguridad

Si detecta que el cinturón de seguridad del ocupante está desabrochado, la advertencia o un bip alertará al ocupante.

Consulte la sección Luces de advertencia/ indicadores en la página 4-47.

Consulte la sección Advertencia sonora de cinturón de seguridad en la página 7-54.

Sistema de cinturones de seguridad

Sistemas de pretensores de cinturones de seguridad y de limitación de carga

Para máxima protección, los cinturones de seguridad del conductor y el acompañante están equipados con sistemas pretensores y de limitación de carga. Para que estos sistemas funcionen correctamente debe usar el cinturón de seguridad correctamente.

Pretensores:

Cuando se detecta un choque, los pretensores se activan simultáneamente con las bolsas de aire.

Por detalles sobre la activación, consulte la sección Criterio para el inflado de las bolsas de aire SRS (página 2-50).

Los pretensores eliminarán la flojedad de los cinturones de seguridad a la vez que se inflan las bolsas de aire. Siempre que las bolsas de aire y los pretensores de cinturones de seguridad se activen deben de ser cambiados.

Un malfuncionamiento del sistema o en las condiciones de funcionamiento se indica mediante una advertencia.

Consulte la sección Luces de advertencia/ indicadores en la página 4-47.

Consulte la sección Advertencia sonora del sistema de pretensores de cinturones de seguridad/bolsa de aire en la página 7-53.

(Con sistema de clasificación del ocupante del asiento del acompañante)

Además, el sistema de pretensionadores para el acompañante, como la bolsa de aire delantera y lateral del acompañante, fue diseñado para activarse sólo cuando el sensor de clasificación del ocupante del asiento del acompañante detecta un acompañante sentado en el asiento del acompañante.

Para más detalles, consulte el sensor de clasificación del ocupante del asiento del acompañante (página 2-53).

Limitador de carga:

El sistema de limitación de carga liberará la trama del cinturón de manera controlada para reducir la fuerza del cinturón que actúa sobre el pecho del ocupante.

Mientras la carga más severa en un cinturón de seguridad ocurre en choques de frente, el limitador de carga tiene una función mecánica automática y se puede activar en cualquier modo de accidente con el suficiente movimiento del ocupante. Incluso si no se han disparado los pretensores, la función limitadora de carga debe ser verificada por un técnico experto, le recomendamos un técnico autorizado Mazda.

Sistema de cinturones de seguridad

ADVERTENCIA

Use los cinturones de seguridad sólo como se recomienda en el manual para el propietario:

La ubicación incorrecta de los cinturones de seguridad del conductor y del acompañante es peligrosa. Si no están bien ubicados, los sistemas de pretensores y el sistema de limitación de carga no podrán proveerle de la protección adecuada en caso de un accidente y puede resultar en heridas serias. Para más información acerca de cómo usar los cinturones de seguridad, consulte la sección “Abrochándose los cinturones de seguridad” (página 2-13).

Haga cambiar inmediatamente los cinturones de seguridad si el pretensor o el limitador de carga están usados:

Luego de un choque siempre haga inspeccionar los pretensores de cinturones de seguridad y las bolsas de aire inmediatamente en un técnico experto, le recomendamos un técnico autorizado Mazda. Como las bolsas de aire, los pretensores de cinturones de seguridad y los limitadores de carga sólo funcionarán una vez y deberán ser reemplazados después de cualquier choque que los haya activado. Si los pretensores de cinturones de seguridad y los limitadores de carga no son cambiados, el riesgo de heridas en caso de un choque puede aumentar.

ADVERTENCIA

Nunca modifique los componentes o el cableado, o use dispositivos de prueba electrónicos en el sistema de pretensores:

Modificar los componentes o el cableado del sistema de pretensores, incluyendo el uso de dispositivos de prueba electrónicos es peligroso. Podría activarse accidentalmente o volverlos inusables lo cual evitará que se activen en caso de un accidente. Los ocupantes o reparadores podrían sufrir heridas graves.

Deseche correctamente el sistema de pretensores:

El desecho incorrecto del sistema de pretensores o de un vehículo con pretensores no desactivados es peligroso. A menos que todos los procedimientos de seguridad hayan sido tenidos en cuenta, podría resultar en heridas. Haga que un técnico experto, le recomendamos un técnico autorizado Mazda sobre desecho con seguridad el sistema de pretensores o desarme el sistema de pretensores de un vehículo equipado con los mismos.

Sistema de cinturones de seguridad

NOTA

- El sistema de pretensores podría no funcionar dependiendo del tipo de choque. Por detalles, consulte la sección Criterio para el inflado de las bolsas de aire SRS (página 2-50).
- Al activarse los pretensores e inflarse las bolsas de aire se liberará un poco de humo (gas no tóxico). Esto no indica que haya un incendio. El gas no tendrá ningún efecto en los ocupantes, sin embargo aquellas personas con piel sensible pueden experimentar un leve irritación. Si su piel o sus ojos hacen contacto con residuos de la activación de los pretensores o las bolsas de aire, lávese lo antes posible.

Equipo de seguridad esencial

Seguridad de los niños

Precauciones para la seguridad de los niños

Mazda en los asientos traseros Mazda recomienda seriamente el uso de sistemas de seguridad para niños desde tan temprana edad como sea posible.

Mazda recomienda el uso de un sistema de seguridad para niños genuino de Mazda o uno aprobado por la reglamentación UNECE*1 44. Si desea comprar un sistema de seguridad para niños de Mazda, consulte a un concesionario autorizado Mazda.

Verifique las leyes locales y estatales o provinciales por los requisitos específicos respecto a la seguridad de los niños que viajan en su vehículo.

*1 UNECE quiere decir Comisión económica de las Naciones Unidas para Europa (United Nations Economic Commission for Europe).

Cualquiera sea el sistema de seguridad para niños que vaya a elegir, hágalo por uno apropiado para la edad y el tamaño del niño, obedezca las leyes y siga las instrucciones que vienen con el sistema de seguridad para niños.

Un niño que es demasiado grande para usar sistemas de seguridad para niños debe usar cinturones de seguridad, de falda y hombro. Si el cinturón de hombro cruza sobre el cuello o la cara, mueva el niño un poco más cerca del centro del vehículo.

NUNCA se debe usar un sistema de seguridad para niños de los que miran hacia atrás en el asiento del acompañante con el sistema de bolsas de aire activado.

(Con sistema de clasificación del ocupante del asiento del acompañante)

Para reducir las probabilidades de sufrir heridas causadas por el inflado de la bolsa de aire del acompañante, el sensor de clasificación del ocupante del asiento del acompañante como una parte del sistema de seguridad suplementario. Este sistema desactiva las bolsas de aire delantera y lateral del acompañante y también el sistema de pretensores del cinturón de seguridad del acompañante cuando el indicador de desactivación de la bolsa de aire del acompañante OFF se enciende.

Cuando un niño pequeño se sienta en el asiento del acompañante, el sistema desactiva las bolsas de aire delantera y lateral del acompañante y el sistema de pretensores de cinturones de seguridad, por lo tanto asegúrese que el indicador de desactivación de la bolsa de aire del acompañante OFF está encendido.

Para más detalles, consulte la sección “Sensor de clasificación del ocupante del asiento del acompañante” (página 2-53).

 **ADVERTENCIA**

Use un sistema de seguridad para niños de tamaño correcto:

Para la protección efectiva en accidentes y frenadas repentinas, un niño debe ser protegido adecuadamente usando un cinturón de seguridad o sistema de seguridad para niños dependiendo de la edad y el tamaño. De lo contrario, el niño podría resultar con heridas graves o incluso morir en caso de un accidente.

Siga las instrucciones del fabricante y mantenga siempre el sistema de seguridad para niños asegurado con el cinturón:

Un sistema de seguridad para niños sin asegurar es peligroso. En caso de una frenada repentina o un choque se puede mover y ocasionar heridas graves o la muerte del niño u otros ocupantes. Asegúrese que un sistema de seguridad para niños está bien seguro en su lugar de acuerdo con las instrucciones del fabricante del sistema de seguridad para niños. Cuando no lo use, retírelo del vehículo o asegúrelo con un cinturón de seguridad, o engánchelo a AMBOS anclajes ISOFIX, y coloque el correspondiente anclaje de la correa de sujeción.

Siempre proteja a un niño con un sistema de seguridad para niños:

Sostener un niño en brazos con el vehículo en movimiento es extremadamente peligroso. No importa lo fuerte que sea la persona, ésta no podrá sostener el niño en caso de una frenada repentina o un choque y podría resultar en heridas graves o incluso morir el niño u otro de los ocupantes. Incluso en caso de un accidente moderado, el niño podría quedar expuesto a las fuerzas de la bolsa de aire lo cual puede resultar en heridas serias o la muerte del niño, o podría arrojar al niño contra un adulto, y herirse el niño y el adulto.

Asegúrese siempre que el indicador de desactivación de bolsa de aire del acompañante OFF está encendido cuando se usa un sistema de seguridad para niños (Con sistema de clasificación del ocupante del asiento del acompañante):

Sentar un niño en un sistema de seguridad para niños que está instalado en el asiento del acompañante con el indicador de desactivación de bolsa de aire del acompañante OFF apagado es muy peligroso. En caso de un accidente, una bolsa de aire se podría inflar y provocarle heridas graves o incluso la muerte al niños sentado en el sistema de seguridad para niños. Siempre asegúrese que el indicador de desactivación de bolsa de aire del acompañante OFF se enciende.

Consulte la sección Sistema de clasificación del ocupante del asiento del acompañante en la página 2-53.

ADVERTENCIA

Extremadamente peligroso! Nunca use sistemas de seguridad para niños instalados en el asiento del acompañante mirando hacia atrás cuando están equipados con bolsas de aire que se pueden inflar:

NUNCA use un sistema de seguridad para niños mirando hacia atrás en un asiento protegido con una BOLSA DE AIRE ACTIVA delante de él, el NIÑO puede sufrir HERIDAS GRAVES o MORIR.

Los vehículos con una bolsa de aire del acompañante tienen una etiqueta de advertencia colocada tal como se indica a continuación. Esta etiqueta de advertencia se exhibe en cumplimiento con las reglamentaciones.

(Excepto Taiwán)



(Taiwán)



Incluso en caso de un choque moderado, el sistema de seguridad para niños puede ser golpeado al inflarse una bolsa de aire y puede ser movido violentamente hacia atrás resultando en heridas graves o la muerte del niño. Si su vehículo está equipado con un sistema de clasificación de ocupantes, siempre asegúrese que el indicador de desactivación de la bolsa de aire del acompañante OFF está encendido, al instalar un sistema de seguridad para niños mirando hacia atrás en el asiento del acompañante.

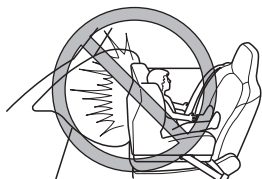

⚠ ADVERTENCIA

Antes de instalar el sistema de seguridad para niños en el asiento del acompañante, mueva el asiento del acompañante hacia atrás tanto como sea posible:
En caso de choque, la fuerza de una bolsa de aire inflándose puede provocar heridas graves o la muerte al niño.
Asegúrese que el indicador de desactivación de bolsa de aire del acompañante OFF se enciende.



En ciertas condiciones sentar niños en un sistema de seguridad para niños en el asiento del acompañante es peligroso (Con sistema de clasificación del ocupante del asiento del acompañante):

Su vehículo fue equipado con un sensor de clasificación del ocupante del asiento del acompañante. Incluso con sensor de clasificación del ocupante del asiento del acompañante, si debiera usar el asiento del acompañante para sentar un niño, usar un sistema de seguridad suplementario en el asiento del acompañante en las siguientes condiciones aumenta el peligro de que se infle la bolsa de aire del acompañante y puede resultar en heridas graves o incluso la muerte del niño.

- El indicador de desactivación de la bolsa de aire del acompañante OFF no se encenderá cuando sienta a un niño en el sistema de seguridad para niños.
- Se coloca equipaje u otros ítems en el asiento con el niño en el sistema de seguridad para niños.
- Se lava el asiento.
- Se derraman líquidos en el asiento.
- El asiento del acompañante se mueve hacia atrás, empujando el equipaje u otros ítems colocados detrás.
- Se coloca equipaje u otros ítems entre el asiento del acompañante y el asiento del conductor.
- Se coloca un dispositivo eléctrico en el asiento del acompañante.
- Un dispositivo eléctrico adicional, como un calentador de asientos está instalado en la superficie del asiento del acompañante.

ADVERTENCIA

No permita que un niño o persona se recueste sobre o contra la ventanilla lateral de un vehículo con bolsas de aire laterales:

Es peligroso permitir que una persona se recueste sobre o contra la ventanilla lateral, el área del asiento del acompañante desde donde se inflan las bolsas de aire laterales, incluso cuando se usa un sistema de seguridad para niños. El impacto de inflado de una bolsa de aire lateral puede causarle heridas graves o la muerte a un niño mal sentado. Además, viajar recostado contra la puerta o con el brazo afuera de la puerta puede bloquear las bolsas de aire laterales y eliminar las ventajas del sistema de protección suplementario. Debido a que la bolsa de aire lateral se infla desde el hombro exterior del asiento, no permita que un niño viaje recostado contra la ventanilla, incluso si el niño está sentado en un sistema de seguridad para niños.

Nunca use un cinturón de seguridad para más de una persona a la vez:

Usar un cinturón de seguridad para más de un pasajero a la vez es peligroso. Un cinturón de seguridad usado de esa manera no podrá dispersar el impacto adecuadamente y los dos pasajeros se podrían golpear entre sí y sufrir heridas graves o incluso morir. Nunca use un cinturón para más de una persona a la vez y siempre use el vehículo con cada ocupante debidamente protegido.

Use la correa de sujeción y el anclaje de correa de sujeción para un sistema de seguridad para niños:

Los anclajes del sistema de seguridad para niños fueron diseñados para soportar sólo aquellas cargas impuestas por sistemas de seguridad para niños correctamente instalados. Bajo ninguna circunstancia deberán ser usados para cinturones de seguridad para adultos, arneses, o para colocar otros ítems o equipos en el vehículo.

PRECAUCION

Con tiempo caluroso y el vehículo cerrado un cinturón de seguridad o sistema de seguridad para niños puede calentarse mucho. Para evitar quemarse o quemar a un niño, inspecciónelos antes de Ud. o el niño los toquen.

Equipo de seguridad esencial
Seguridad de los niños

NOTA

(Modelos europeos)

Su Mazda está equipado con anclajes ISOFIX para instalar los sistemas de seguridad para niños ISOFIX. Cuando se usan estos anclajes para asegurar un sistema de seguridad para niños, consulte la sección “Usando el anclaje ISOFIX” (página 2-35).

Equipo de seguridad esencial

Seguridad de los niños

Instalación del sistema de seguridad para niños

▼ Categorías de sistemas de seguridad para niños

NOTA

Al comprar un sistema de seguridad para niños pregunte por el más adecuado para su niño y vehículo.

(Europa y países que cumplen con la reglamentación UNECE 44)

Los sistemas de seguridad para niños se clasifican en los siguientes 5 grupos de acuerdo con la reglamentación UNECE 44.

Grupo	Edad	Peso
0	Hasta 9 meses	Menos de 10 kg
0+	Hasta 2 años	Menos de 13 kg
1	8 meses a 4 años	9 kg — 18 kg
2	3 a 7 años	15 kg — 25 kg
3	6 a 12 años	22 kg — 36 kg

(Otros países)

Cumpla con los requisitos legales respecto al uso de los sistema de seguridad para niños de su país.

▼ **Tipos de sistemas de seguridad para niños**

(Europa y países que cumplen con la reglamentación UNECE 44)

En este manual para el propietario, se explica la instalación de los siguientes tres tipos más populares de sistemas de seguridad para niños: asiento para bebés, asiento para niños y asiento para niños grandes.

NOTA

- La posición de instalación está determinada por el tipo de sistema de seguridad para niños. Lea cuidadosamente las instrucciones del fabricante y este manual para el propietario.
- Debido a variaciones en el diseño de los sistemas de seguridad para niños, asientos del vehículo y cinturones de seguridad, no todos los sistemas de seguridad para niños puede colocarse en todas las posiciones de los asientos. Antes de comprar un sistema de seguridad para niños, se debe probarlo en la(s) posición(es) específica(s) del vehículo donde intenta usarlo. Si no se puede instalar un sistema de seguridad para niños comprado anteriormente, deberá comprar uno diferente que si pueda ser instalado.

Asiento para bebés

Igual a Grupo 0 y 0+ de la reglamentación UNECE 44.

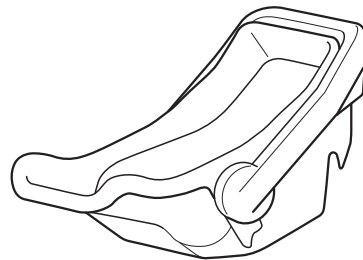

Asiento para niños

Igual a Grupo 1 de la reglamentación UNECE 44.



Asiento para niños grandes

Igual a Grupo 2 y 3 de la reglamentación UNECE 44.

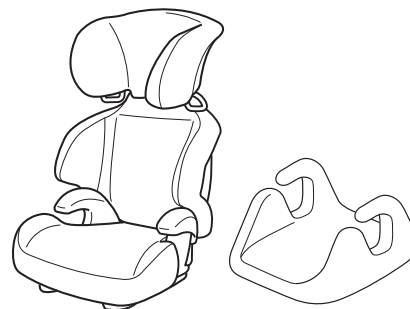

(Otros países)

Cumpla con los requisitos legales respecto al uso de los sistema de seguridad para niños de su país.

▼ Posición de instalación del asiento para bebés

Un asiento para bebés debe ser usado solamente mirando hacia atrás. Consulte el cuadro “Cuadro de conveniencia del sistema de seguridad para niños de acuerdo a las posiciones de los asientos” para la posición de instalación del asiento para bebés (página 2-30).

⚠ ADVERTENCIA

Instale siempre un asiento para bebés en una posición correcta del asiento: Instalar un asiento para bebés sin primero consultar el cuadro “Cuadro de conveniencia del sistema de seguridad para niños de acuerdo a las posiciones de los asientos” es peligroso. Un asiento para bebés instalado en el asiento equivocado no podrá sujetarlo. En caso de un choque, el niño podría golpear algo o a una persona en el vehículo y podría provocarle heridas graves o incluso la muerte.

⚠ ADVERTENCIA

Nunca use un sistema de seguridad para niños mirando hacia atrás en un asiento del acompañante protegido con una bolsa de aire:

Extremadamente peligroso! No use un sistema de seguridad para niños mirando hacia atrás en un asiento protegido con una bolsa de aire delante de él!

El sistema de seguridad podría salirse al ser golpeado por la bolsa de aire que se infla. El niño que se encuentre sentado en el sistema de seguridad podría resultar herido de gravedad o morir. Si su vehículo está equipado con un sistema de clasificación de ocupantes, siempre asegúrese que el indicador de desactivación de la bolsa de aire del acompañante OFF está encendido, si fuera inevitable instalar un sistema de seguridad para niños mirando hacia atrás en el asiento del acompañante.

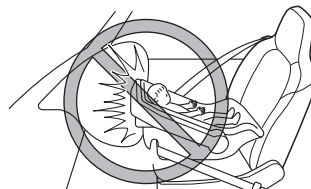

▼ **Posición de instalación del asiento para niños**

El asiento para niños se puede instalar mirando hacia adelante y mirando hacia atrás dependiendo de la edad y tamaño del niño. Al instalar, siga las instrucciones del fabricante de acuerdo con la edad y tamaño del niño así como las instrucciones para instalación del sistema de seguridad para niños.

Consulte el cuadro “Cuadro de conveniencia del sistema de seguridad para niños de acuerdo a las posiciones de los asientos” para la posición de instalación del asiento para niños (página 2-30).

Tipo mirando hacia atrás

⚠ ADVERTENCIA

Siempre instale un asiento para niños mirando hacia atrás en la posición de asiento correcta:

Instalar un asiento para bebés sin primero consultar el cuadro “Cuadro de conveniencia del sistema de seguridad para niños de acuerdo a las posiciones de los asientos” es peligroso. Un asiento para niños mirando hacia atrás instalado en el asiento equivocado no podrá sujetarlo. En caso de un choque, el niño podría golpear algo o a una persona en el vehículo y podría provocarle heridas graves o incluso la muerte.

⚠ ADVERTENCIA

Nunca use un sistema de seguridad para niños mirando hacia atrás en un asiento del acompañante protegido con una bolsa de aire:

NUNCA use un sistema de seguridad para niños mirando hacia atrás en un asiento protegido con una BOLSA DE AIRE ACTIVA delante de él, el NIÑO puede sufrir HERIDAS GRAVES o MORIR.

El sistema de seguridad podría salirse al ser golpeado por la bolsa de aire que se infla. El niño que se encuentre sentado en el sistema de seguridad podría resultar herido de gravedad o morir. Si su vehículo está equipado con un sistema de clasificación de ocupantes, siempre asegúrese que el indicador de desactivación de la bolsa de aire del acompañante OFF está encendido, si fuera inevitable instalar un sistema de seguridad para niños mirando hacia atrás en el asiento del acompañante.

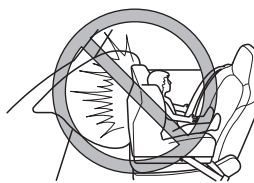

Tipo mirando hacia adelante

ADVERTENCIA

Nunca instale un asiento para niños mirando hacia adelante en un asiento equivocado:

Instalar un asiento para bebés sin primero consultar el cuadro “Cuadro de conveniencia del sistema de seguridad para niños de acuerdo a las posiciones de los asientos” es peligroso. Un asiento para niños mirando hacia adelante instalado en el asiento equivocado no podrá sujetarlo. En caso de un choque, el niño podría golpear algo o a una persona en el vehículo y podría provocarle heridas graves o incluso la muerte.

Asegúrese que el indicador de desactivación de bolsa de aire del acompañante OFF se enciende.

Antes de instalar el sistema de seguridad para niños en el asiento del acompañante, mueva el asiento del acompañante hacia atrás tanto como sea posible:

En caso de choque, la fuerza de una bolsa de aire inflándose puede provocar heridas graves o la muerte al niño.

Asegúrese que el indicador de desactivación de bolsa de aire del acompañante OFF se enciende.



▼ Posición de instalación del asiento para niños grandes

Un asiento para niños grandes se usan sólo mirando hacia adelante.

Consulte el cuadro “Cuadro de conveniencia del sistema de seguridad para niños de acuerdo a las posiciones de los asientos” para la posición de instalación del asiento para niños grandes (página 2-30).

⚠ ADVERTENCIA

Instale siempre un asiento para niños grandes en la posición de asiento correcta:

Instalar un asiento para niños grandes sin primero consultar el cuadro “Cuadro de conveniencia del sistema de seguridad para niños de acuerdo a las posiciones de los asientos” es peligroso. Un asiento para niños grandes instalado en el asiento equivocado no podrá sujetarlo. En caso de un choque, el niño podría golpear algo o a una persona en el vehículo y podría provocarle heridas graves o incluso la muerte.

Antes de instalar el sistema de seguridad para niños en el asiento del acompañante, mueva el asiento del acompañante hacia atrás tanto como sea posible.*1

En caso de choque, la fuerza de una bolsa de aire inflándose puede provocar heridas graves o la muerte al niño. Asegúrese que el indicador de desactivación de bolsa de aire del acompañante OFF se enciende.



****1 La posición más trasera podría no ser la adecuada para la instalación de algunos sistemas de seguridad para niños.***

Cuadro de conveniencia del sistema de seguridad para niños de acuerdo a las posiciones de los asientos

(Europa y países que cumplen con la reglamentación UNECE 16)

La información provista en el cuadro muestra la adecuación de su sistema de seguridad para niños a las diferentes posiciones del asiento. Para la instalación de sistemas de seguridad para niños de otros fabricantes, consulte cuidadosamente las instrucciones del fabricante que vienen con el sistema de seguridad para niños.

Sistemas de seguridad para niños de asegurar con anclajes ISOFIX

Al instalar un sistema de seguridad para niños en el asiento del acompañante, consulte las instrucciones del fabricante del sistema de seguridad para niños y Usando el anclaje ISOFIX en la página 2-35.

Grupo masivo	Clase de tamaño	Montaje	Posiciones del asiento
			Posiciones ISOFIX del vehículo
			Asiento del acompañante
Carycot	F	ISO/L1	X
	G	ISO/L2	X
	(1)		X
GRUPO 0 Hasta 10 kg	E	ISO/R1	X
	(1)		X
GRUPO 0+ Hasta 13 kg	E	ISO/R1	IL ^{*1}
	D	ISO/R2	X
	C	ISO/R3	X
	(1)		X
GRUPO 1 9 kg — 18 kg	D	ISO/R2	X
	C	ISO/R3	X
	B	ISO/F2	IUF
	B1	ISO/F2X	IUF
	A	ISO/F3	X
	(1)		IL ^{*2}
GRUPO 2 15 kg — 25 kg		(1)	IL ^{*3}
GRUPO 3 22 kg — 36 kg		(1)	IL ^{*3}

(1) Para el CRS que no tiene la identificación de clase de tamaño ISO/XX (A a G), para el grupo de masa aplicable, el fabricante del automóvil debe indicar el(los) sistema(s) de seguridad para niños ISOFIX específicos para el vehículo recomendados para cada posición.

Significado de las letras insertadas en el cuadro anterior:

IUF = Adecuado para sistemas de seguridad para niños ISOFIX de categoría universal aprobado para uso en este grupo masivo.

IL = Adecuado para sistemas de seguridad para niños ISOFIX particulares (CRS) indicados en la lista adjunta.

Estos CRS ISOFIX son de las categorías “vehículo específico”, “restringido” o “semi-universal”.

Equipo de seguridad esencial
Seguridad de los niños

- *1 Se puede instalar un sistema de seguridad para niños CabrioFix colocado en un EasyFix Base, ambos en venta por MAXI-COSI®.
- *2 Se puede instalar un sistema de seguridad para niños Pearl colocado en un FamilyFix Base, ambos en venta por MAXI-COSI®.
- *3 Se puede instalar un BRITAX RÖMER® KIDFIX. (Ya no se produce más el KIDFIX)

X = Posición ISOFIX no adecuada para los sistemas de seguridad para niños ISOFIX en este grupo de masa y/o esta clase de tamaño.

(Excepto Europa)

Respecto a los sistemas de seguridad para niños que se pueden instalar en su Mazda, consulte un técnico experto, le recomendamos un técnico autorizado Mazda.

Sistemas de seguridad para niños i-Size

Se puede instalar un sistema de seguridad para niños i-Size en el asiento especificado de la siguiente manera:

	Asiento del acompañante
Sistemas de seguridad para niños i-Size	X

Significado de las letras insertadas en el cuadro anterior:



X = Posición de asiento no adecuado para sistemas de seguridad para niños "universal" i-Size.

NOTA

Un sistema de seguridad para niños i-Size se refiere a un sistema de seguridad para niños que obtuvo la certificación de categoría i-Size para la reglamentación UNECE 129.

Seguridad de los niños

Sistemas de seguridad para niños de asegurar con cinturones de seguridad

Grupo de sistema	Edad	Peso	Tipo de sistema de seguridad para niños	Asiento del acompañante		
				Sin sistema de clasificación del ocupante del asiento del acompañante	Con sistema de clasificación del ocupante del asiento del acompañante	
					 ON (Bolsa de aire activada)	 OFF 2 (Bolsa de aire desactivada)
GRUPO 0	Hasta aprox. 9 meses	Menos de 10 kg	Asiento para bebés	X	X	U
GRUPO 0+	Hasta aprox. 2 años	Menos de 13 kg	Asiento para bebés	X	X	U
GRUPO 1	Aprox. 8 meses a 4 años	9 kg — 18 kg	Asiento para niños	L	UF	U
GRUPO 2	Aprox. 3 a 7 años	15 kg — 25 kg	Asiento para niños grandes	L	UF	U
GRUPO 3	Aprox. 6 a 12 años	22 kg — 36 kg	Asiento para niños grandes	L	UF	U

Significado de las letras insertadas en el cuadro anterior:

U = Adecuada para sistemas de categoría “universal” aprobados para el uso en este grupo masivo.

UF = Adecuada para sistemas de categoría “universal” que miran hacia adelante aprobados para el uso en este grupo masivo.

L = Para los sistemas de seguridad para niños categorizados en este grupo de peso, consulte a un técnico experto, le recomendamos un técnico autorizado Mazda

Respecto a los sistemas de seguridad para niños que se pueden instalar, consulte el catálogo de accesorios.

X = La posición del asiento no es adecuada para niños en este grupo masivo.

(Consulte la sección “Catálogo de accesorios” para instalación de un sistema de seguridad para niños genuino de Mazda.)

Instalación de sistemas de seguridad para niños

▼ Ménsula de anclaje

Hay ménsulas de anclaje para asegurar los sistemas de seguridad para niños equipados en el vehículo. Ubique la posición de anclaje usando la figura. Para instalar un sistema de seguridad para niños, siga siempre el manual de instrucciones del sistema de seguridad para niños.

Ubicación de la ménsula de anclaje

Use las ubicaciones de la ménsula de anclaje indicada cuando instala un sistema de seguridad para niños equipado con una correa de sujeción.

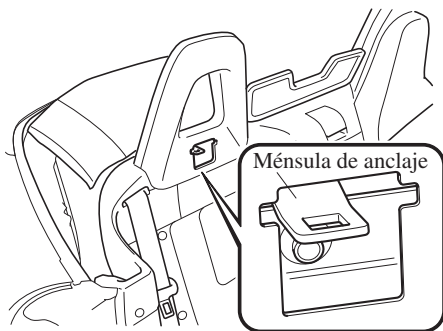

⚠ ADVERTENCIA

Siempre coloque la correa de sujeción en la posición correcta de anclaje de correa de sujeción:

Colocar la correa de sujeción en una posición incorrecta de anclaje es peligroso. En caso de un choque, la correa de sujeción se puede deslizar y aflojar el sistema de seguridad para niños. Si el sistema de seguridad para niños se mueve puede resultar en la muerte o heridas al niño.

Siempre pase la correa de sujeción entre el reposacabezas y el respaldo del asiento:

Colocar la correa de sujeción encima del reposacabezas es peligroso. En caso de un choque, la correa de sujeción se puede deslizar del reposacabezas, y aflojar el sistema de seguridad para niños. El sistema de seguridad para niños se puede mover lo que puede resultar en la muerte o heridas al niño.

⚠ PRECAUCION

Al mover los asientos delante y atrás, asegúrese de sostenerse del respaldo con su mano mientras realiza la acción. Si no sostiene el respaldo, el asiento se podría mover repentinamente y provocarle heridas.

Seguridad de los niños

1. Abra el techo descapotable.
2. Deslice el asiento del acompañante tanto como sea posible y luego deslicelo hacia delante aproximadamente 10 muescas (100 mm) de manera de poder colocar la mano detrás de él (página 2-5).
3. Retire la cubierta.

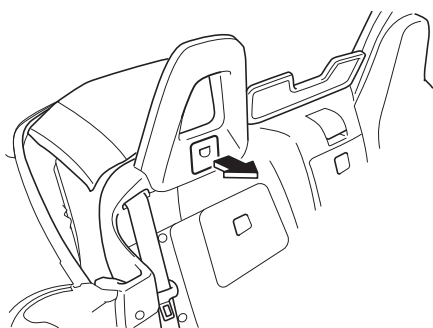

NOTA

Tenga cuidado de no extraviar la cubierta desmontada.

4. Coloque el sistema de seguridad para niños en el asiento del acompañante.

5. Pase la correa de sujeción debajo del reposacabezas e instálelo en el anclaje de sujeción.
Por el método de ajuste de la correa de sujeción, consulte las instrucciones del fabricante del sistema de seguridad para niños.

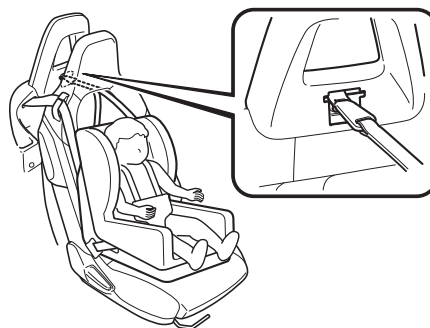

▼ Usando el cinturón de seguridad

PRECAUCION

Al mover los asientos delante y atrás, asegúrese de sostenerse del respaldo con su mano mientras realiza la acción. Si no sostiene el respaldo, el asiento se podría mover repentinamente y provocarle heridas.

Al instalar el sistema de seguridad para niños, siga las instrucciones de instalación incluidas con el producto.
También, abra el techo descapotable y deslice el asiento tanto como sea posible, pliegue el respaldo tanto como sea posible.

▼ Usando el anclaje ISOFIX*

⚠ ADVERTENCIA

Para usar el sistema de seguridad para niños siga siempre las instrucciones del fabricante del mismo:

Un sistema de seguridad para niños sin asegurar es peligroso. En caso de una frenada repentina o un choque se puede mover y ocasionar heridas graves o la muerte del niño u otros ocupantes. Asegúrese que el sistema de seguridad para niños está bien seguro en su lugar de acuerdo con las instrucciones del fabricante.

Asegúrese que el sistema de seguridad para niños está bien seguro:

Un sistema de seguridad para niños mal asegurado es peligroso. En una frenada brusca o un accidente, se puede proyectar hacia adelante y golpear a alguien, provocándole heridas graves. Cuando no se usa, desmóntelo del vehículo, póngalo en el maletero o al menos asegúrese que están bien sujeto a los anclajes ISOFIX.

⚠ ADVERTENCIA

Asegúrese de que no haya cinturones de seguridad ni objetos extraños cerca o alrededor del sistema de seguridad para niños de asegurar con anclajes ISOFIX:

Es peligroso no seguir las instrucciones del fabricante del sistema de seguridad para niños al instalar el sistema de seguridad para niños. Si los cinturones de seguridad o un objeto extraño impiden que el sistema de seguridad para niños sea instalado en los anclajes ISOFIX, y el sistema de seguridad para niños está bien instalado, el sistema de seguridad para niños se pueden mover en una frenada repentina o un choque, causándole heridas graves o la muerte al niño u otros ocupantes. Al instalar el sistema de seguridad para niños, asegúrese de que no haya cinturones de seguridad ni objetos extraños cerca o alrededor de los anclajes ISOFIX. Siga siempre las instrucciones del fabricante del sistema de seguridad para niños.

⚠ PRECAUCION

Al mover los asientos delante y atrás, asegúrese de sostenerse del respaldo con su mano mientras realiza la acción. Si no sostiene el respaldo, el asiento se podría mover repentinamente y provocarle heridas.

*Algunos modelos. **2-35**

Seguridad de los niños

1. Abra el techo descapotable.
2. Verifique que el encendido está desconectado.
3. Deslice el asiento del acompañante hacia atrás tanto como sea posible (página 2-5).^{*1}

^{*1} Podría ser necesario mover ligeramente el asiento hacia delante y reclinar el respaldo del asiento, de manera de ayudar a colocar algunos sistemas de seguridad para niños.

4. Asegúrese que el respaldo está bien seguro empujándolo hasta que esté completamente trabado.
5. Expanda ligeramente el área entre el almohadón del asiento y el respaldo para verificar las ubicaciones de los anclajes ISOFIX.

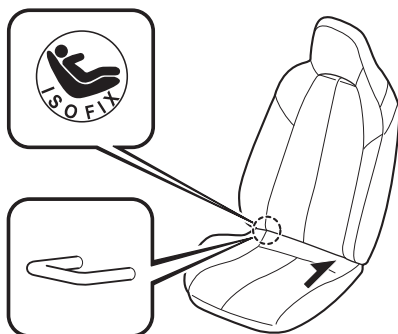

NOTA

Las marcas encima de los anclajes ISOFIX indican las ubicaciones de los anclajes ISOFIX para colocar un sistema de seguridad para niños.

6. Asegure el sistema de seguridad para niños usando el anclaje ISOFIX, siga las instrucciones del fabricante del sistema de seguridad para niños.

7. Cambien el encendido a ON y asegúrese que el indicador de desactivación de bolsa de aire del acompañante OFF se encienda después de instalar un sistema de seguridad para niños en el asiento del acompañante. Si el indicador de desactivación de bolsa de aire del acompañante OFF no se enciende, desmonte el sistema de seguridad para niños, cambie el encendido de OFF, y luego vuelva a instalar el sistema de seguridad para niños (página 2-53).

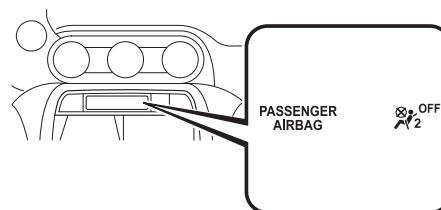

8. Si su sistema de seguridad para niños está equipado con una correa de sujeción, probablemente signifique que es muy importante colocar correctamente la correa de sujeción para la seguridad del niño. Siga las instrucciones del fabricante del sistema de seguridad para niños al instalar las correas de sujeción (página 2-33).

 **ADVERTENCIA**

Siempre coloque la correa de sujeción en la posición correcta de anclaje de correa de sujeción:

Colocar la correa de sujeción en una posición incorrecta de anclaje es peligroso. En caso de un choque, la correa de sujeción se puede deslizar y aflojar el sistema de seguridad para niños. Si el sistema de seguridad para niños se mueve puede resultar en la muerte o heridas al niño.

Siempre pase la correa de sujeción entre el reposacabezas y el respaldo del asiento:

Colocar la correa de sujeción encima del reposacabezas es peligroso. En caso de un choque, la correa de sujeción se puede deslizar del reposacabezas, y aflojar el sistema de seguridad para niños. El sistema de seguridad para niños se puede mover lo que puede resultar en la muerte o heridas al niño.

Precauciones del sistema de seguridad suplementarios (SRS)

Los sistemas de seguridad suplementario (SRS) delantero y lateral incluyen diferentes tipos de bolsas de aire. **Verifique que tipos de bolsas de aire están equipadas en su vehículo localizando los indicadores de ubicación “SRS AIRBAG”**. Estos indicadores son visibles en el área donde las bolsas de aire están instaladas.

Las bolsas de aire están instaladas en las siguientes ubicaciones:

- El cubo volante (bolsa de aire del lado del conductor)
- El panel de instrumentos del lado del acompañante (bolsa de aire del acompañante)
- Los lados de afuera de los respaldos (bolsas de aire laterales)

Los sistemas de seguridad suplementarios con bolsas de aire fueron diseñados para proveerle protección suplementaria en ciertas situaciones, por lo tanto es siempre importante usar los cinturones de seguridad de la siguiente manera:

Si no se usa el cinturón de seguridad, una bolsa de aire sola no le protegerán adecuadamente en caso de un accidente. Se deben usar los cinturones de seguridad para:

- Evitar que el ocupante sea arrojado contra una bolsa de aire inflándose.
- Reducir la posibilidad de heridas durante un accidente del tipo que no ha sido tenido en cuenta para que la bolsa de aire lo proteja como: un vuelco, o choques traseros.
- Reducir la posibilidad de heridas en choques frontales, casi frontales o laterales que no son lo suficientemente importantes como para inflar la bolsa de aire.
- Reducir la posibilidad de verse proyectado hacia afuera del vehículo.
- Reducir la posibilidad de heridas en la parte baja del cuerpo y las piernas durante un accidente debido a que las bolsas de aire no protegen estas partes del cuerpo.
- Sostener al conductor en una posición donde pueda tener mayor control del vehículo.

Si su vehículo también está equipado con un sistema de clasificación de ocupantes para asiento del acompañante, consulte el Sistema de clasificación de ocupantes para asiento del acompañante (página 2-53) por detalles.

Si su vehículo está equipado con un sistema de clasificación de ocupantes para asiento del acompañante, el indicador de desactivación de la bolsa de aire del acompañante se enciende por un tiempo especificado después el encendido se gira a ON.

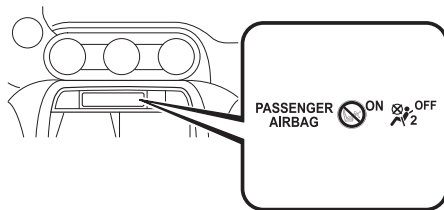

Un niño demasiado pequeño para usar un cinturón de seguridad debe ser cuidadosamente protegido usando un sistema de seguridad para niños (página 2-18).

Tenga en cuenta cuidadosamente que sistema de seguridad para niños es necesario para su niño y siga las instrucciones de instalación en este Manual para el propietario así como las instrucciones del fabricante del sistema de seguridad para niños.

⚠ ADVERTENCIA

Los cinturones de seguridad deben ser usados en vehículos equipados con bolsa de aire: Es peligroso depender sólo de las bolsas de aire para protección en caso de un accidente. Solas, las bolsas de aire no le prevendrán de heridas graves. Las bolsas de aire correspondientes se inflarán sólo en caso del primer choque, sea un choque frontal, casi frontal o lateral de al menos moderado. Todos los pasajeros deben usar siempre los cinturones de seguridad.

Asegúrese siempre que el indicador de desactivación de bolsa de aire del acompañante OFF está encendido cuando se usa un sistema de seguridad para niños (Con sistema de clasificación del ocupante del asiento del acompañante):

Sentar un niño en un sistema de seguridad para niños que está instalado en el asiento del acompañante con el indicador de desactivación de bolsa de aire del acompañante OFF apagado es muy peligroso. En caso de un accidente, una bolsa de aire se podría inflar y provocarle heridas graves o incluso la muerte al niños sentado en el sistema de seguridad para niños. Siempre asegúrese que el indicador de desactivación de bolsa de aire del acompañante OFF se enciende.

Consulte la sección Sistema de clasificación del ocupante en la página 2-53.

Equipo de seguridad esencial

Bolsas de aire SRS

ADVERTENCIA

Extremadamente peligroso! Nunca use sistemas de seguridad para niños instalados en el asiento del acompañante mirando hacia atrás cuando están equipados con bolsas de aire que se pueden inflar:

NUNCA use un sistema de seguridad para niños mirando hacia atrás en un asiento protegido con una BOLSA DE AIRE ACTIVA delante de él, el NIÑO puede sufrir HERIDAS GRAVES o MORIR.

Incluso en caso de un choque moderado, el sistema de seguridad para niños puede ser golpeado al inflarse una bolsa de aire y puede ser movido violentamente hacia atrás resultando en heridas graves o la muerte del niño. Si su vehículo está equipado con un sistema de clasificación de ocupantes, asegúrese siempre que el indicador de desactivación de bolsa de aire del acompañante OFF está encendido.

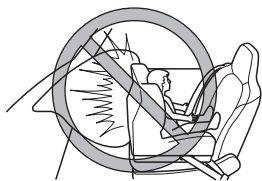

No se siente demasiado cerca de las bolsas de aire del acompañante y del conductor: Es extremadamente peligroso sentarse muy cerca de los módulos de las bolsas de aire del acompañante y del conductor o colocar las manos o los pies sobre ellos. Las bolsas de aire del conductor y el acompañante se inflan con gran fuerza y velocidad. Pueden ocurrir heridas serias si alguien se encuentra demasiado cerca. El conductor debe tomar siempre el volante por el aro. El acompañante debe mantener ambos pies en el suelo. Los ocupantes de los asientos deben ajustar sus asientos tan atrás como sea posible y deben sentarse bien derechos contra los respaldos usando los cinturones de seguridad correctamente.

 **ADVERTENCIA**

No se siente demasiado cerca de una puerta o se recueste contra las puertas en vehículos con bolsas de aire laterales:

Es extremadamente peligroso sentarse muy cerca de los módulos de las bolsas de aire laterales o colocar las manos sobre ellos. La bolsa de aire lateral se infla con gran fuerza y velocidad directamente hacia afuera del respaldo del asiento y se expande a lo largo de la puerta del lado del vehículo que ha sido chocado. Pueden ocurrir heridas serias si alguien se encuentra demasiado cerca de una puerta o se encuentra apoyado contra una ventana en los asientos. Además, dormir recostado contra la puerta o conducir con el brazo fuera de la ventanilla del lado del conductor puede bloquear la bolsa de aire lateral y eliminar las ventajas del sistema de protección suplementario. Déle a las bolsas de aire laterales y el espacio necesario para que funcionen sentándose en el centro del asiento mientras el vehículo está en movimiento y use los cinturones de seguridad correctamente.

Siéntase en el centro del asiento y use los cinturones de seguridad correctamente:

Es extremadamente peligroso sentarse muy cerca de los módulos de las bolsas de aire laterales o colocar las manos sobre ellos, o dormir contra la puerta o colgarse de la ventanilla. Las bolsas de aire laterales se inflan con mucha fuerza y velocidad expandiéndose directamente a lo largo de la puerta del lado que se choca el vehículo. Pueden ocurrir heridas serias si alguien se encuentra sentado demasiado cerca de la puerta. Déle a las bolsas de aire laterales y el espacio necesario para que funcionen sentándose en el centro del asiento mientras el vehículo está en movimiento y use los cinturones de seguridad correctamente.

No coloque objetos sobre o cerca del área donde se inflan las bolsas de aire del conductor y del acompañante:

Colocar un objeto en el módulo de la bolsa de aire del conductor y el acompañante o algo adelante de estos es peligroso. En caso de accidente, un objeto puede interferir con la bolsa de aire al inflarse y lastimar a los ocupantes.

No coloque objetos sobre o cerca del área donde se infla una bolsa de aire lateral:

Colocar objetos en un asiento de manera tal que cubra el lado exterior del asiento de cualquier manera es peligroso. En caso de accidente el objeto puede interferir con la bolsa de aire lateral, que se infla desde el lado de afuera de los asientos, impidiendo la protección adicional del sistema de la bolsa de aire lateral o redireccionando la bolsa de aire de manera peligrosa. Además, la bolsa de aire se podría cortar saliendo los gases. No cuelgue bolsas, bolsillos para mapas o mochilas con correas laterales en los respaldos de los asientos. Nunca use cubre asientos en los asientos. Mantenga siempre los módulos de las bolsas de aire laterales en su asientos libres para que se puedan inflar en caso de un choque lateral.

ADVERTENCIA

No toque los componentes del sistema de seguridad suplementario después que las bolsas de aire se hayan inflado:

Tocar los componentes del sistema de seguridad suplementario después que las bolsas de aire se hayan inflado es peligroso. Inmediatamente después de inflarse, están calientes. Se podría quemar.

Nunca instale ningún tipo de equipos en la parte delantera de su vehículo:

La instalación de equipos en la parte delantera, como barras de protección delanteras (de cualquier tipo), palas para nieve, o cabrestantes es peligroso. El sistema de sensores de choque del sistema de las bolsas de aire podría verse afectado. Esto podría hacer que las bolsas de aire se inflarán inesperadamente, o podría impedir que las bolsas de aire se inflarán en caso de un accidente. Los ocupantes podrían resultar heridos de gravedad.

No modifique la suspensión:

Ajustar la suspensión del vehículo es peligroso. Si se cambia la altura del vehículo o la suspensión, el vehículo podría no detectar precisamente un choque resultando en el inflado incorrecto o inesperado de una bolsa de aire y la posibilidad de sufrir heridas graves.

No modifique una puerta ni deje ningún daño sin reparar. Siempre haga que un técnico experto, le recomendamos un técnico autorizado Mazda inspeccione la puerta dañada:

Modificar una puerta o dejarla sin reparar es peligroso. Cada puerta tiene un sensor de choque lateral como componente del sistema de seguridad suplementario. Si se perforan agujeros en una puerta, se desmonta un altavoz de puerta, o se deja sin reparar una puerta dañada, el sensor se puede ver afectado adversamente haciendo que no detecte correctamente la presión de un impacto durante un choque lateral. Si un sensor no detecta correctamente un impacto lateral, las bolsas de aire laterales y el pretensor de cinturón de seguridad podría no funcionar normalmente lo que resultará en heridas graves a los ocupantes.

 **ADVERTENCIA**

No modifique el sistema de seguridad suplementario:

Modificar los componentes o el cableado del sistema de seguridad suplementario es peligroso. Se puede activar accidentalmente o dañarlo. No se deben realizar modificaciones en el sistema de seguridad suplementario. No se deben instalar adornos, escudos u otros sobre los módulos de las bolsas de aire. Tampoco se deben instalar equipos eléctricos sobre o cercanos a los componentes del sistema y cableado. Un técnico experto, le recomendamos un técnico autorizado Mazda puede brindarle los cuidados especiales necesarios al desmontar e instalar los asientos. Es importante proteger el cableado y las conexiones de las bolsas de aire para asegurarse que las bolsas de aire no se inflan accidentalmente, el sistema de clasificación del ocupante del asiento del acompañante y los asientos mantengan una conexión de bolsa de aire sin dañar.

No coloque equipaje ni otros objetos debajo de los asientos:

Colocar equipaje u otros objetos debajo de los asientos es peligroso. Los componentes esenciales del sistema de seguridad suplementario pueden estar dañados, y en caso de un choque lateral, las bolsas de aire adecuadas podrían no inflarse, lo que puede resultar en heridas graves o la muerte. Para evitar que se dañen los componentes esenciales del sistema de seguridad suplementario, no coloque el equipaje u otros objetos debajo de los asientos.

No conduzca el vehículo con componentes del sistema de pretensores de cinturones de seguridad/bolsa de aire dañados:

Los componentes del sistema de bolsas de aire/pretensores de cinturones de seguridad usados o dañados deben ser cambiados después de un choque que los haga activarse o dañarse. Solo un técnico experto, le recomendamos un técnico autorizado Mazda puede evaluar completamente estos sistemas para ver si no funcionarán en caso de otro accidente. Conducir con una bolsa de aire o unidad de pretensor dañada o usada brindará menor protección en el siguiente accidente y pudiendo resultar herido o muerto.

No desmonte partes del interior de una bolsa de aire:

Desmontar cualquier componente como los asientos, el panel de instrumentos, el volante o las partes conteniendo sensores o de bolsas de aire es peligroso. Estas partes contienen componentes esenciales de la bolsa de aire. Una bolsa de aire se puede activar accidentalmente y provocarle heridas graves. Siempre haga que un técnico autorizado Mazda desmonte estas partes.

Equipo de seguridad esencial
Bolsas de aire SRS

⚠ ADVERTENCIA

Deseche correctamente el sistema de bolsa de aire:
Desechar una bolsa de aire de manera inadecuada o un vehículo con una bolsa de aire sin inflar es extremadamente peligroso. A menos que todos los procedimientos de seguridad hayan sido tenidos en cuenta, podría resultar en heridas. Haga que un técnico experto, le recomendamos un técnico autorizado Mazda sobre desecho con seguridad el sistema de bolsa de aire o desarme el sistema de bolsa de aire de un vehículo equipado con el mismo.

NOTA

- Cuando una bolsa de aire se infla, escuchará un ruido fuerte de la bolsa inflándose y verá salir humo. Nada de ello le causará heridas, sin embargo, la textura de las bolsas de aire puede causarle heridas en partes del cuerpo no cubiertas con vestimenta debido a la fricción.
- Si vendiera su Mazda, le rogamos que informe al nuevo propietario que tiene sistemas de seguridad suplementarios y que debe familiarizarse con las instrucciones sobre el mismo en el Manual para el propietario.
- Los vehículos con una bolsa de aire del acompañante tienen una etiqueta de advertencia colocada tal como se indica a continuación. Esta etiqueta de advertencia se exhibe en cumplimiento con las reglamentaciones.

(Excepto Taiwán)



(Taiwán)



Componentes del sistema de seguridad suplementarios
(Con sistema de clasificación del ocupante del asiento del acompañante)

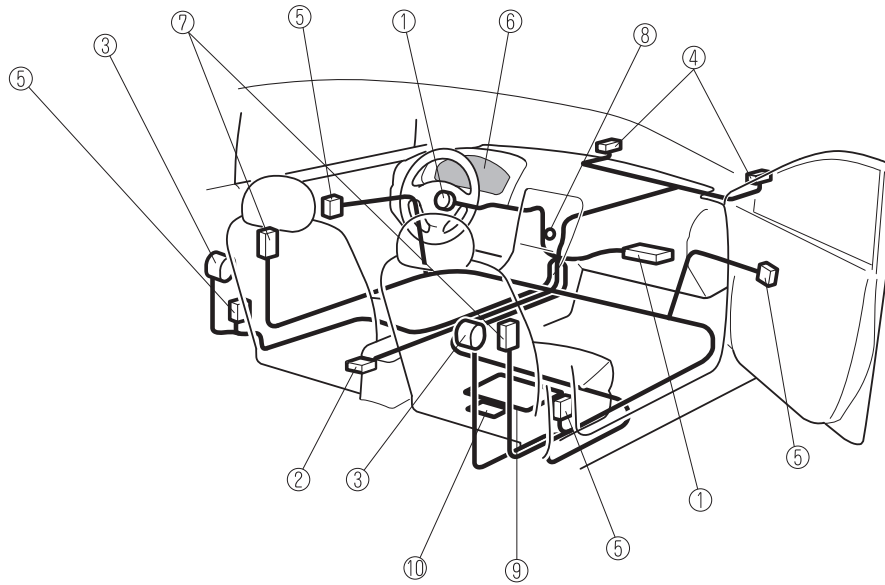

Equipo de seguridad esencial
Bolsas de aire SRS

(Sin sistema de clasificación del ocupante del asiento del acompañante)

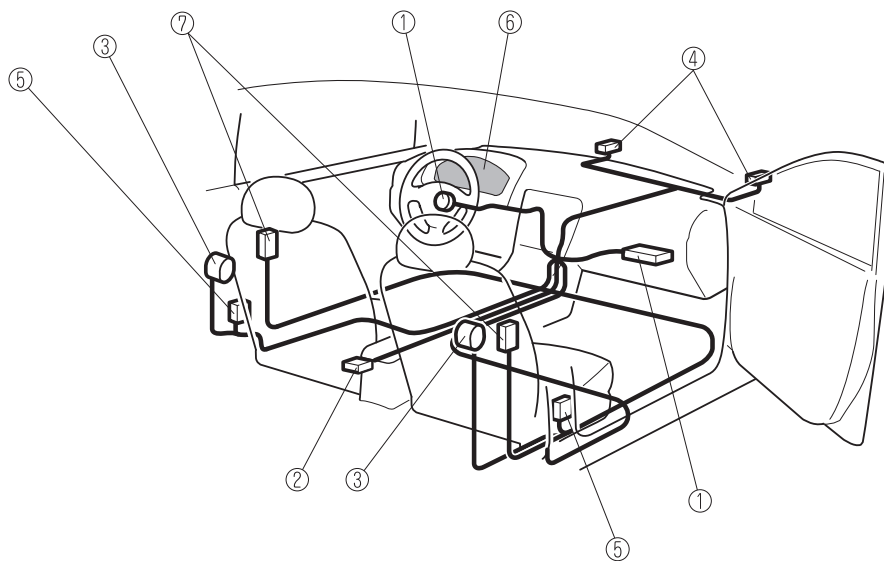

- ① Infladores y bolsas de aire del conductor/acompañante
- ② Sensores de choque, y módulo de diagnóstico (unidad del sistema de la bolsa de aire)
- ③ Pretensionadores de cinturones de seguridad (página 2-15)
- ④ Sensores de bolsas de aire delantera
- ⑤ Sensores de choque lateral
- ⑥ Advertencia del sistema de pretensores de cinturones de seguridad/bolsa de aire (página 4-47)
- ⑦ Infladores y bolsas de aire laterales
- ⑧ Indicador de desactivación de bolsa de aire del acompañante* (página 2-53)
- ⑨ Sensor de clasificación del ocupante del asiento del acompañante* (página 2-53)
- ⑩ Módulo de clasificación del ocupante del asiento del acompañante*

2-46 *Algunos modelos.

Como funcionan las bolsas de aire SRS

Su Mazda está equipada con los siguientes tipos de bolsas de aire SRS. Las bolsas de aire SRS fueron diseñadas para trabajar junto con los cinturones de seguridad para ayudar a reducir las heridas en caso de accidente.

Las bolsas de aire SRS fueron diseñadas para proveer mayor protección a los pasajeros además de las funciones de los cinturones de seguridad. Asegúrese de usar correctamente los cinturones de seguridad.

▼ Pretensores de cinturones de seguridad

Los pretensores de cinturones de seguridad fueron diseñados para activarse en caso de choques moderados o severos frontales, casi frontales.

Además, durante un choque lateral, el pretensor funciona del lado en que ocurre el choque. Los pretensionadores funcionarán diferentemente dependiendo en el tipo de bolsa de aire que se hayan equipado. Por más detalles sobre el funcionamiento del pretensionador de cinturón de seguridad, consulte la sección Criterio para el inflado de las bolsas de aire SRS (página 2-50).

▼ Bolsa de aire del conductor

La bolsa de aire del conductor está montada en el volante.

Cuando los sensores de choque de las bolsas de aire detectan un impacto frontal de mayor fuerza que moderada, la bolsa de aire del conductor se infla rápidamente ayudando a reducir heridas principalmente en la cabeza o pecho del conductor al golpearse directamente con el volante.

Por detalles sobre la activación de la bolsa de aire, consulte la sección “Criterio para el inflado de las bolsas de aire SRS” (página 2-50).

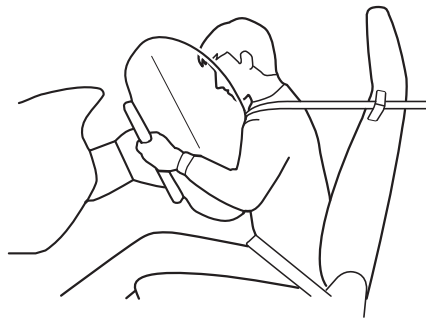

Bolsas de aire SRS

▼ Bolsa de aire del acompañante

La bolsa de aire del acompañante está montada en el tablero del lado del acompañante. El mecanismo de inflado de la bolsa de aire del acompañante es el mismo que para la bolsa de aire del conductor.

Por detalles sobre la activación de la bolsa de aire, consulte la sección “Criterio para el inflado de las bolsas de aire SRS” (página 2-50).

(Con sistema de clasificación del ocupante del asiento del acompañante)

Además, la bolsa de aire del acompañante fue diseñada para inflarse cuando el sensor de clasificación del ocupante del asiento del acompañante detecta una persona sentada en el asiento del acompañante. Para más detalles, consulte el sistema de clasificación del ocupante del asiento del acompañante (página 2-53).

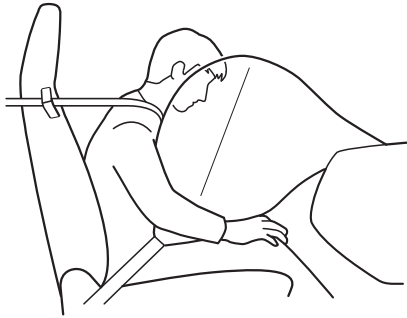

▼ Bolsas de aire laterales

Las bolsas de aire laterales están montadas en los lados de afuera de los respaldos. Cuando los sensores de choque de bolsas de aire detectan un choque lateral de mayor fuerza que moderada, el sistema infla solo la bolsa de aire lateral del lado del vehículo que ha sido chocado. La bolsa de aire lateral se infla rápidamente para reducir las heridas en la cabeza y el pecho del conductor o acompañante al golpearse directamente con partes del interior como una puerta o ventanilla.

Por detalles sobre la activación de la bolsa de aire, consulte la sección “Criterio para el inflado de las bolsas de aire SRS” (página 2-50).

(Con sistema de clasificación del ocupante del asiento del acompañante)

Además, la bolsa de aire lateral del acompañante fue diseñada para inflarse cuando el sensor de clasificación del ocupante del asiento del acompañante detecta una persona sentada en el asiento del acompañante. Para más detalles, consulte el sistema de clasificación del ocupante del asiento del acompañante (página 2-53).

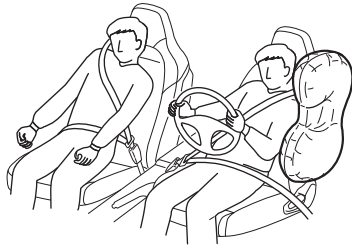

▼ Luz de advertencia/Advertencia sonora

Un malfuncionamiento del sistema o en las condiciones de funcionamiento se indica mediante una advertencia.



Consulte la sección Luces de advertencia/indicadores en la página 4-47.

Consulte la sección La advertencia sonora está activada en la página 7-53.

Equipo de seguridad esencial
Bolsas de aire SRS

Criterio para el inflado de las bolsas de aire SRS

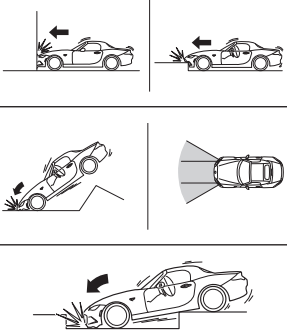
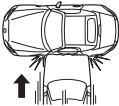
Este cuadro indica el equipo SRS aplicable que se activará dependiendo del tipo de choque. (Las figuras son casos representativos de los choques.)

	Tipos de choques		
	Un choque severo frontal/casi frontal	Un choque severo lateral ^{*2}	Un choque trasero
Equipo SRS			
Pretensor de cinturón de seguridad	X ^{*1} (ambos lados)	X ^{*1} (sólo choque lateral)	No se activará ninguna bolsa de aire ni pretensor de cinturón de seguridad en caso de un choque trasero.
Bolsa de aire del conductor	X		
Bolsa de aire del acompañante	X ^{*1}		
Bolsa de aire lateral		X ^{*1} (sólo choque lateral)	

X: El equipo de bolsa de aire SRS fue diseñado para activarse en un choque.

***1 (Sistema de clasificación del ocupante del asiento del acompañante)**

Las bolsas de aire del acompañante y lateral y el pretensionador de cinturón de seguridad fueron diseñados para activarse cuando el sensor de clasificación del ocupante del asiento del acompañante detecta una persona sentada en el asiento del acompañante

***2** En caso de un choque lateral, los pretensionadores de cinturones de seguridad y las bolsas de aire laterales se activarán (sólo del lado en que ocurre el choque).

NOTA

En el caso de un choque de costado delantero, las bolsas de aire y los pretensores equipados se pueden activar dependiendo de la dirección, el ángulo y la fuerza del impacto.

Limitantes para la bolsa de aire SRS

En caso de un choque severo como los descritos anteriormente en “Criterio para el inflado de las bolsas de aire SRS”, se activará la bolsa de aire SRS aplicable. Sin embargo, en algunos accidentes, el equipo podría no activarse dependiendo del tipo de choque y su intensidad.

Limitantes para la detección de un choque frontal/casi frontal:

Las siguientes figuras son ejemplos de choques frontales/casi frontales que pueden no ser detectados como lo suficientemente severos para inflar las bolsas de aire SRS.

Impactos que involucran árboles o postes

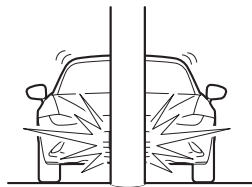

Impacto de costado delantero al vehículo

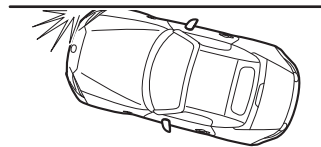

Choques desde atrás o choques debajo de la caja de un camión

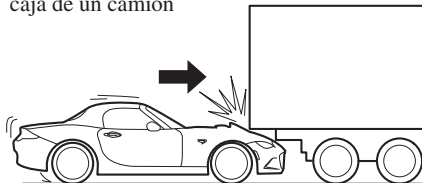

Equipo de seguridad esencial

Bolsas de aire SRS

Limitantes para la detección de un choque lateral:

Las siguientes figuras son ejemplos de choques laterales que pueden no ser detectados como lo suficientemente severos para inflar las bolsas de aire SRS.

Impactos laterales que involucran árboles o postes

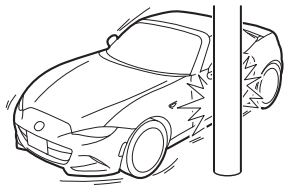

Impactos laterales con vehículos de dos ruedas

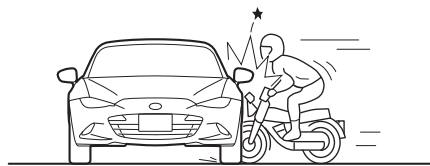

Volcar

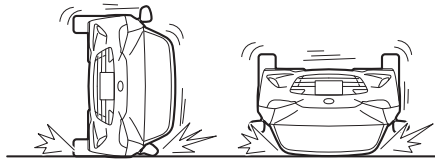

Sistema de clasificación del ocupante del asiento del acompañante*

Primero lea cuidadosamente las “Precauciones del sistema de seguridad suplementario (SRS)” (página 2-38).

▼ Sensor de clasificación del ocupante del asiento del acompañante

Su vehículo está equipado con sensor de clasificación del ocupante del asiento del acompañante como parte de un sistema de seguridad suplementario. Este sensor está equipado en el almohadón del asiento del acompañante. Este sensor mide la capacidad electrostática del asiento del acompañante. La unidad SAS fue diseñada para evitar que las bolsas de aire delantera y lateral del acompañante y el sistema de pretensor de cinturón de seguridad se activen si el indicador de desactivación de bolsa de aire del acompañante OFF se enciende.

Para reducir la posibilidad de heridas causadas por el inflado de la bolsa de aire del acompañante, el sistema desactiva las bolsas de aire delantera y lateral del acompañante y también el sistema de pretensor de cinturón de seguridad cuando el indicador de desactivación de bolsa de aire del acompañante OFF se enciende. Consulte el cuadro siguiente por las condiciones de iluminación del indicador de desactivación de bolsa de aire del acompañante.

Este sistema desactiva las bolsas de aire delantera y lateral del acompañante y el sistema de pretensores de cinturones de seguridad, por lo tanto asegúrese que el indicador de desactivación de la bolsa de aire del acompañante se enciende de acuerdo con el cuadro siguiente.

La luz de advertencia del sistema de pretensor de cinturón de seguridad/bolsa de aire destella y el indicador de desactivación de bolsa de aire del acompañante OFF se enciende si los sensores sufren un posible malfuncionamiento. Si eso sucediera, las bolsas de aire delantera y lateral del acompañante y el sistema de pretensor de cinturón de seguridad no se activarán.

*Algunos modelos. **2-53**

Equipo de seguridad esencial
Bolsas de aire SRS

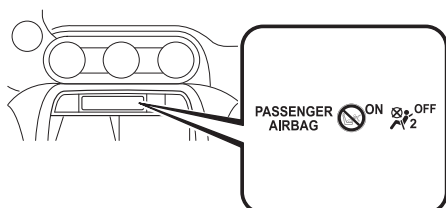

Indicadores de desactivación de la bolsa de aire del acompañante

Los indicadores se encienden para indicarle que las bolsas de aire delantera y lateral del acompañante y el pretensor de cinturón de seguridad no se activarán durante un choque.



Si el sensor de clasificación de ocupantes está bien, ambos indicadores se encienden cuando el encendido está en ON. Las luces se apagan después de algunos segundos. Luego, los indicadores se encienden o se apagan en las siguientes condiciones:

Cuadro de condición de indicador de desactivación de bolsa de aire del acompañante encendido/apagado

Condición detectada por el sistema de clasificación del ocupante del asiento del acompañante	Indicador de desactivación de la bolsa de aire del acompañante	Bolsas de aire delantera y lateral del acompañante	Sistema de pretensores de cinturones de seguridad del acompañante
Vacío (no ocupado)		Desactivado	Desactivado
Un niño está sentado en un sistema de seguridad para niños*1		Desactivado	Desactivado
Adulto*2	 Se apaga después de un corto período de tiempo.	Listo	Listo

*1 El sensor de clasificación del ocupante podría no detectar el niño sentado en el asiento, en un sistema de seguridad para niños, o una silla para niños pequeños dependiendo del tamaño físico y la postura al sentarse del niño.

*2 Si un adulto pequeño se sienta en el asiento del acompañante, dependiendo del físico de la persona los sensores podrían interpretar que el adulto es un niño.

Si ambos indicadores de desactivación de la bolsa de aire del acompañante no se encienden por un período de tiempo cuando el encendido se gira a ON y no se encienden tal como se indica en el cuadro de condición de indicador de desactivación de bolsa de aire del acompañante encendido/apagado, no permita que una persona se sienta en el asiento del acompañante y consulte a un técnico autorizado Mazda tan pronto como sea posible. El sistema podría no funcionar correctamente en caso de un accidente.

 **ADVERTENCIA**

No permita que un ocupante del asiento del acompañante se sienta con una postura que resulte difícil para el sensor de clasificación del ocupante del asiento del acompañante detectarlo correctamente:

Permitir que un ocupante del asiento del acompañante se sienta con una postura que resulte difícil para el sensor de clasificación del ocupante del asiento del acompañante detectarlo correctamente es peligroso. Si el sensor de clasificación del ocupante del asiento del acompañante no puede detectar correctamente el ocupante sentado en el asiento del acompañante, las bolsas de aire del acompañante y lateral y el sistema de pretensionadores podría no funcionar (sin inflarse) o podría funcionar (inflarse) accidentalmente. El acompañante no tendrá la protección suplementaria de las bolsas de aire o el funcionamiento accidental (inflado) de las bolsas de aire puede resultar en heridas serias o la muerte.

Bajo las siguientes condiciones, el sensor de clasificación del ocupante del asiento del acompañante no podrá detectar una persona sentada correctamente en el asiento del acompañante y el inflado/no inflado de las bolsas de aire no podrá ser controlado de la manera indicada en el cuadro de condición de encendido/apagado del indicador de desactivación de la bolsa de aire del acompañante. Por ejemplo:

Equipo de seguridad esencial
Bolsas de aire SRS

⚠ ADVERTENCIA

- *El acompañante se sienta tal como se indica en la siguiente figura:*

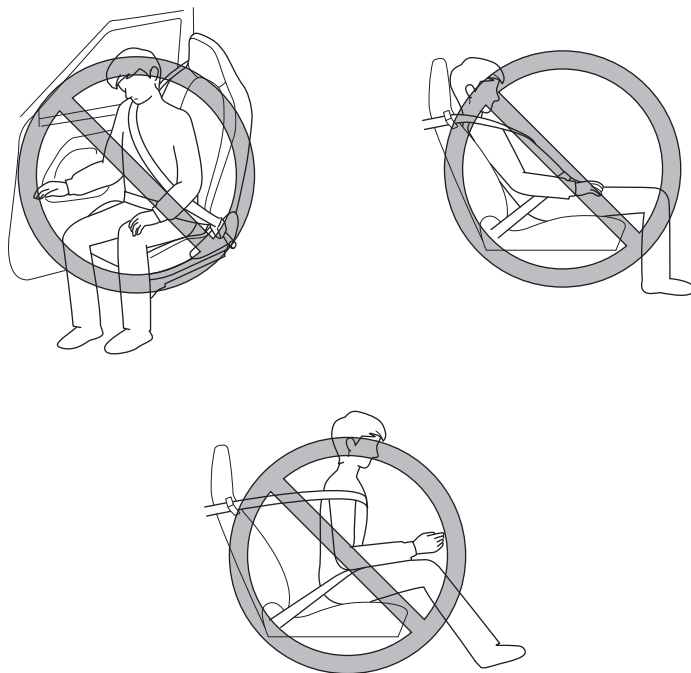

- *El equipaje u otros ítems colocados debajo del asiento del acompañante o entre el asiento del acompañante y el asiento del conductor empujan hacia arriba el almohadón del asiento del acompañante.*
- *Se pone un objeto, como un almohadón, en el asiento del acompañante o entre la espalda y el respaldo del acompañante.*
- *Se pone una cubierta de asiento en el asiento del acompañante.*
- *Se coloca equipaje u otros ítems en el asiento con el niño en el sistema de seguridad para niños.*
- *Se lava el asiento.*
- *Se derraman líquidos en el asiento.*
- *El asiento del acompañante se mueve hacia atrás, empujando el equipaje u otros ítems colocados detrás.*
- *Se coloca equipaje u otros ítems entre el asiento del acompañante y el asiento del conductor.*
- *Se coloca un dispositivo eléctrico en el asiento del acompañante.*

 **ADVERTENCIA**

- *Un dispositivo eléctrico adicional, como un calentador de asientos está instalado en la superficie del asiento del acompañante.*

Las bolsas de aire delantera y lateral del acompañante y los sistemas de pretensores de cinturones de seguridad se desactivarán si el indicador de desactivación de bolsa de aire del acompañante OFF se enciende.

 **PRECAUCION**

- Para asegurarse el inflado correcto de la bolsa de aire delantera y para evitar que se dañe el sensor en el almohadón del asiento:
 - No coloque objetos filosos en el almohadón del asiento ni deje equipaje pesado sobre ellos.
 - No derrame ningún líquido en los asientos o debajo de los mismos.
- Para que los sensores funcionen correctamente, realice siempre lo siguiente:
 - Ajuste los asientos tan atrás como sea posible y siéntese siempre bien derecho contra el respaldo con los cinturones de seguridad correctamente abrochados.
 - Si coloca un niño en el asiento del acompañante, sostenga correctamente el sistema de seguridad para niños y deslice el asiento del acompañante lo más atrás posible dentro de la posición en que se encuentra instalado el sistema de seguridad para niños.

Bolsas de aire SRS

NOTA

- El sistema requiere de aproximadamente 10 segundos para activar o desactivar las bolsas de aire delantera y lateral del acompañante y el sistema de pretensores del acompañante.
- El indicador de desactivación de bolsa de aire del acompañante OFF se enciende repetidamente si se pone equipaje u otros ítems sobre el asiento del acompañante, o si la temperatura del interior del vehículo cambia rápidamente.
- El indicador de desactivación de bolsa de aire del acompañante OFF se enciende durante 10 segundos si la capacidad electrostática en el asiento del acompañante cambia.
- La luz de advertencia del sistema de pretensor de cinturón de seguridad delantero/bolsa de aire se puede encender si el asiento del acompañante recibe un impacto fuerte.
- Si el indicador de desactivación de bolsa de aire del acompañante OFF no se enciende después de instalar un sistema de seguridad para niños en el asiento del acompañante, primero, vuelva a instalar su sistema de seguridad para niños de acuerdo con el procedimiento en este manual para el propietario. Luego, si el indicador de desactivación de la bolsa de aire del acompañante OFF no se enciende, consulte a un técnico autorizado Mazda tan pronto como sea posible.
- Si el indicador de desactivación de la bolsa de aire del acompañante OFF se enciende cuando hay una persona sentada en el asiento del acompañante, haga que el acompañante reajuste su postura sentándose con sus pies en el piso, y luego vuelva a ajustarse el cinturón de seguridad. Si el indicador de desactivación de la bolsa de aire del acompañante OFF permanece encendida, deslice el asiento del acompañante tan lejos como sea posible. Consulte con un técnico autorizado Mazda tan pronto como sea posible.

Control continuo

Los siguientes componentes de los sistemas de bolsa de aire y el capó activo son controlados por medio de un sistema de diagnóstico:

- Sensores de choque, y módulo de diagnóstico (unidad del sistema de la bolsa de aire)
- Sensores de bolsas de aire delantera
- Módulos de bolsas de aire
- Sensores de choque lateral
- Advertencia del sistema de pretensores de cinturones de seguridad/bolsa de aire
- Pretensionadores de cinturones de seguridad
- Cableado relacionado

(Con sistema de clasificación del ocupante del asiento del acompañante)

- Indicador de desactivación de la bolsa de aire del acompañante
- Sensor de clasificación del ocupante del asiento del acompañante
- Módulo de clasificación del ocupante del asiento del acompañante

(Con capó activo)

- Sensores del capó activo
- Módulos del capó activo
- Advertencia del capó activo

El módulo de diagnóstico controla continuamente la respuesta del sistema. Este comienza a funcionar cuando el encendido está en la posición ON y continúa mientras se conduce el vehículo.

Equipo de seguridad esencial

Capó activo

Precauciones del capó activo*

En el caso poco probable de que el vehículo atropelle a un peatón y haya un determinado impacto en la parte delantera del vehículo, el impacto de la cabeza del peatón contra el capó en el caso que ocurriera será reducido por el levantamiento instantáneo de la parte trasera del capó para mantener un espacio amplio entre el mismo y las partes del compartimiento del motor. Si el sensor instalado en la parte de atrás del paragolpes delantero detecta un determinado impacto por un choque con un peatón u otra obstáculo mientras se conduce el vehículo a una velocidad suficiente como para activar el sistema, se activa el sistema y se levanta el capó.

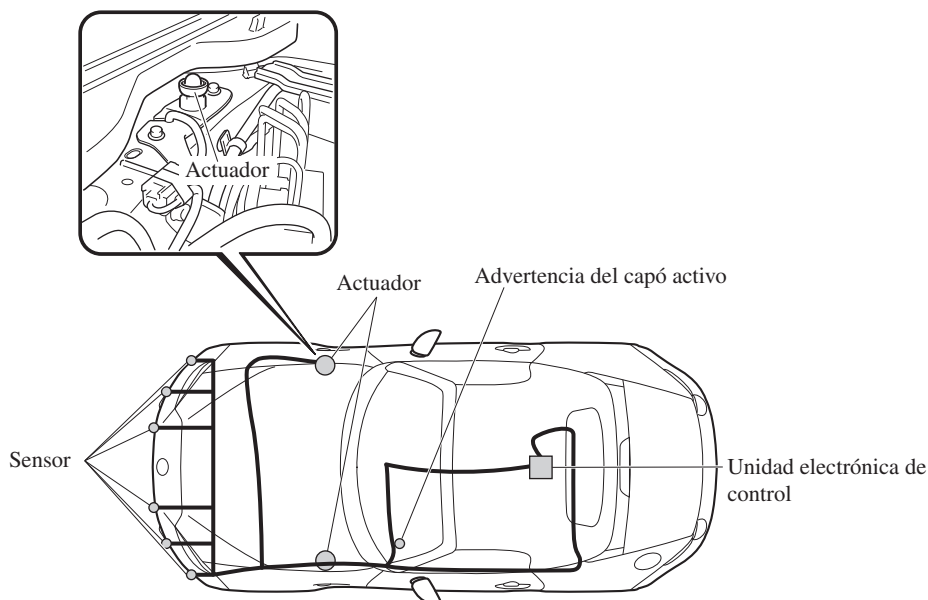

2-60 *Algunos modelos.

 **ADVERTENCIA**

Si se ha activado el capó activo, consulte con un técnico experto, le recomendamos un técnico autorizado Mazda.

Si se tira del liberador del capó después que se ha activado el capó activo, el capó se levantará aún más. Si se conduce el vehículo con el capó levantado la visibilidad se verá obstruida y puede resultar en un accidente. Además, no intente empujar el capó hacia abajo. De lo contrario, se podría deformar el capó o sufrir heridas debido a que un capó activo no se puede bajar manualmente. Antes de conducir el vehículo a un técnico experto, le recomendamos un técnico autorizado Mazda después que se ha activado el capó activo, asegúrese que el capó levantado no obstruye la visión y conduzca el vehículo a poca velocidad.

 **PRECAUCION**

No toque el actuador directamente después que se haya activado el capó activo. De lo contrario, podría resultar en una quemadura debido a que el actuador está caliente después de la activación.

Capó activo

▼ Funcionamiento y manipulación

- Antes de conducir asegúrese siempre que el capó está completamente cerrado. De lo contrario, el sistema podría no funcionar normalmente.
- El sistema podría no funcionar durante aproximadamente 8 segundos después de que se cambia el encendido a ON.
- Use neumáticos del mismo tamaño que el especificado en las cuatro ruedas. Si se usan neumáticos de tamaños diferentes, el sistema podría no funcionar normalmente.
- Si se golpea algo con el área alrededor del paragolpes delantero, el sensor se podría dañar incluso si el capó activo no se activa. Siempre consulte a un técnico experto, le recomendamos que haga inspeccionar el vehículo por un técnico autorizado Mazda.
- No desmonte ni repare las partes o el cableado del capó activo. Además, no pruebe el circuito de sistema usando un probador eléctrico. De lo contrario, el capó activo podría activarse por error o no funcionar normalmente. Consulte a un técnico experto, le recomendamos un técnico autorizado Mazda cuando sea necesario realizar reparaciones o un cambio.
- No cambie el paragolpes delantero, el capó, la suspensión, las partes aerodinámicas, o las ruedas por partes no originales Mazda. De lo contrario, el sistema podría no funcionar normalmente.
- No instale accesorios no originales Mazda en el paragolpes delantero. Además, no instale objetos en el capó. De lo contrario, el sistema podría no funcionar normalmente.
- No cierre el capó exageradamente o aplique una carga en el actuador. De lo contrario, el actuador se podría dañar y hacer que el sistema no funcione normalmente.
- No modifique la suspensión. Si se cambia la altura del vehículo o la fuerza de amortiguación de la suspensión, el sistema podría no funcionar normalmente.
- Al instalar partes, consulte a un técnico experto, le recomendamos un técnico autorizado Mazda. Si las partes no se instalan correctamente, el capó activo podría no activarse normalmente debido a la incapacidad para detectar un impacto.
- Al desechar el vehículo, consulte a un técnico experto, le recomendamos un técnico autorizado Mazda. Si el vehículo no se usa correctamente, podría resultar en heridas.
- El capó activo no se puede volver a usar si ha sido activado. Haga cambiar el sistema por un técnico experto, le recomendamos un técnico autorizado Mazda.

Cómo funciona el capó activo

▼ Si el capó activo se activa, no se activa

Si el capó activo se activa

El capó activo se activa bajo las siguientes condiciones:

- Si la parte delantera del vehículo golpea un peatón o un obstáculo mientras se está conduciendo el vehículo a una velocidad suficiente para activar el sistema, el sistema se activará si en el caso de un choque se aplica un determinado impacto incluso si no quedara ningún rastro en el paragolpes delantero. Además, podría activarse dependiendo del nivel del impacto de incluso un objeto liviano, pequeño animal u otro objeto pequeño.
- El sistema también podría activarse si la parte inferior del vehículo o el paragolpes delantero recibe un impacto en una de las siguientes situaciones:
 - El vehículo golpea un bordillo.
 - El vehículo cae dentro de una canaleta profunda o pozo.
 - El vehículo rebota y golpea el piso.
 - La parte delantera, la parte inferior del vehículo contacta la bajada de un estacionamiento, la superficie de un camino ondulado y desparejo, o un objeto saliente o caído en el camino.

Situaciones en las que el capó activo podría no activarse

El capó activo podría no activarse en las siguientes situaciones pues podría resultar difícil de detectar un impacto.

- El peatón es golpeado en ángulo o por las áreas laterales de la izquierda o derecha del paragolpes delantero.
- El vehículo golpea a un peatón que está transportando algo como una bolsa que puede absorber el impacto.

Situaciones en las que el sistema no se activará

El capó activo no se activará bajo las siguientes condiciones:

- Se golpea el paragolpes delantero mientras se conduce el vehículo a una velocidad insuficiente para activar el sistema.
- Se golpea el vehículo desde un lado o desde atrás.
- El vehículo vuelca o se da vuelta (el capó activo podría no funcionar dependiendo de las condiciones del accidente).

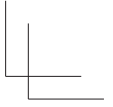
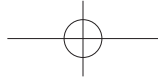
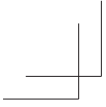

NOTAS

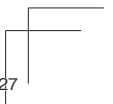
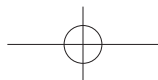
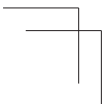

3 Antes de conducir

Uso de diferentes características, incluyendo llaves, puertas, espejos y ventanillas.

Llaves	3-2	Techo descapotable	
Llaves	3-2	(Fastback retráctil)	3-46
Sistema de seguridad sin llave	3-3	Techo descapotable (Fastback retráctil)	3-46
Sistema de seguridad sin llave avanzada	3-10	Sistema de seguridad	3-55
Sistema de seguridad sin llave avanzada*	3-10	Modificaciones y equipos adicionales	3-55
Rango de funcionamiento	3-11	Sistema inmovilizador	3-55
Puertas y cerraduras	3-12	Sistema antirrobo*	3-57
Cerraduras de las puertas	3-12	Consejos para conducir	3-62
Tapa del maletero	3-24	Período de rodaje	3-62
Combustible y emisiones	3-27	Ahorrando combustible y protegiendo el medio ambiente	3-62
Precauciones de combustible y gases del escape	3-27	Conducción peligrosa	3-63
Tapa y tapón del llenador de combustible	3-30	Alfombra del piso	3-64
Volante	3-32	Balanceo del vehículo	3-65
Volante	3-32	Conducción en invierno	3-65
Espejos	3-33	Conducción por zonas inundadas	3-68
Espejos	3-33	Remolque	3-69
Elevalunas	3-36	Remolque de casas rodantes y trailers	3-69
Elevalunas eléctricos	3-36		
Techo descapotable (Capota)	3-39		
Techo descapotable (Capota)	3-39		

*Algunos modelos. **3-1**

Llaves

Llaves

ADVERTENCIA

No deje la llave puesta en el vehículo cuando se deje los niños dentro y guárdelas en un lugar seguro donde los niños no las puedan encontrar o jugar con ellas:

El dejar niños en un vehículo con las llaves es muy peligroso. Esto puede resultar en personas heridas de seriedad o muertas. Los niños pueden resultar interesados en estas llaves y jugar con ellas lo que puede hacer que los elevadores eléctricos y otros controles funcionen, o incluso el vehículo se mueva.

PRECAUCION

- Debido a que la llave (transmisor) usa ondas de radio de baja intensidad, podría no funcionar correctamente en las siguientes condiciones:
 - La llave se lleva junto a dispositivos de comunicación como teléfonos móviles.
 - La llave hace contacto o está cubierta por objetos metálicos.
 - La llave está próxima a dispositivos electrónicos como computadoras personales.
 - Cuando hay equipos electrónicos no genuinos de Mazda instalados en el vehículo.
 - Hay equipos que descargan ondas de radio cerca del vehículo.

PRECAUCION

- La llave (transmisor) puede consumir pila excesivamente si recibe ondas de radio de alta intensidad. No coloque la llave próxima a dispositivos electrónicos como televisores o computadoras personales.
- Para evitar dañar la llave (transmisor), NO LA:
 - Deje caer la llave.
 - Moje la llave.
 - Desarme la llave.
 - Exponga la llave a altas temperaturas en lugares como el tablero o el capó, bajo los rayos directos del sol.
 - Exponga la llave a ningún tipo de campo magnético.
 - Coloque objetos pesados sobre la llave.
 - Ponga la llave en un limpiador de ultrasonidos.
 - Ponga ningún objeto magnetizado cerca de la llave.

La placa adjunta al juego de llaves tiene estampado un código; retire la placa y guárdela en un lugar seguro (no en el vehículo), para pedir una nueva copia (llave auxiliar) en caso que fuera necesario.

También anote el código y manténgalo en un lugar separado, seguro y conveniente, no en el vehículo.

Si extraviara su llave (llave auxiliar), consulte a su técnico autorizado Mazda y tenga el número de código a mano.

NOTA

El conductor puede llevar la llave para asegurarse que el sistema funciona correctamente.

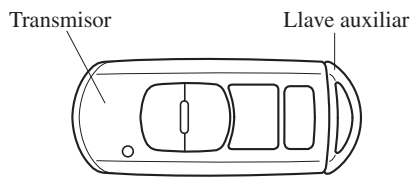

 Placa de número de código de la llave

Para usar la llave auxiliar, saque la llave auxiliar del transmisor mientras oprime la perilla.

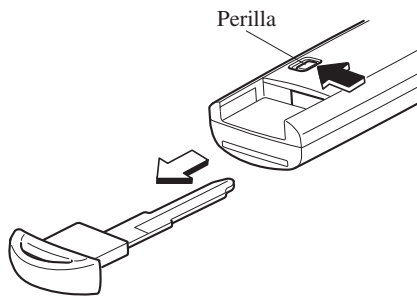

Sistema de seguridad sin llave

Este sistema usa los botones de llave para abrir y cerrar remotamente las puertas, la tapa del maletero, la tapa del llenador de combustible y abrir la tapa del maletero. El sistema puede arrancar el motor sin tener que sacar la llave de su cartera o bolsillo.

También se puede operar el sistema antirrobo en vehículos equipados con sistema antirrobo.

Los malfuncionamientos o advertencias del sistema son indicados por las siguientes luces o advertencias sonoras. Para vehículos con grupo de instrumentos tipo A, verifique el mensaje exhibido para más información y, si fuera necesario, hágalo inspeccionar en un técnico experto, le recomendamos un técnico autorizado Mazda de acuerdo con la indicación.

- Advertencia KEY (Roja)
Consulte la sección Luces de advertencia/indicadores en la página 4-47.
- Advertencia sonora de Encendido no apagado (STOP)
Consulte la sección Advertencia sonora de Encendido no apagado (STOP) en la página 7-55.
- Advertencia sonora de llave quitada del vehículo
Consulte la sección Advertencia sonora de llave quitada del vehículo en la página 7-55.

Si tiene algún problema con la llave, consulte a un técnico experto, le recomendamos un técnico autorizado Mazda.

Antes de conducir

Llaves

Si extravía o le roban la llave, consulte a un técnico autorizado Mazda tan pronto como sea posible para reponer la llave extraviado o robado y hacer que el mismo no se pueda usar.

PRECAUCION

Los cambios o modificaciones no aprobados expresamente por la parte responsable para el cumplimiento pueden anular la autoridad del usuario para usar el aparato.

NOTA

- El funcionamiento del sistema de seguridad sin llave puede variar debido a las condiciones locales.
- El sistema de entrada sin llave funciona completamente (cierre/apertura de puerta/tapa del maletero/tapa del llenador de combustible) cuando se desconecta el encendido. El sistema no funciona si el encendido está en cualquier posición diferente de desconectado.
- Si la llave no funciona cuando oprime un botón o el rango de funcionamiento se vuelve pequeño, la pila podría estar descargada. Para instalar una pila nueva, consulte la sección Cambio de la pila de la llave (página 6-34).

NOTA

- La vida útil de la pila es de un año. Cambie la pila por una nueva si el indicador KEY (verde) en el grupo de instrumentos destella (para vehículos con grupo de instrumentos tipo A (página 4-47), se exhiben mensajes en el grupo de instrumentos). Se recomienda cambiar la pila aproximadamente una vez al año debido a que el indicador/advertencia KEY podría no encender o destellar dependiendo de que tan descargada está la pila.



- Se pueden adquirir llaves adicionales en un técnico autorizado Mazda. Se pueden usar hasta 6 llaves con las funciones de entrada sin llave para el vehículo. Lleve todos las llaves a un técnico autorizado Mazda cuando necesite llaves adicionales.

▼ Transmisor

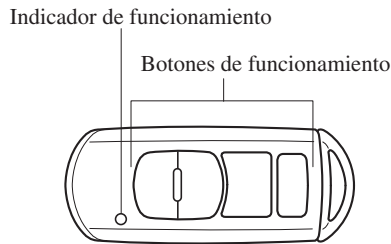

NOTA

- **(Modelos europeos)**
Los faros se encienden/apagan usando el transmisor. Consulte la sección Luces alejándose de casa en la página 4-75.
- **(Con sistema antirrobo)**
Las luces de advertencia de peligro destellan cuando el sistema antirrobo está armado o desactivado. Consulte la sección Sistema antirrobo en la página 3-57.
- **(Con función de entrada sin llave avanzada (Modelos europeos))**
Se puede escuchar un bip para confirmación cuando las puertas y la tapa del maletero, tapa del llenador de combustible se cierran/abren usando la llave.
- **(Con función de entrada sin llave avanzada (Excepto modelos europeos))**
Se puede escuchar un bip para confirmación cuando las puertas, la tapa del maletero y la tapa de llenador de combustible se cierran/abren usando la llave. Si lo prefiere, se puede apagar el sonido bip. También se puede cambiar el volumen del sonido bip. Consulte la sección Características de personalización en la página 9-11.

NOTA

Use el siguiente procedimiento para cambiar el ajuste.

1. Desconecte el encendido y cierre ambas puertas y la tapa del maletero.
2. Abra la puerta del conductor.
3. En menos de 30 segundos de abrir la puerta del conductor, mantenga oprimido el botón LOCK en la llave durante 5 segundos o más. Ambas puertas y la tapa del maletero, tapa del llenador de combustible se cierran y se puede escuchar un bip al volumen ajustado. El ajuste cambia cada vez que se oprime el botón LOCK y el bip se activa al volumen ajustado. (Si el bip se ha desactivado, no se escuchará el sonido.)
4. El cambio de ajuste se completa realizando una de las siguientes cosas:
 - Cambio del encendido a la posición ACC u ON.
 - Cierre de la puerta del conductor.
 - Abriendo la tapa del maletero.
 - No usando la llave durante 10 segundos.
 - Oprimiendo un botón excepto el botón LOCK en la llave.
 - Oprimiendo un interruptor de petición.

El indicador de funcionamiento destella cuando se oprimen los botones.

Llaves

Botón para cerrar

Para cerrar las puertas, la tapa del maletero y la tapa de llenador de combustible, oprima el botón para cerrar y las luces de aviso de peligro destellan una vez.

(Con función de entrada sin llave avanzada (Excepto modelos europeos))

Se escuchará un bip.



NOTA

- Las puertas, la tapa del maletero y la tapa de llenador de combustible no se pueden cerrar con seguro oprimiendo el botón para cerrar cuando una de las puertas está abierta. Las luces de advertencia tampoco destellarán.
- **(Con función i-stop (Modelos europeos))**
Al retirar la llave del vehículo, cerrar ambas puertas y oprimir el botón LOCK en la llave mientras la función i-stop está funcionando (motor apagado) el encendido se desconectará y se cerrarán ambas puertas (también se traba el volante). Consulte la sección i-stop en la página 4-14.
- Asegúrese que ambas puertas, la tapa del maletero y la tapa del llenador de combustible están cerradas después de oprimir el botón.
- **(Con sistema de cierre doble)**
Oprimiendo el botón para cerrar dos veces en menos de 3 segundos se activará el sistema de cierre doble. Consulte la sección Sistema de cierre doble en la página 3-15.
- **(Con sistema antirrobo)**
Cuando las puertas son cerradas oprimiendo el botón para cerrar en la llave mientras el sistema antirrobo está armado, las luces de advertencia de peligro destellarán una vez para indicar que el sistema está armado.

Botón para abrir

Para abrir la puerta y la tapa del maletero, oprima el botón para abrir y las luces de aviso de peligro destellán dos veces.

(Con función de entrada sin llave avanzada (Excepto modelos europeos))

Se escuchará dos bips.

**NOTA****• (Función de doble cierre automático)**

Después de abrir con la llave, ambas puertas, la tapa del maletero y la tapa del llenador de combustible se cerrarán automáticamente con seguro si no se realiza una de las siguientes operaciones dentro de aproximadamente 30 segundos. Si su vehículo tiene un sistema antirrobo, la luz de advertencia de peligro destellará para confirmación.

Se puede cambiar el tiempo necesario para que las puertas se cierren con seguro automáticamente.

Consulte la sección Características de personalización en la página 9-11.

- Se abre una puerta o la tapa del maletero.
- Se cambia el encendido a cualquier posición diferente de off.

• (Con sistema antirrobo)

Cuando las puertas son abiertas oprimiendo el botón para abrir en la llave mientras el sistema antirrobo está desarmado, las luces de advertencia de peligro destellarán dos veces para indicar que el sistema está desarmado.

Antes de conducir

Llaves

Botón del maletero

Para abrir la tapa del maletero, mantenga oprimiendo el botón del maletero hasta que la tapa del maletero se abra.

Tipo A



HOLD

Tipo B



Botón de cancelación de sensor de intrusiones*

Para cancelar el sensor de intrusiones (parte del sistema antirrobo), oprima el botón de cancelación de sensor de intrusiones en menos de 20 segundos después de oprimir el botón para cerrar y las luces de aviso de peligro destellarán tres veces.

Consulte la sección Sistema antirrobo en la página 3-57.



▼ Rango de funcionamiento

El sistema funciona solo cuando el conductor está en un vehículo o dentro del rango de funcionamiento mientras se usa la llave.

Arrancando el motor

NOTA

- Se podría arrancar el motor incluso si la llave está fuera del vehículo y extremadamente cerca de una puerta y ventanilla, sin embargo, siempre arranque el motor desde el asiento del conductor. Si se intenta arrancar el vehículo y la llave no está en el vehículo, el vehículo no volverá a arrancar después de apagarlo y el encendido está desconectado.
- El maletero están fuera del rango de funcionamiento seguro, sin embargo, si la llave (transmisor) puede funcionar el motor arrancará.

Con función de entrada sin llave avanzada

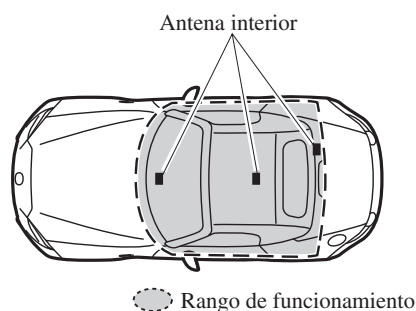

Sin función de entrada sin llave avanzada

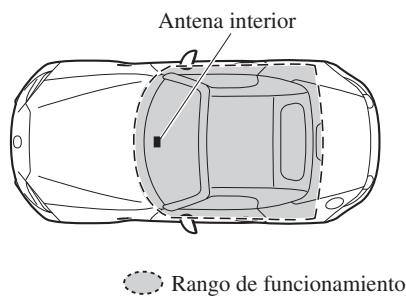

NOTA

El motor podría no arrancar si la llave se coloca en los siguientes lugares:

- Alrededor del panel de instrumentos
- En los compartimientos para guardar objetos o la consola central

▼ Función de suspensión de llave

Si se ha dejado una llave en el vehículo, las funciones de la llave dejada en el vehículo serán temporariamente suspendidas para evitar que roben el vehículo.

Para reponer las funciones, oprima el botón para abrir en la llave con funciones suspendidas del vehículo.

Sistema de seguridad sin llave avanzada

Sistema de seguridad sin llave avanzada*

ADVERTENCIA

Las ondas de radio de la llave pueden afectar el funcionamiento de dispositivos médicos como marcapasos: Antes de usar la llave próxima a personas con dispositivo médico, consulte al fabricante del dispositivo médico o su médico por si las ondas de radio de la llave pueden afectar dicho dispositivo.

La función de entrada sin llave avanzada le permite cerrar/abrir los seguros de la puerta y la tapa del maletero, tapa del llenador de combustible o abrir la tapa del maletero mientras lleva la llave.

Los malfuncionamientos o advertencias del sistema son indicados por las siguientes luces o advertencias sonoras.

- Advertencia sonora de interruptor de petición inoperante
Consulte la sección Advertencia sonora de interruptor de petición inoperante (Con función de entrada sin llave avanzada) en la página 7-56.
- Advertencia sonora de llave dejada en el maletero
Consulte la sección Advertencia sonora de llave dejada en el compartimiento para equipajes (Con función de entrada sin llave avanzada) en la página 7-56.

- Advertencia sonora de llave dejada en el vehículo
Consulte la sección Advertencia sonora de llave dejada en el vehículo (Con función de entrada sin llave avanzada) en la página 7-56.

NOTA

Las funciones de entrada sin llaves avanzadas se pueden desactivar para prevenir algún efecto adverso en un usuario que use un marcapasos u otro dispositivo médico. Si el sistema está desactivado, no podrá arrancar el motor llevando la llave. Consulte a un técnico experto, le recomendamos un técnico autorizado Mazda para más detalles. Si el sistema de entrada sin llave avanzada ha sido desactivado, podrá arrancar el motor mediante el siguiente procedimiento indicado cuando se ha descargado la pila de la llave. Consulte la sección Función de arranque del motor cuando la pila de la llave está descargada en la página 4-10.

Sistema de seguridad sin llave avanzada

Rango de funcionamiento

El sistema funciona solo cuando el conductor está en un vehículo o dentro del rango de funcionamiento mientras se usa la llave.

NOTA

Cuando la carga de la pila está baja, o en lugares donde hay ondas de radio de alta intensidad o ruido, el rango de funcionamiento puede reducirse o el sistema podría no funcionar. Para determinar el cambio de la pila, consulte la sección Sistema de seguridad sin llave en la página 3-3.

NOTA

- El sistema podría no funcionar si se encuentra demasiado cerca de las ventanillas o mango de puertas.
- Si se deja la llave en las siguientes áreas y se retira del vehículo, las puertas se podrían cerrar dependiendo de las condiciones de las ondas de radio incluso si se deja la llave en el vehículo.
 - Alrededor del panel de instrumentos
 - En los compartimientos para guardar objetos o la consola central
 - Próximo a un dispositivo de comunicación como un teléfono móvil

▼ Cerrar, abrir las puertas y la tapa del maletero

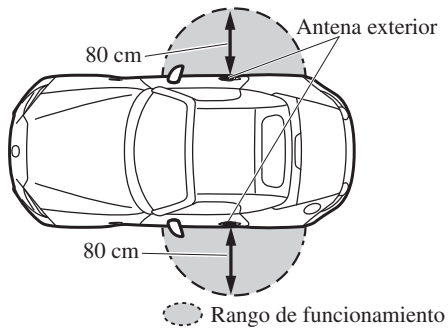

▼ Abriendo la tapa del maletero

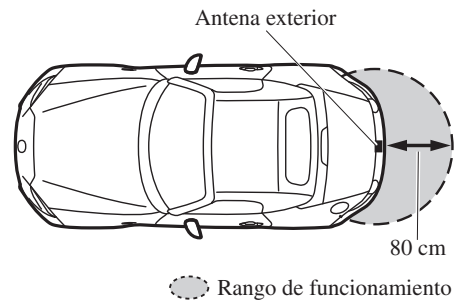

Cerraduras de las puertas

ADVERTENCIA

Siempre lleve los niños o las mascotas, o deje una persona responsable con ellos:

El dejar los niños o mascotas sin vigilancia dentro del vehículo cuando éste se deja estacionado es muy peligroso. En verano las temperaturas altas dentro de un vehículo pueden ser tan altas como para causar daños cerebrales o incluso la muerte.

No deje la llave puesta en el vehículo cuando se deje los niños dentro y guárdelas en un lugar seguro donde los niños no las puedan encontrar o jugar con ellas:

El dejar niños en un vehículo con las llaves es muy peligroso. Esto puede resultar en personas heridas de seriedad o muertas.

Siempre cierre ambas ventanillas y el techo descapotable, cierre todas las puertas y lleve la llave consigo al dejar el vehículo sin atención:

Dejar el vehículo sin seguro es peligroso pues los niños se podrían quedar atrapados dentro de un vehículo con mucho calor, lo que puede resultar en muertes. También, si deja el vehículo sin seguro será una tentación para ladrones e intrusos.

ADVERTENCIA

Después de cerrar las puertas, verifique siempre que están bien cerradas:

Es peligroso no cerrar correctamente las puertas, si se conduce el vehículo con una puerta mal cerrada, la puerta se puede abrir inesperadamente resultando en un accidente.

Confirme siempre la seguridad alrededor del vehículo antes de abrir una puerta:

Abrir repentinamente una puerta es peligroso. Podría sufrir un accidente al ser golpeado un vehículo que pasa o un peatón.

Puertas y cerraduras

PRECAUCION

- Confirme siempre las condiciones alrededor del vehículo antes de abrir/cerrar las puertas y tenga cuidado con los vientos fuertes o cuando estacione en un plano inclinado. No tener en cuenta las condiciones alrededor del vehículo es peligroso debido a que se podría apretar los dedos con la puerta o podría golpear a un peatón que pasa, resultando en un accidente inesperado o heridas.
- Si el elevallunas eléctrico no sube o baja automáticamente debido a que la batería está descargada, abra/cierre lentamente el elevallunas eléctrico mientras presiona el vidrio hacia adentro. De lo contrario, el elevallunas eléctrico podría tocar el techo descapotable y la puerta no se podrá abrir/cerrar resultando en daños en la ventanilla.

NOTA

- Siempre apague el motor y cierre las puertas. Además, para evitar que roben objetos valiosos, no los deje dentro de la cabina.
- Si se deja la llave en las siguientes áreas y se retira del vehículo, las puertas se podrían cerrar dependiendo de las condiciones de las ondas de radio incluso si se deja la llave en el vehículo.
 - Alrededor del panel de instrumentos
 - En los compartimientos para guardar objetos o la consola central
 - Próximo a un dispositivo de comunicación como un teléfono móvil
- La función de prevención de cierre del vehículo evita que Ud. se quede con el vehículo cerrado fuera del vehículo. Ambas puertas y la tapa del maletero, la tapa del llenador de combustible se abrirán automáticamente si fueron cerradas usando las cerraduras eléctricas con una de las puertas abiertas. Si se cierran ambas puertas incluso cuando la tapa del maletero está abierta, ambas puertas y la tapa del llenador de combustible se cerrarán con seguro.

Puertas y cerraduras

NOTA

- **(Sistema de apertura de puerta (control) con detección de choque) ***

Este sistema abre automáticamente las puertas y la tapa del maletero, la tapa del llenador de combustible en caso de que el vehículo se vea envuelto en un accidente para permitirle a los pasajeros salir del vehículo inmediatamente y evitar que queden atrapados dentro. Mientras el encendido está en ON y en el caso de que el vehículo reciba un impacto lo suficientemente fuerte como para inflar las bolsas de aire, ambas puertas y la tapa del maletero, la tapa del llenador de combustible se cerrarán automáticamente después de que hayan transcurrido aproximadamente 6 segundos desde el accidente.

Las puertas y la tapa del maletero, la tapa del llenador de combustible podrían no abrirse dependiendo de cómo sea el impacto, la fuera del impacto y otras condiciones del accidente.

Si los sistemas relacionados con las puertas o la batería tienen un malfuncionamiento, las puertas y la tapa del maletero, la tapa del llenador de combustible no se abrirán.

NOTA

- Al abrir una puerta, los elevallunas eléctricos se abrirán un poco automáticamente. Al cerrar la puerta, los elevallunas eléctricos se cerrarán automáticamente. Esta es una función para mejorar la estanqueidad, y no significa que haya un problema. Si la batería del vehículo está desconectada para el mantenimiento del vehículo u otras razones, los elevallunas eléctricos no se abrirán o cerrarán automáticamente. Si los elevallunas eléctricos no se abren o cierran, se repondrá el mecanismo de apertura/cierre automático para las ventanillas.

Consulte la sección Funcionamiento del elevallunas eléctrico en la página 3-36.

Puertas y cerraduras

▼ Cerrando o abriendo el seguro usando la llave auxiliar

Ambas puertas, la tapa del maletero y la tapa del llenador de combustible se cierran automáticamente con seguro cuando se cierra la puerta del conductor con llave auxiliar. Ambas se abren cuando se abre la puerta del conductor usando la llave auxiliar. Gire la llave auxiliar hacia adelante para cerrar y hacia atrás para abrir.

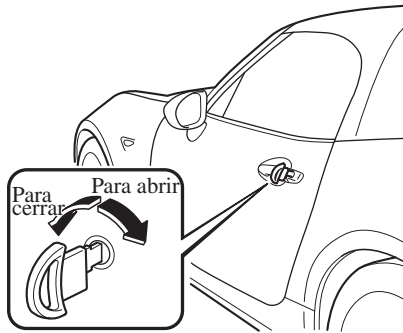

▼ Sistema de cierre doble*

El sistema de cierre doble fue diseñado para evitar alguien extraño que haya entrado en su vehículo pueda abrir las puertas desde adentro.

Si tiene algún problema con el sistema de cierre doble, consulte a un técnico experto, le recomendamos un técnico autorizado Mazda.

⚠ **ADVERTENCIA**

Nunca active el sistema de cierre doble con pasajeros, especialmente niños, dentro del vehículo:

Activar el sistema con los pasajeros, especialmente niños, dentro del vehículo es peligroso. Los pasajeros no podrán abrir las puertas desde el interior. Estarán atrapados y quedarán expuestos a temperaturas elevadas. Esto puede resultar en heridas graves e incluso la muerte.

Como activar el sistema

1. Cierre ambas ventanillas y el techo descapotable.
2. Cambie el encendido para desconectar y lleve la llave consigo.
3. Cierre ambas puertas y la tapa del maletero.
4. Inserte la llave auxiliar en la cerradura de puerta del conductor, gire la llave auxiliar a la posición de cierre, y vuélvala a su posición central. Luego gírela de nuevo a la posición de cierre en menos de 3 segundos.

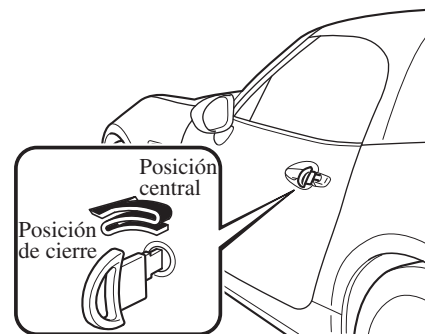

*Algunos modelos. **3-15**

Antes de conducir

Puertas y cerraduras

NOTA

- También puede activar el sistema oprimiendo dos veces el botón para cerrar en el transmisor en menos de 3 segundos.
- **(Con función de entrada sin llave avanzada)**
También puede activar el sistema oprimiendo dos veces el interruptor de petición en menos de 3 segundos.

5. El indicador se enciende durante aproximadamente 3 segundos para indicar que el sistema ha sido activado.



NOTA

El sistema no puede ser activado cuando una de las puertas está abierta.

Cómo desactivar el sistema

Abra la puerta del conductor o gire la llave de encendido a ON.

NOTA

Si se interrumpe el suministro de corriente (se funde un fusible o se desconecta la pila), el sistema sólo podrá ser desactivado abriendo una puerta con llave auxiliar.

▼ Cerrando o abriendo el seguro usando el interruptor de petición (Con la función de entrada sin llave avanzada)

Ambas puertas, la tapa del maletero y la tapa del llenador de combustible se pueden cerrar/abrir presionando el interruptor de petición mientras se lleva la llave.

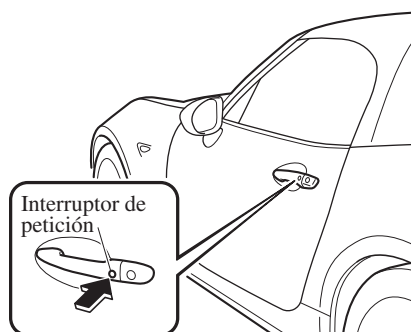

Para cerrar

Para cerrar las puertas, la tapa del maletero y la tapa del llenador de combustible, oprima el interruptor de petición y las luces de aviso de peligro destellan una vez.

(Excepto modelos europeos)

Se escuchará un bip.

Para abrir

Para abrir las puertas y la tapa del maletero, la tapa del llenador de combustible, oprima el interruptor de petición y las luces de advertencia de peligro destellan dos veces.

(Excepto modelos europeos)

Se escuchará dos bips.

Puertas y cerraduras

NOTA

- Confirme que ambas puertas, la tapa del maletero y la tapa del llenador de combustible están bien cerradas.
- Ambas puertas, la tapa del maletero y la tapa del llenador de combustible no se pueden cerrar cuando haya una puerta abierta.
- Podría ser necesario que transcurrieran unos segundos para que las puertas se abran después de oprimir el interruptor de petición.
- **(Modelos europeos)**
Se puede escuchar un bip para confirmación cuando las puertas y la tapa del maletero, la tapa del llenador de combustible se cierran/abren usando el interruptor de petición.
- **(Excepto modelos europeos)**
Se escuchará un sonido bip para confirmación cuando se cierran/abran las puertas, la tapa del maletero y la tapa de llenador de combustible usando el interruptor de petición. Si lo prefiere, se puede apagar el sonido bip.
También se puede cambiar el volumen del sonido bip. Consulte la sección Características de personalización en la página 9-11.

NOTA

- Use el siguiente procedimiento para cambiar el ajuste.
1. Desconecte el encendido y cierre ambas puertas y la tapa del maletero.
 2. Abra la puerta del conductor.
 3. En menos de 30 segundos de abrir la puerta del conductor, mantenga oprimido el botón LOCK en la llave durante 5 segundos o más. Ambas puertas y la tapa del maletero, tapa del llenador de combustible se cierran y se puede escuchar un bip al volumen ajustado. El ajuste cambia cada vez que se oprime el botón LOCK y el bip se activa al volumen ajustado. (Si el bip se ha desactivado, no se escuchará el sonido.)
 4. El cambio de ajuste se completa realizando una de las siguientes cosas:
 - Cambio del encendido a la posición ACC u ON.
 - Cierre de la puerta del conductor.
 - Abriendo la tapa del maletero.
 - No usando la llave durante 10 segundos.
 - Oprimiendo un botón excepto el botón LOCK en la llave.
 - Oprimiendo un interruptor de petición.
 - **(Con sistema antirrobo)**
Las luces de advertencia de peligro destellan cuando el sistema antirrobo está armado o desactivado. Consulte la sección Sistema antirrobo en la página 3-57.

Puertas y cerraduras

NOTA

- **(Con sistema de cierre doble)**
Oprimiendo el interruptor de petición dos veces en menos de 3 segundos se activará el sistema de cierre doble. Consulte la sección Sistema de cierre doble en la página 3-15.

NOTA

- El ajuste se puede cambiar de manera que las puertas, la tapa del maletero y la tapa del llenador de combustible se cierren automáticamente sin oprimir el interruptor de petición. Consulte la sección Características de personalización en la página 9-11.
(Función de cierre automático)
Se escuchará un sonido bip cuando se cierren ambas puertas mientras se lleva la llave avanzada. Ambas puertas, la tapa del maletero y la tapa del llenador de combustible se cierran automáticamente con seguro después de aproximadamente tres segundos cuando la llave avanzada se encuentra fuera del rango de funcionamiento. También, las luces de advertencia destellarán una vez. (Incluso si el conductor se encuentra en el rango de funcionamiento, ambas puertas, la tapa del maletero y la tapa del llenador de combustible se cierran automáticamente con seguro después de aproximadamente 30 segundos.) Si se encuentra fuera del rango de funcionamiento antes de que las puertas y la tapa del maletero se cierren con seguro completamente u otra llave es dejada dentro del vehículo, la función de cierre automático con seguro no funcionará. Asegúrese siempre que ambas puertas y la tapa del maletero están cerradas con seguro antes de abandonar el vehículo. La función de cierre automático no cierra los elevalunas eléctricos.

Puertas y cerraduras

NOTA

• Función de doble cierre automático

Después de abrir con el interruptor de petición, ambas puertas, la tapa del maletero y la tapa del llenador de combustible se cerrarán automáticamente con seguro si no se realiza una de las siguientes operaciones dentro de aproximadamente 30 segundos. Si su vehículo tiene un sistema antirrobo, la luz de advertencia de peligro destellará para confirmación. Se puede cambiar el tiempo necesario para que las puertas y la tapa del maletero, la tapa del llenador de combustible se cierren con seguro automáticamente.

Consulte la sección Características de personalización en la página 9-11.

- Abriendo una puerta o la tapa del maletero.
- Cambiando el encendido a cualquier posición diferente de off.

▼ Cerrando o abriendo el seguro usando el transmisor

Ambas puertas, la tapa del maletero y la tapa del llenador de combustible se pueden cerrar/abrir usando el transmisor del sistema de seguridad sin llave, consulte el sistema de seguridad sin llave (página 3-3).

▼ Cerrar o abrir el seguro con el interruptor de cerradura de puerta*

Ambas puertas y la tapa del maletero, la tapa del llenador de combustible se cierran con seguro automáticamente cuando se cierran ambas.

Ambas se abren con seguro cuando se oprime el lado de abrir.

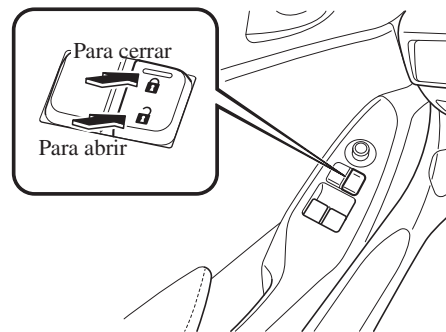

NOTA

Las puertas y la tapa del maletero, la tapa del llenador de combustible no se pueden abrir o cerrar con seguro mientras hay otra puerta abierta.

*Algunos modelos. **3-19**

Puertas y cerraduras

▼ Función de cierre/apertura automático*

ADVERTENCIA

***No tire de la manija interior de una puerta:
Es peligroso tirar de la manija interior de puerta cuando el vehículo está en movimiento. Los pasajeros se pueden caer del vehículo si la puerta se abre accidentalmente, lo que puede resultar en una muerte o heridas graves.***

- Cuando la velocidad del vehículo excede los 20 km/h, ambas puertas y la tapa del maletero, la tapa del llenador de combustible se cierran automáticamente.
- Con el encendido desconectado, ambas puertas y la tapa del maletero, la tapa del llenador de combustible se abrirán automáticamente.

Estas funciones también se pueden desactivar de manera que no funcionen.

Cambio del ajuste de la función de cierre/apertura automático usando el interruptor de cerradura de puerta (Con interruptor de cerradura de puerta)

Las puertas, la tapa del maletero y la compuerta trasera se pueden ajustar para que se cierren o abran automáticamente seleccionando una de las funciones en la siguiente tabla y usando el interruptor de cerradura de puerta en el panel interior de puerta.

NOTA

- El número de función 3 en el siguiente cuadro es el ajuste de fábrica para su vehículo.
- Existen sólo un total de seis ajustes de cierre/apertura automático disponibles para vehículos con transmisión automática, y tres para vehículos con transmisión manual. Asegúrese de oprimir el lado de abrir del interruptor del seguro de la puerta el número correcto de veces de acuerdo al número de función seleccionado. Si se oprime por error el interruptor siete veces en un vehículo con transmisión automática o cuatro veces en un vehículo con transmisión manual, el procedimiento será cancelado. En ese caso, comience el procedimiento desde el comienzo.

Número de función	Función ¹
1	La función de bloqueo automático de puerta puede ser desactivada.
2	Los seguros de ambas puertas y la tapa del maletero, la tapa del llenador de combustible se cierran automáticamente cuando la velocidad del vehículo es aproximadamente 20 km/h o más.
3 (Ajustes de fábrica)	Los seguros de ambas puertas y la tapa del maletero, la tapa del llenador de combustible se cierran automáticamente cuando la velocidad del vehículo es aproximadamente 20 km/h o más. Ambas puertas y la tapa del maletero, la tapa del llenador de combustible se abre cuando se cambia el encendido de ON a Off.

Puertas y cerraduras

Número de función	Función*1
4	(Sólo vehículos con transmisión automática) Cuando el encendido está en ON y la palanca selectora se cambia de estacionamiento (P) a ninguna otra posición de cambio, ambas puertas y la tapa del maletero, la tapa del llenador de combustible se cierran automáticamente con seguro.
5	(Sólo vehículos con transmisión automática) Cuando el encendido está en ON y la palanca selectora se cambia de estacionamiento (P) a ninguna otra posición de cambio, ambas puertas y la tapa del maletero, la tapa del llenador de combustible se cierran automáticamente con seguro. Cuando la palanca selectora se mueve a estacionamiento (P) mientras el encendido se encuentra en ON, ambas puertas y la tapa del maletero, la tapa del llenador de combustible se abrirán automáticamente.
6	(Sólo vehículos con transmisión automática) Los seguros de ambas puertas y la tapa del maletero, la tapa del llenador de combustible se cierran automáticamente cuando la velocidad del vehículo es aproximadamente 20 km/h o más. Cuando la palanca selectora se mueve a estacionamiento (P) mientras el encendido se encuentra en ON, ambas puertas y la tapa del maletero, la tapa del llenador de combustible se abrirán automáticamente.

*1 Existen otros ajustes para la función de bloqueo automático de puerta en un técnico experto, le recomendamos un técnico autorizado Mazda. Para más detalles, consulte a un técnico experto, le recomendamos un técnico autorizado Mazda. Consulte la sección Características de personalización en la página 9-11.

Se pueden cambiar los ajustes usando el siguiente procedimiento.

1. Estacione su vehículo con seguridad. Ambas puertas deben permanecer cerradas.
2. Cambie el encendido a ON.
3. Mantenga presionando el lado de cerrar del interruptor del seguro de puerta en 20 segundos de cambiar el encendido a ON, y asegúrese que escucha un bip aproximadamente ocho segundos después.
4. Consulte el cuadro de ajuste de la función de cierre/apertura automático, determine el número de función para el ajuste deseado. Oprima el lado de abrir del interruptor de seguro de puerta el mismo número de veces de acuerdo al número de función seleccionado (Ej. Si seleccionó la función 2, oprima el lado de abrir del interruptor sólo 2 veces).
5. Tres segundos después que el ajuste de función ha sido cambiado, se escuchará tantos bips como el número de función seleccionado. (Ej. Número de función 3 = 3 bips)

(Vehículos con transmisión manual)

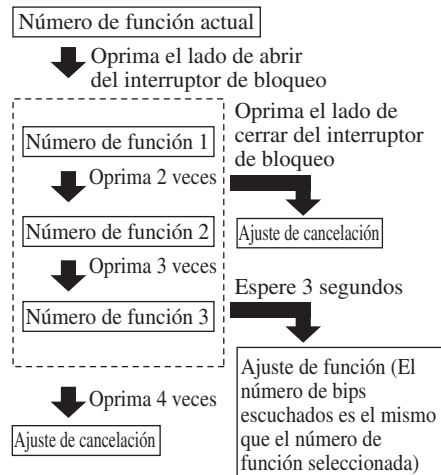

Puertas y cerraduras

(Vehículos con transmisión automática)

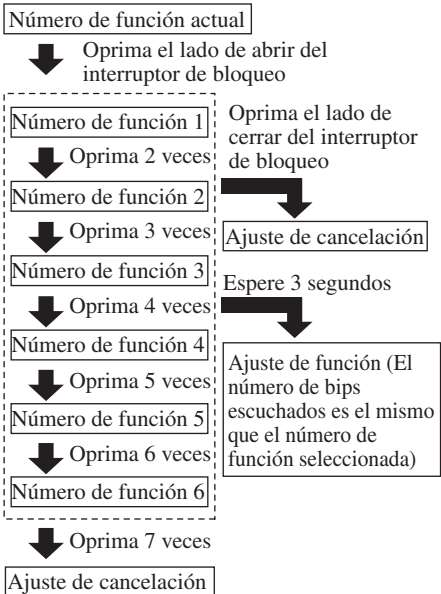

NOTA

- Las puertas no se pueden abrir o cerrar con seguro mientras se realiza la función de ajuste.
- El procedimiento se puede cancelar oprimiendo el lado de cerrar del interruptor del seguro de la puerta.

▼ Cerrar o abrir el seguro con la perilla de bloqueo de puerta

Funcionamiento desde adentro

(Con interruptor de cerradura de puerta)

Para cerrar con seguro una de las puertas desde el lado de adentro, oprima el seguro de puerta.

Para abrir el seguro, tírelo hacia fuera. Esto no funciona en otras cerraduras de puertas.

(Sin interruptor de cerradura de puerta)

Ambas puertas y la tapa del maletero, la tapa del llenador de combustible se cierran automáticamente con seguro cuando se oprime el botón del seguro de la puerta del conductor. Ambas se abren cuando se tire el seguro de la puerta del conductor.

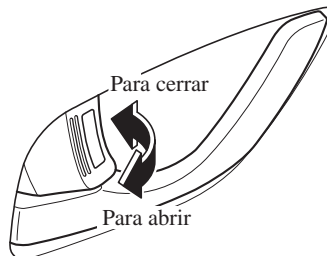

Puertas y cerraduras

NOTA

La indicación roja se puede ver cuando se abre el seguro de puerta.

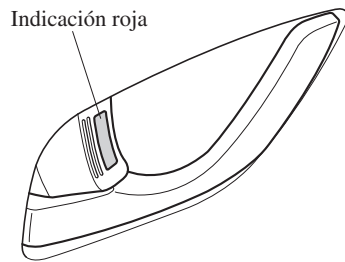

NOTA

Al cerrar con seguro la puerta de esta manera:

- Tenga cuidado de no dejar la llave dentro del vehículo.
- El seguro de puerta de la puerta del conductor no se puede usar mientras la puerta del conductor está abierta.

Funcionamiento desde afuera

Para cerrar la puerta del acompañante desde afuera con el seguro de puerta, oprima el seguro de puerta a la posición de cierre y cierre la puerta (no es necesario mantener el mango de la puerta en la posición de abierto). Esto no funciona en otras cerraduras de puertas.

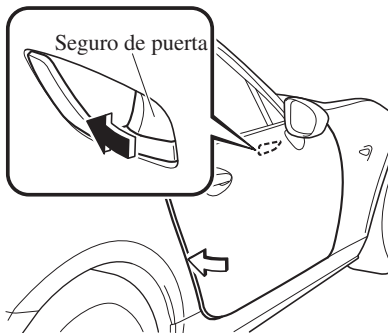

Tapa del maletero

ADVERTENCIA

Nunca permita que una persona viaje en el maletero:

Permitir que una persona viaje en el maletero es peligroso. La persona en el maletero podría sufrir heridas graves o incluso morir durante una frenada brusca o un choque.

No conduzca con la tapa del maletero abierta:

La presencia de gases del escape dentro del vehículo es peligrosa. Si se conduce con la tapa del maletero abierta, los gases del escape entrarán en el compartimiento de pasajeros. Estos gases contienen CO (monóxido de carbono), que es inodoro, incoloro y altamente tóxico, y puede causar desmayos y la muerte. Además, una tapa del maletero abierta puede permitir que los ocupantes caigan fuera del vehículo en caso de accidente.

PRECAUCION

- Después de abrir la tapa del maletero, retire la nieve y el hielo acumulado sobre la misma. De lo contrario, la tapa del maletero se podría cerrar por el peso de la nieve o el hielo resultando en heridas.
- Tenga cuidado al abrir/cerrar la tapa del maletero cuando haya viento fuerte. Si soplara una ráfaga fuerte de viento contra la tapa del maletero, se podría cerrar repentinamente resultando en heridas.
- Abra completamente la tapa del maletero y asegúrese que permanezca abierta. Si se abre parcialmente la tapa del maletero, se podría cerrar por las vibraciones o golpes de viento resultando en heridas.
- Al cargar o descargar equipaje en el maletero, apague el motor. De lo contrario, se podría quemar con el calor de los gases del escape.

Puertas y cerraduras

▼ Abriendo y cerrando la tapa del maletero

Abriendo la tapa del maletero

Uso del botón de liberación remota*

Empuje el botón de liberación.

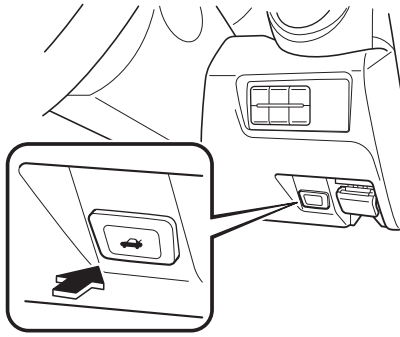

La función del botón de liberación remota se puede desactivar cerrando las puertas con el transmisor, la llave auxiliar, o un interruptor de petición para impedir que un intruso entre el vehículo abriendo el maletero.

Para activar la operación del botón de liberación remota, abra las puertas usando el transmisor, la llave auxiliar, o un interruptor de petición, o cambie el encendido a ON.

NOTA

El botón de liberación remota no se puede desactivar cerrando las puertas usando el interruptor de cerradura de puerta/seguro de puerta
 Consulte la sección Cerrar o abrir el seguro con el interruptor de cerradura de puerta en la página 3-19.
 Consulte la sección Cerrar o abrir el seguro con la perilla de bloqueo de puerta en la página 3-22.

Uso del abridor eléctrico de la tapa del maletero

(Con el botón de liberación remota)

Una tapa de maletero también se puede abrir si se lleva consigo la llave.

Oprima el abridor eléctrico de la tapa del maletero y levante la tapa del maletero cuando suelta el seguro.

(Sin el botón de liberación remota)

Abra el seguro de las puertas y la tapa del maletero, luego oprima el abridor eléctrico de la tapa del maletero, y levántela cuando suelta el seguro.

*Algunos modelos. **3-25**

Puertas y cerraduras

NOTA

(Con función de entrada sin llave avanzada)

- Un maletero cerrado con seguro también se puede abrir si se lleva consigo la llave.

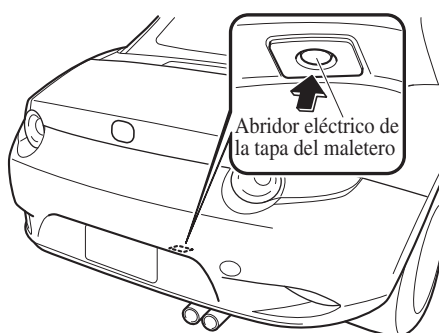

NOTA

- Al abrir la tapa del maletero con las puertas bloqueadas, podría ser necesario que transcurrieran unos segundos para que la tapa del maletero se abra después de oprimir el abridor eléctrico de la tapa del maletero.
- La tapa del maletero se puede cerrar cuando las puertas se cierran con la llave dentro del vehículo. Sin embargo, para evitar dejar la llave olvidada dentro del vehículo cerrado, la tapa del maletero se puede abrir oprimiendo el abridor eléctrico de la tapa del maletero. Si no se puede abrir la tapa del maletero a pesar de realizar este procedimiento, primero cierre completamente la tapa del maletero, luego oprima el abridor de la tapa del maletero eléctrica para abrir completamente la tapa del maletero.
- Si la batería del vehículo está descargada o existe un malfuncionamiento en el sistema eléctrico y no se puede abrir la tapa del maletero, puede abrir la tapa del maletero realizando el procedimiento de emergencia. Consulte la sección Cuando no se puede abrir la tapa del maletero en la página 7-60.

Cerrando la tapa del maletero

Use ambas manos para empujar la tapa del maletero hacia abajo hasta que la cerradura se trabe. No la golpee. Tire hacia arriba de la tapa del maletero para asegurarse que quedó bien cerrada.

Combustible y emisiones

Precauciones de combustible y gases del escape

▼ Especificaciones del combustible

Los vehículos con convertidores catalíticos o sensores de oxígeno SOLO deben usar COMBUSTIBLE SIN PLOMO, que reducirá las emisiones de gases y reducirá la suciedad de las bujías de encendido al mínimo.

El vehículo funcionará mejor con el combustible indicado en el cuadro.

Combustible	Número de octano investigado	País
Combustible Premium sin plomo (De acuerdo con EN 228 y dentro E10)*1	95 o mayor	Nueva Caledonia, Turquía, Islas Canarias, Reunión, Marruecos, Austria, Grecia, Italia, Suiza, Bélgica, Dinamarca, Finlandia, Noruega, Portugal, España, Suecia, Hungría, Alemania, Polonia, Bulgaria, Croacia, Eslovenia, Luxemburgo, Eslovaquia, Latvia, Lituania, Francia, República Checa, Estonia, Rumania, Países Bajos, Macedonia, Bosnia y Herzegovina, Serbia, Montenegro, Guadalupe, Martinica, Singapur, Hong Kong, Malasia, Brunei, Macau, Sri Lanka, Sudáfrica, Jamaica, Surinam, Trinidad y Tobago, Dominica, Myanmar, Taiwán, Filipinas, Camboya, Laos, Tahití, Kuwait, Omán, Qatar, Arabia Saudita, Emiratos Árabes Unidos, Bahrain, Líbano, Israel, Túnez, Egipto, Chile, El Salvador, Guatemala, Costa Rica, Ecuador, Bolivia, Colombia, República Dominicana (volante a la izquierda), Panamá, Uruguay, Honduras, Perú, Chipre, Malta, Irlanda, Reino Unido
Combustible normal sin plomo	90 o mayor	Fijiano

*1 Europa

El combustible con bajo octanaje afectará negativamente el rendimiento del sistema de control de emisiones y puede causar golpeteo y daños serios al motor.

PRECAUCION

- USE SOLO COMBUSTIBLE SIN PLOMO.
El combustible con plomo es malo para el convertidor catalítico y los sensores de oxígeno y hará que se deteriore el sistema de control de emisiones y o tenga fallas.
- El uso del combustible E10 con 10 % de etanol en Europa es seguro para su vehículo. Los daños en su vehículo ocurrirán cuando el etanol excede esta recomendación.
- Nunca agregue aditivos de sistema de combustible, de lo contrario se podría dañar el sistema de control de emisiones. Consulte a un técnico experto, le recomendamos un técnico autorizado Mazda para más detalles.

Antes de conducir

Combustible y emisiones

▼ Sistema de control de emisiones

Este vehículo está equipado con un sistema de control de emisiones (el convertidor catalítico es parte de ese sistema) que permite que el vehículo cumpla con las normas de emisiones de escape.

ADVERTENCIA

Nunca estacione sobre o próximo a productos inflamables:
Estacionar sobre objetos inflamables, como ser pasto seco, es peligroso. Incluso con el motor apagado, el sistema de escape permanece muy caliente después del uso normal y puede encender cualquier objeto inflamable. Un incendio resultante podría provocar heridas graves o incluso la muerte.

PRECAUCION

Si se ignoran las siguientes precauciones el plomo se podría acumular en el catalizador en el interior del convertidor o provocar un recalentamiento del convertidor. Cualquiera de las dos cosas dañarán el convertidor y provocarán una disminución en el rendimiento.

- USE SOLO COMBUSTIBLE SIN PLOMO.
- No conduzca su Mazda si advierte algún síntoma de malfuncionamiento del motor.
- No conduzca cuesta abajo con el motor apagado.
- No descienda cuestas pronunciadas con un cambio puesto y el motor apagado.
- No haga funcionar el motor en la marcha en vacío por más de 2 minutos.
- No altere el sistema de control de emisiones. Todas las inspecciones y ajustes deben ser realizados por un técnico especializado.
- No intente arrancar su vehículo empujando o tirando del mismo.

▼ Gases del motor (Monóxido de carbono)

 **ADVERTENCIA**

No conduzca su vehículo si huele gases del escape en el interior del mismo:
Los gases del motor son peligrosos. Estos gases contienen monóxido de carbono (CO), que es incoloro, inodoro y tóxico. Al ser inhalado, puede causar la pérdida del conocimiento y la muerte. Si olera la presencia de gases del escape dentro del vehículo, mantenga todas las ventanillas bien abiertas y consulte inmediatamente a un técnico experto, le recomendamos un técnico autorizado Mazda.

No haga funcionar el motor dentro de un lugar cerrado:
Es peligroso hacer funcionar el motor dentro de un lugar cerrado, como un garaje. Los gases del escape que contienen el monóxido de carbono que es tóxico, pueden entrar en el interior del vehículo. Este puede causar la pérdida del conocimiento y la muerte.

Abra las ventanillas o ajuste la calefacción o el sistema de enfriamiento para que entre aire fresco del exterior cuando el motor esté funcionando en vacío:
Los gases del escape son peligrosos. Cuando el vehículo se encuentre parado con las ventanillas cerradas y el motor funcionando durante mucho tiempo incluso en un área abierta, los gases del escape que contienen el monóxido de carbono que es tóxico, pueden entrar en el interior del vehículo. Este puede causar la pérdida del conocimiento y la muerte.

Limpie la nieve debajo y alrededor de su vehículo, especialmente el caño de escape, antes de hacer funcionar el motor:
Es peligroso hacer funcionar el motor cuando el vehículo se encuentra parado en medio de nieve profunda. El caño de escape se podría tapar con nieve, haciendo que los gases del escape entren en el vehículo. Debido a que los gases del escape contiene monóxido de carbono que es venenoso, puede provocar la pérdida de conciencia o incluso la muerte a los ocupantes del vehículo.

Combustible y emisiones

Tapa y tapón del llenador de combustible

ADVERTENCIA

Al retirar el tapón del llenador de combustible, primero afloje ligeramente el tapón y espere a que paren los posibles silbidos, luego retírelo:
Los chorros pulverizados de combustible son peligrosos. El combustible puede quemar la piel y los ojos, causando intoxicaciones al ser ingerido. Los chorros pulverizados de combustible ocurren cuando existe presión en el tanque del llenador de combustible y se retira el tapón rápidamente.

Antes de llenar con gasolina, se debe parar el motor y se deben mantener alejadas de la boca del llenador de combustible las chispas o llamas:
Los vapores de combustible son peligrosos. Se pueden encender mediante chispas o llamas causándole quemaduras y heridas graves. Además, el uso de una tapón del llenador de combustible incorrecta o no usar una tapón del llenador de combustible puede resultar en pérdidas de combustible, lo cual puede resultar en quemaduras graves o muerte en caso de un accidente.

ADVERTENCIA

No continúe llenando de combustible después que la tobera de la bomba de combustible se cierra automáticamente:
Continuar agregando combustible después que la tobera de la bomba de combustible se cerró automáticamente es peligroso porque se podrían ocasionar derrames o pérdidas de combustible al llenar de más el tanque de combustible. Los derrames o pérdidas de combustible pueden dañar el vehículo y si el combustible se encendiera podría producir un incendio y explosión resultando en heridas graves o la muerte.

PRECAUCION

Sólo se debe usar un tapón del llenador de combustible genuino Mazda o uno equivalente que esté disponible en un técnico experto, le recomendamos un técnico autorizado Mazda. El uso de un tapón diferente puede resultar en un malfuncionamiento del sistema de combustible y de control de emisiones.

Combustible y emisiones

▼ Tapa del llenador de combustible

Cuando oprima el extremo de la tapa del llenador de combustible con las puertas sin seguro, la tapa del llenador de combustible se levantará.

La tapa del llenador de combustible funciona en conjunto con el mecanismo de apertura/cierre de puerta.

Asegúrese de cerrar ambas puertas al alejarse del vehículo.

Consulte la sección Cerraduras de las puertas en la página 3-12.

Para cerrar, oprima la tapa del llenador de combustible hasta que escuche un clic.

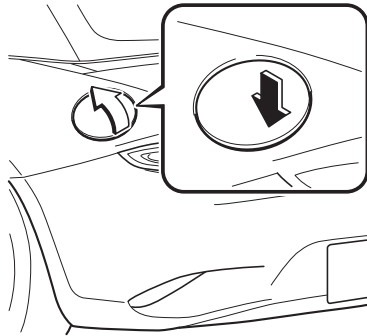

NOTA

Cierre las puertas después de cerrar la tapa del llenador de combustible. Si la tapa del llenador de combustible está cerrada después de cerrar todas las puertas con seguro, no se podrá cerrar con seguro la tapa del llenador de combustible.

▼ Tapón del llenador de combustible

Para quitar el tapón del llenador de combustible, gírela hacia la izquierda. Coloque el tapón retirado del lado interior de la tapa de combustible.

Para cerrar el tapón del llenador de combustible, gírelo hacia la derecha hasta que escuche un clic.

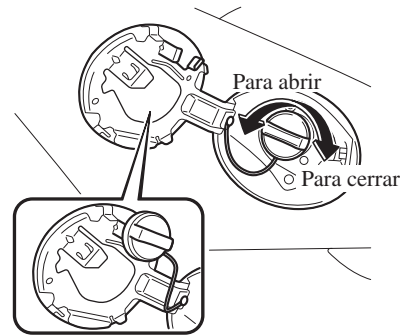

Volante

Volante

ADVERTENCIA

Nunca se debe ajustar el volante mientras el vehículo está en movimiento:

Ajustar el volante mientras el vehículo está en movimiento es peligroso. Puede provocar que el conductor mueva el volante abruptamente hacia la derecha o izquierda. Esto puede causar la pérdida del control del vehículo o un accidente.

▼ Ajuste del volante

Para cambiar el ángulo del volante;

1. Pare el vehículo, y luego tire hacia abajo la palanca de liberación de la columna del volante.

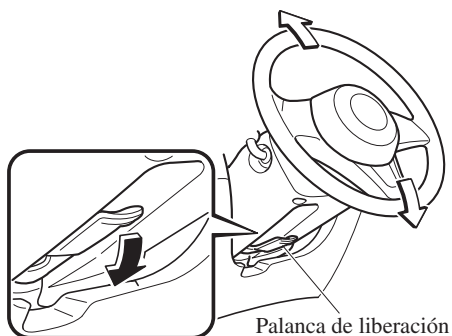

2. Incline el volante a las posiciones deseadas, luego empuje la palanca hacia arriba para trabar la columna.
3. Antes de conducir, intente empujar el volante hacia arriba y abajo para asegurarse que está bloqueado.

Espejos

Después de conducir, ajuste los espejos interiores y exteriores.

▼ Espejos exteriores**! ADVERTENCIA**

Se debe asegurar de ver por sobre su hombro antes de cambiar de senda: Cambiar de senda sin tener en cuenta la distancia real del vehículo en un espejo convexo es peligroso. Podría sufrir un accidente serio. Lo que usted ve en el espejo convexo estará más cerca de lo que parece.

NOTA**(Espejo granangular del conductor *)**

- El espejo granangular tiene dos curvaturas en su superficie separadas por una línea divisoria en una zona interior y otra exterior. La zona interior es un espejo estándar convexo mientras que la zona exterior permite un rango mayor de visibilidad de un mismo vistazo. La combinación permite tener mayor seguridad al realizar cambios de carriles.

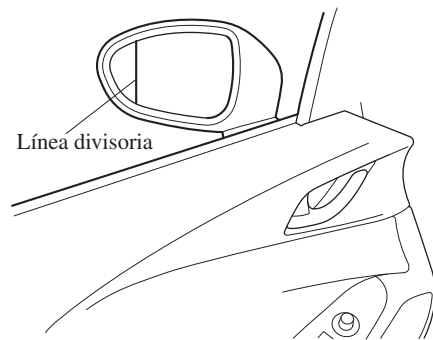

- Las distancias percibidas a los objetos en las zonas exterior e interior del espejo granangular es diferente. Los objetos que aparecen en la zona exterior están más lejos de lo que están en la zona interior.

*Algunos modelos. **3-33**

Antes de conducir

Espejos

Ajuste del espejo eléctrico

El encendido se debe cambiar a la posición ACC o ON.

Para ajustar:

1. Gire el interruptor de espejo hacia la izquierda **L** o derecha **R** para elegir el espejo lateral izquierdo o derecho.
2. Oprima el interruptor de espejo en la dirección deseada.

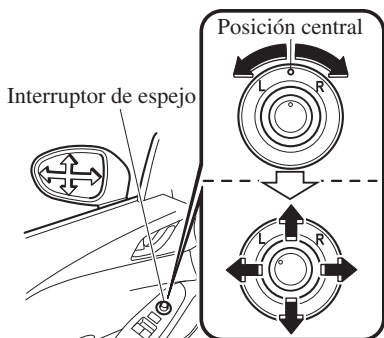

Después de ajustar el espejo, bloquee el control girando el interruptor a la posición central.

Espejo plegable

! ADVERTENCIA

Siempre se deben volver los espejos a su posición normal antes de conducir. Conducir con los espejos exteriores plegados es peligroso. De esa manera no podrá ver hacia atrás y puede sufrir un accidente serio.

Pliegue manualmente el espejo exterior plegable hacia atrás hasta que quede a nivel con el vehículo.

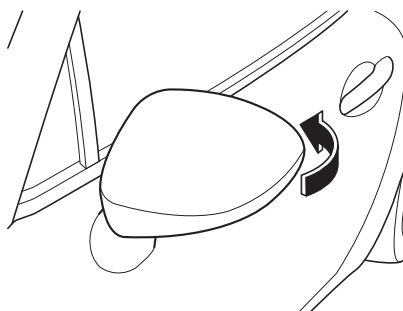

▼ Espejo interior

! ADVERTENCIA

No amontone carga u objetos más arriba del respaldo de los asientos: Amontonar cargas por encima del respaldo de los asientos es peligroso. Pueden obstaculizar la visión por medio del espejo, y hacer que choque otro vehículo cuando se cambia de senda.

Ajuste del espejo interior

Antes de conducir, ajuste el espejo interior para ver en el centro de la luneta trasera.

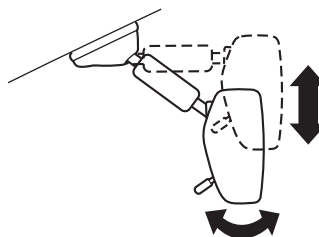

NOTA

Para el espejo para día/noche manual, realice el ajuste con la palanca para día/noche en la posición día.

Reduciendo el reflejo de los faros

Espejo para día/noche manual

Tire de la palanca para día/noche hacia adelante para conducir de día. Tire de la palanca hacia atrás para reducir el reflejo de los faros de los vehículos que se encuentran atrás.

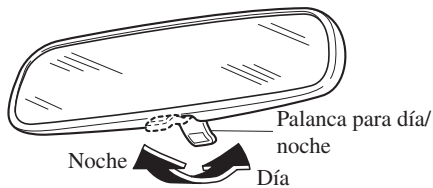

Espejo con atenuación automática

El espejo con atenuación automática reduce automáticamente el reflejo de los faros de los vehículos que vienen detrás cuando el encendido se encuentra en ON.

Oprima el botón ON/OFF ϕ para cancelar la función de atenuación automática. El indicador se apagará.

Para reactivar la función de atenuación automática, oprima el botón ON/OFF ϕ . El indicador se encenderá.

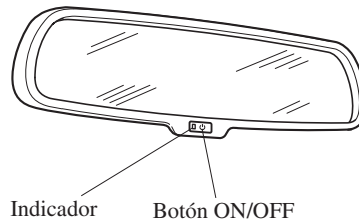

NOTA

No use un limpiador de vidrios ni suspenda objetos en o alrededor del sensor de luces. De lo contrario, la sensibilidad del sensor de luces se verá afectada y no podría funcionar normalmente.

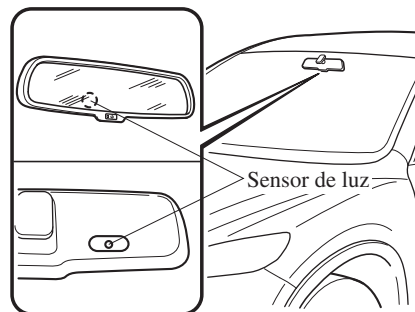

La función de atenuación automática se cancela cuando el encendido se encuentra en ON y la palanca selectora de cambios en la posición de marcha atrás (R).

Elevalunas

Elevalunas eléctricos

El encendido debe estar en ON para hacer funcionar los elevalunas eléctricos.

ADVERTENCIA

Se debe asegurar que nada quedará atrapado antes de comenzar a cerrar la ventanilla:

Es peligroso cerrar las ventanillas eléctricas. La mano, la cabeza o incluso el cuello de una persona pueden quedar atrapados por la ventanilla y causarle heridas serias o incluso la muerte. Esta advertencia se realiza especialmente para los niños.

Nunca deje que los niños jueguen con los interruptores de elevalunas eléctricos:

Los interruptores de elevalunas eléctricos que no hayan sido bloqueados con el interruptor de bloqueo de elevalunas eléctricos podría permitir que los niños usen los elevalunas eléctricos por descuido lo cual podría resultar en heridas graves si las manos, la cabeza o el cuello de un niño quedara atrapado por la ventanilla.

PRECAUCION

Para evitar que se funda el fusible y que el sistema de los elevalunas eléctricos se dañe, no se deben abrir o cerrar ambas ventanillas a la misma vez.

NOTA

Un elevalunas eléctrico podría no abrirse/cerrarse si continúa manteniendo oprimido el interruptor después de cerrar o abrir el elevalunas eléctrico. Si el elevalunas eléctrico no se abre/cierra, espere un momento y luego vuelva a hacer funcionar el interruptor.

▼ Funcionamiento del elevalunas eléctrico

NOTA

- La ventanilla del acompañante se puede controlar con su interruptor de puerta cuando el interruptor de bloqueo de elevalunas eléctrico en la puerta del conductor está en la posición de desbloqueo (página 3-38).
- La ventanilla del acompañante se puede controlar usando los interruptores de control principal en la puerta del conductor.

Interruptores de control principal

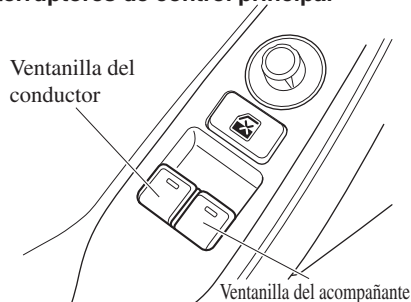

Apertura/cierre normal

Para abrir la ventanilla a la posición deseada, presione suavemente hacia abajo el interruptor.

Para cerrar la ventanilla a la posición deseada, levante suavemente el interruptor.

Interruptores de control principal

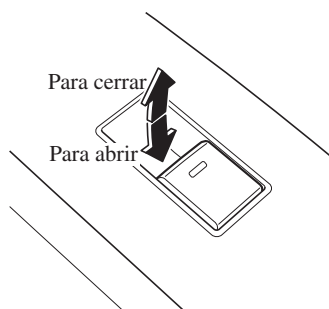
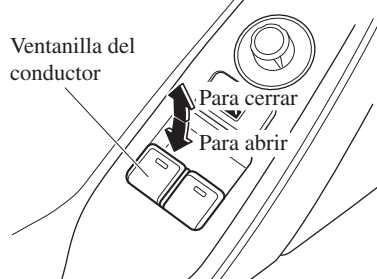

Apertura automática

Para abrir completa y automáticamente la ventanilla, empuje el interruptor completamente hacia abajo.

Para parar la ventanilla por la mitad, levante o presione el interruptor en la dirección opuesta y luego suéltelo.

NOTA

El elevallunas eléctrico no se puede cerrar completamente mientras la puerta está abierta.

Procedimiento de inicialización del sistema de los elevallunas eléctricos

Si se desconecta la batería durante el mantenimiento del vehículo, o por cualquier otra razón como que un interruptor continuó funcionando después de abrir/cerrar la ventanilla, la ventanilla no se abrirá completa y automáticamente. Se puede reiniciar la función automática usando los interruptores de control principales o los de cada puerta. El procedimiento de reposición de la función de elevallunas eléctrico automático se puede realizar en ambos interruptores de puertas. La función de elevallunas automático sólo continuará funcionando en el elevallunas que haya sido respuesto.

1. Cierre las puertas y el techo descapotable.
2. Cambie el encendido a ON.
3. Asegúrese que no se oprime el interruptor de bloqueo del elevallunas eléctrico ubicado en la puerta del conductor.
4. Presione el interruptor y abra completamente la ventanilla.
5. Levante el interruptor para cerrar completamente la ventanilla y continúe sosteniendo el interruptor durante aproximadamente 2 segundos después de cerrar completamente la ventanilla.
6. Repita los Pasos 4-5 para el elevallunas eléctrico del acompañante mientras se encuentra sentado en el asiento del acompañante.
7. Asegúrese que los elevallunas eléctricos funcionan correctamente usando los interruptores de puerta.

Después de reinicializar el sistema, la ventanilla del acompañante podrá abrir automáticamente usando los interruptores de control principal.

Elevalunas

Si el funcionamiento de la ventanilla eléctrica automática no funciona normalmente mientras las puertas o el techo descapotable está abierto/cerrado, repóngalo usando los procedimientos anteriores.

Funcionamiento de los elevalunas eléctricos con el motor apagado

El elevalunas eléctrico puede ser usada durante aproximadamente 40 segundos después que se cambia el encendido de ON o desconectado con ambas puertas cerradas. Si se abre una de las puertas, el elevalunas eléctrico dejará de funcionar.

NOTA

Para el usar el elevalunas eléctrico con el motor apagado, el interruptor debe ser levantado firmemente mientras se cierra la ventanilla debido a que la función de cierre automático no funcionará.

▼ Interruptor de bloqueo del elevalunas eléctrico

Esta función impide que se pueda usar el elevalunas eléctrico del acompañante. Mantenga este interruptor en la posición de bloqueo mientras los niños se encuentran en el vehículo.

Posición de bloqueo (con oprimir el botón):

Sólo se puede usar el elevalunas eléctrico del conductor.

Posición de desbloqueo (sin oprimir el botón):

Se pueden usar ambas elevalunas eléctricas de cada puertas.

(Con interruptor de cerradura de puerta)

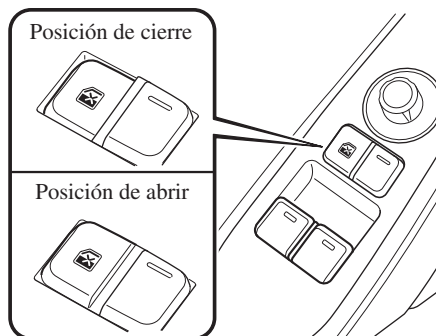

(Sin interruptor de cerradura de puerta)

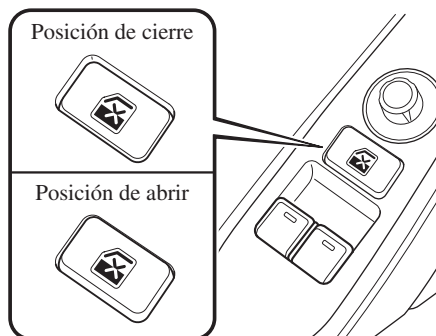

NOTA

Cuando el interruptor de bloqueo del elevalunas eléctrico se encuentra en la posición de bloqueo, la luz en el interruptor de elevalunas eléctrico del acompañante se apaga. La luz podría resultar difícil de ver dependiendo de la luz alrededor.

Techo descapotable (Capota)

Techo descapotable (Capota)

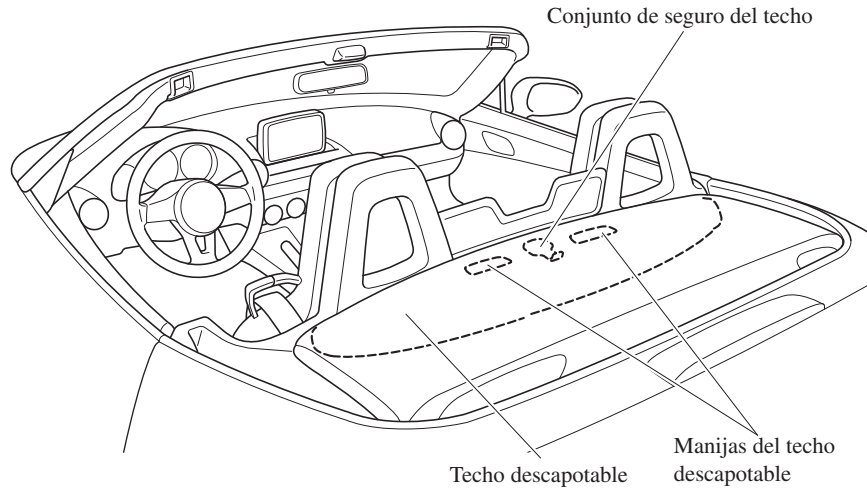

▼ Precauciones para el techo descapotable

⚠ ADVERTENCIA

Siéntese en el asiento con el cinturón de seguridad abrochado correctamente cuando el vehículo esté en movimiento:

Viajar parado en un vehículo, o sentado en el área de almacenamiento del techo descapotable o la consola central cuando el vehículo está en movimiento es una manera peligrosa de viajar. Durante una maniobra repentina o un choque puede resultar herido de gravedad o incluso morir.

Mantenga siempre sus manos y dedos alejados de estos mecanismos al desmontar el techo descapotable:

Es peligroso colocar sus manos o dedos próximos a los mecanismos de cierre. Podría atraparse sus manos o dedos con el mecanismo y sufrir heridas graves.

Antes de conducir

Techo descapotable (Capota)

PRECAUCION

- Retire las hojas u otros materiales que se puedan acumular en y alrededor del techo descapotable. Si las hojas o cualquier otro material bloquea el filtro de drenaje, podría entrar agua dentro del vehículo. Limpie el filtro de drenaje al menos una vez al año. Consulte la sección Mantenimiento del techo descapotable en la página 6-63.
- Antes de abrir el techo descapotable, asegúrese que el interruptor del desempañador de luneta trasera está desconectado. De lo contrario el calor generado por el desempañador podría dañar el techo descapotable y el material interno.
- Antes de bajar o de subir el techo descapotable, se debe parar el vehículo en un lugar seguro donde no haya tráfico y estacionar sobre una superficie plana.
- Verifique que no haya objetos encima del techo descapotable o próximo la ventanilla trasera cuando se levanta o se baja el techo descapotable. Incluso los objetos más pequeños pueden dañarla e impedir el funcionamiento de la capota.
- No pase el vehículo por un lavadero automático porque se puede dañar el techo descapotable.
- No levante o baje el techo descapotable cuando la temperatura sea menos de 5 °C porque se puede dañar la lona del techo descapotable.
- No baje el techo descapotable cuando está mojada. Si el techo descapotable se puede deteriorar y llenarse de moho si se lo deja secar doblado.
- Bajar el techo descapotable cuando está mojada puede hacer que el agua caiga en el compartimiento de pasajeros.
- No levante o baje el techo descapotable con viento fuerte pues se podría dañar el techo descapotable o provocar un accidente inesperado.

Techo descapotable (Capota)

NOTA

- Los elevalunas eléctricos se bajan automáticamente cuando el techo descapotable se abre/cierra. Sin embargo, esta es una función para mejorar la funcionalidad, y no significa que haya un problema. Si la batería del vehículo está desconectada para el mantenimiento del vehículo u otras razones, los elevalunas eléctricos no se bajarán automáticamente. Si los elevalunas eléctricos no se bajan, se repondrá el mecanismo de apertura/cierre automático para las ventanillas.
Consulte la sección Funcionamiento del elevalunas eléctrico en la página 3-36.
- El bloqueador de viento reduce la cantidad de viento que entra en la cabina desde atrás cuando conduce con el techo descapotable abierta.
Consulte la sección Bloqueador de viento en la página 5-135.
- Cuando baje el techo descapotable, asegúrese que los objetos dentro del vehículo no salen volando por causa del viento.
- Asegure todos los objetos que se encuentren sueltos cuando conduce con el techo descapotable baja.
- Para evitar robos o vandalismos en el vehículo y para que el compartimiento de pasajeros no se moje en caso de lluvia, levante el techo descapotable y cierre todas las puertas con llave antes de dejar el vehículo.
- La capota está fabricada de material de alta calidad y si no se mantiene correctamente, el material se podría endurecer, mancharse o tener un brillo desparejo.

Techo descapotable (Capota)

▼ Para bajar el techo descapotable

PRECAUCION

No se sienta sobre el techo descapotable plegado. De lo contrario, el techo descapotable se podría dañar o se podría caer y sufrir heridas.

1. Verifique que se ha aplicado el freno de mano.
2. Si el motor está funcionando, apáguelo.
3. Asegúrese que no haya objetos ubicados en el área donde se va a retraer el techo descapotable.
4. Oprimiendo hacia delante el botón de liberación, tire hacia atrás del seguro superior para abrir.

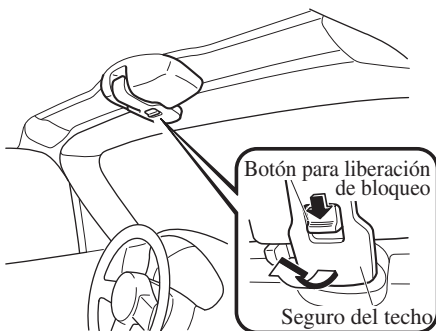

5. Retire el cerradero del anclaje.

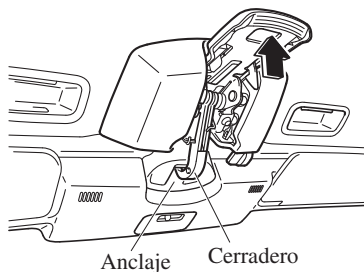

NOTA

Si los elevalunas eléctricos no bajan automáticamente, abra completamente las ventanillas o las puertas.

6. Parándose afuera del vehículo, sostenga el techo descapotable a lo largo del borde delantero y tire de él hacia la parte trasera del vehículo.

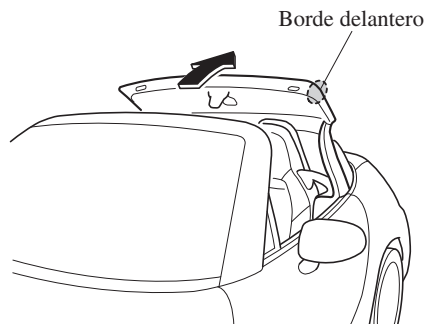

NOTA

Para bajar el techo descapotable dentro del vehículo, use las manijas del techo descapotable.

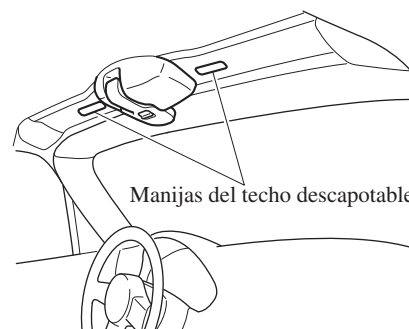

Techo descapotable (Capota)

7. Mueva el techo descapotable hacia atrás y pliéguelo mientras oprime el vidrio trasero ligeramente con su mano.

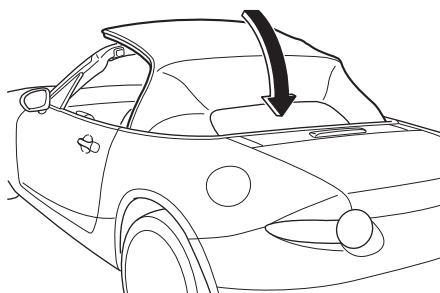

8. Presionando el extremo trasero del techo descapotable, presione el extremo delantero hasta que escuchar un sonido de bloqueo. Sacuda ligeramente el techo descapotable retraído para asegurarse que está trabado.

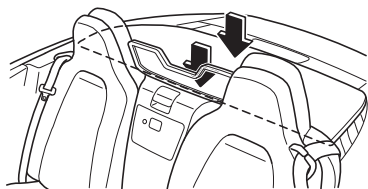

▼ Para levantar el techo descapotable

1. Verifique que se ha aplicado el freno de mano.
2. Si el motor está funcionando, apáguelo.
3. Tire de la palanca para abrir hacia arriba de manera de liberar desenganchar el seguro.

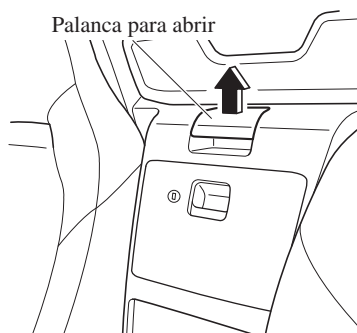

4. Parándose afuera del vehículo, sostenga el techo descapotable a lo largo del borde delantero y tire de él hacia la parte delantera del vehículo.

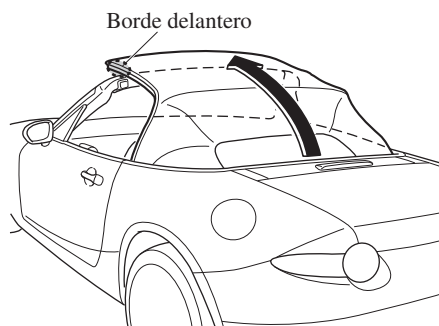

Antes de conducir

Techo descapotable (Capota)

NOTA

- Si los elevallunas eléctricos no bajan automáticamente, abra completamente las ventanillas o las puertas.
- Para levantar el techo descapotable dentro del vehículo, use las manijas del techo descapotable.

Manijas del techo descapotable

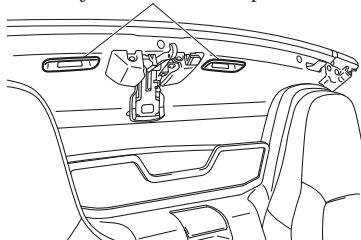

5. Sentándose en un asiento, tome las manijas del techo descapotable, y oprima el techo descapotable contra el parabrisas. Asegúrese que el cerradero se engancha con el anclaje, mueva el seguro superior lentamente, y luego empuje el seguro superior hacia arriba hasta que escuche un sonido de bloqueo.

Manijas del techo descapotable

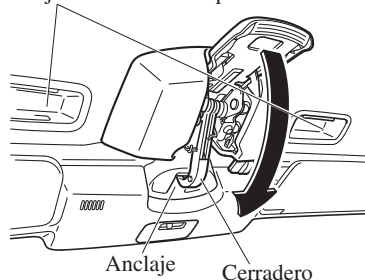

! PRECAUCION

- Si conduce con el techo descapotable no completamente asegurada está podría resultar dañada. Si el indicador rojo está visible en el botón para liberación de bloqueo, el techo descapotable no está bien cerrada. Después de cerrar el techo descapotable, verifique que no se vea el indicador rojo.

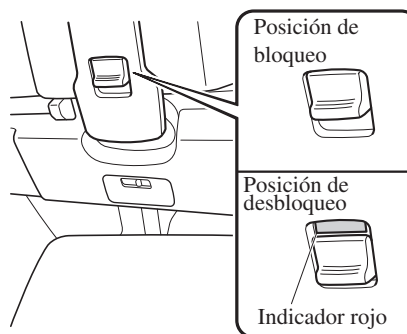

- No salpique agua directamente cerca de la costura de la ventanilla y el techo descapotable al lavar con agua la suciedad de la capota. De lo contrario, el agua podría entrar en el vehículo. Consulte la sección Mantenimiento del techo descapotable en la página 6-63.

Techo descapotable (Capota)

NOTA

- El techo descapotable puede encoger si se deja retraído por un largo período. Por lo tanto, si la capota encogió, podría ser difícil enganchar el cerradero del seguro del techo en el anclaje.
- Se debe asegurar de que el techo descapotable está asegurada tirando de ella. Si hace ruido luego de asegurarla con el seguro del techo, hágala inspeccionar en un técnico experto, le recomendamos un técnico autorizado Mazda.

Antes de conducir

Techo descapotable (Fastback retráctil)

Techo descapotable (Fastback retráctil)

El fastback retráctil se abre/cierra eléctricamente usando los interruptores en el vehículo. Al abrir/cerrar el techo y el vidrio funcionan juntos. El techo delantero se almacena en el área de almacenamiento debajo del techo trasero.

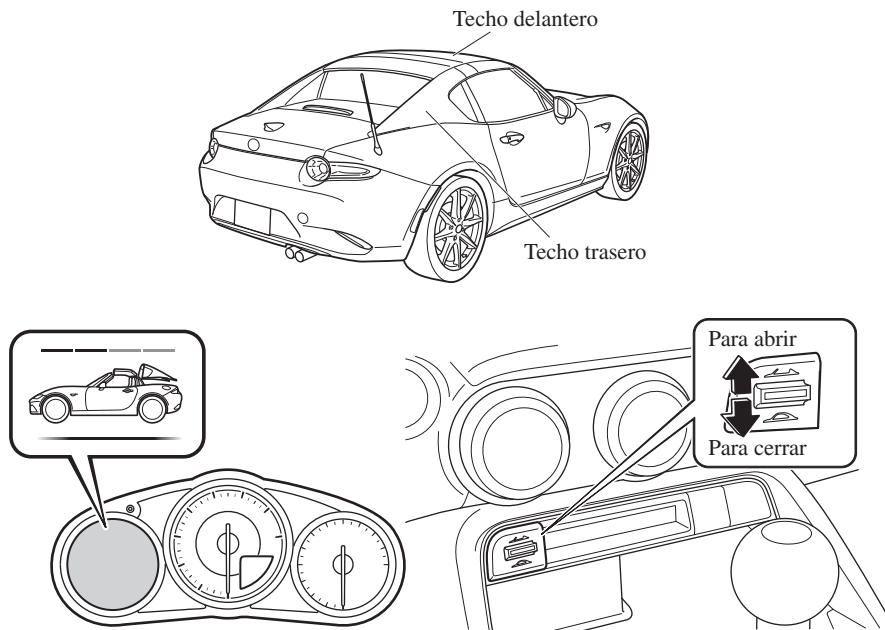

Techo descapotable (Fastback retráctil)

▼ Precauciones de fastback retráctil

ADVERTENCIA

Siempre confirme que no haya gente alrededor del vehículo antes de trabajar con el techo:

Si el techo funcionara inesperadamente, podría resultar en un accidente y heridas graves debidas a que alguien se atrape con el mecanismo.

Siéntese en el asiento con el cinturón de seguridad abrochado correctamente cuando el vehículo esté en movimiento:

Viajar parado en un vehículo, o sentado en el techo trasero o la consola central cuando el vehículo está en movimiento es una manera peligrosa de viajar. Durante una maniobra repentina o un choque puede resultar herido de gravedad o incluso morir.

Mantenga siempre sus manos y dedos alejadas de estos mecanismos al desmontar el techo:

Es peligroso colocar sus manos o dedos próximos a los mecanismos de cierre. Podría atraparse sus manos o dedos con el mecanismo y sufrir heridas graves.

Antes de conducir

Techo descapotable (Fastback retráctil)

PRECAUCION

- Al entrar o salir del vehículo con el techo abierto, tenga cuidado de no golpear su cabeza o cuerpo contra la esquina del vidrio del parabrisas. Podría provocarle una herida.
- No conduzca con el techo parcialmente abierto; podría dañar el techo o causar un accidente inesperado.
- No deje que los niños jueguen con el interruptor de fastback retráctil.
- No coloque objetos ni carga alrededor del techo trasero, vidrio trasero o el área de almacenamiento del techo delantero. Incluso los objetos más pequeños pueden dañarla e impedir el funcionamiento de la capota.
- Quite las hojas acumuladas en y alrededor del techo. Si no quita las hojas, podrían bloquear las salidas de drenaje de agua.
- Antes de abrir el techo, asegúrese que el interruptor del desempañador de luneta trasera (desempañador) está apagado. De lo contrario el calor generado desde el desempañador puede dañar el techo y el material interno.
- Al abrir/cerrar el techo, verifique que no haya ninguna obstrucción encima del techo (aproximadamente 1,6 m del suelo) de manera de no dañar el techo ni obstruirlo.
- Al abrir/cerrar el techo, no coloque ninguna carga en el techo delantero ni el techo trasero. El mecanismo de apertura/cierre del techo puede estar dañado.
- No salpique agua directamente cerca de la costura de la ventanilla ni el techo al lavar con agua la suciedad del techo. De lo contrario, el agua podría entrar en la cabina. Consulte la sección Mantenimiento del fastback retráctil en la página 6-65.
- Abra/cierre el techo con el vehículo estacionado en una superficie nivelada y firme en un lugar seguro donde no obstruya el tránsito. Si se abre/cierra el techo en una subida o bache, el mecanismo de apertura/cierre del techo se podría dañar.
- No pase el vehículo por un lavadero automático porque se puede dañar el techo.
- No abra ni cierre enérgicamente el techo cuando la temperatura ambiente es baja y el techo o el área alrededor está congelada de lo contrario se podría dañar el techo.
- Abrir el techo cuando está mojado puede hacer que el agua caiga en el compartimiento de pasajeros.
- No abra ni cierre el techo cuando haya viento fuerte pues se podría dañar el techo.

Techo descapotable (Fastback retráctil)

NOTA

- Cuando abra el techo, asegúrese que los objetos dentro del vehículo no salen volando por causa del viento.
- Asegure todos los objetos que se encuentren sueltos cuando conduce con el techo bajo.
- Para evitar robos o vandalismos en el vehículo y para que el compartimiento de pasajeros no se moje en caso de lluvia, cierre el techo y cierre todas las puertas con llave antes de dejar el vehículo.
- Los elevalunas eléctricos se bajan automáticamente junto con la apertura/cierre del techo. Esta es una función para mejorar la operabilidad, y no indica que haya un problema.
Si la batería del vehículo está desconectada para el mantenimiento del vehículo u otras razones, los elevalunas eléctricos no se bajarán automáticamente. Si los elevalunas eléctricos no se bajan, reinicie la función de apertura/cierre automático de elevalunas eléctricos.
Consulte la sección Funcionamiento del elevalunas eléctrico en la página 3-36.
- El bloqueador de viento reduce la cantidad de viento que entra en la cabina desde atrás cuando conduce con el techo abierto.
Consulte la sección Bloqueador de viento en la página 5-135.

Antes de conducir

Techo descapotable (Fastback retráctil)

▼ Indicación de funcionamiento

Indicador de funcionamiento

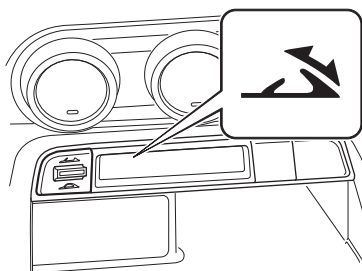

Cuando se enciende

Esto indica que el techo está sólo parcialmente abierto.

Cuando destella

Esto indica que el techo está siendo abierto/cerrado. (Durante el funcionamiento del interruptor)

Cuando no está encendido

Esto indica que el techo está completamente abierto/cerrado.

NOTA
Si el indicador de funcionamiento destella rápidamente, puede haber un malfuncionamiento del sistema. Consulte a un técnico autorizado Mazda.

Techo descapotable (Fastback retráctil)

Exhibición de funcionamiento de techo

El estado de funcionamiento del techo se indica en la exhibición multinformación.
El siguiente cuadro muestra ejemplos de la exhibición cuando se abre el techo:

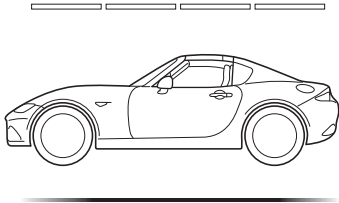
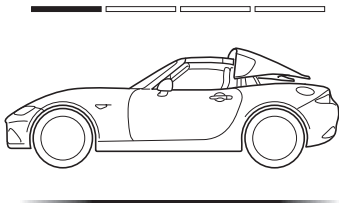
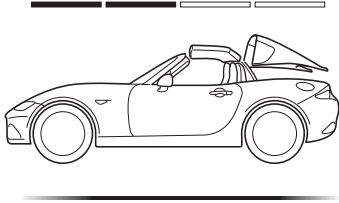
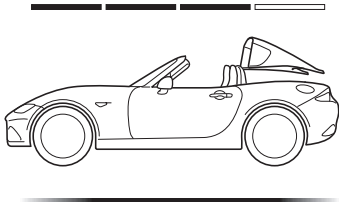
Funcionamiento	Estado del techo	Indicación
Antes de usar	Techo cerrado	
Durante el funcionamiento	Techo trasero abierto	
	Techo trasero abierto Techo delantero abierto	
	Techo trasero abierto Techo delantero guardado	

Antes de conducir

Techo descapotable (Fastback retráctil)

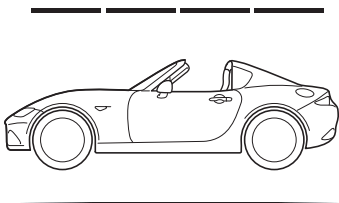
Funcionamiento	Estado del techo	Indicación
Funcionamiento completo	Techo trasero cerrado	

▼ Condiciones de funcionamiento

Si se han cumplido las siguientes condiciones, el techo se puede abrir/cerrar.

- El encendido está en la posición ON.
- La palanca selectora/de cambios se encuentra en una posición diferente de R (marcha atrás).
- La velocidad del vehículo es 10 km/h o menos.
- La tapa del maletero está cerrada.

PRECAUCION

Si la velocidad del vehículo excede los 10 km/h durante el funcionamiento de apertura/cierre, la operación de apertura/cierre del techo se detendrá a medio camino. Si el techo se detiene a medio camino, se podría ver afectada la visibilidad trasera o se podría dañar el techo lo cual podría resultar en un accidente. Use el interruptor otra vez con el vehículo parado, dependiendo de las condiciones del tránsito y del camino, para completar la operación de apertura/cierre del techo.

NOTA

Si el techo no se puede cerrar incluso después de cumplir con las condiciones de funcionamiento, hágalo revisar por un técnico autorizado Mazda. El techo se puede cerrar manualmente en caso de emergencia. Consulte la sección Cuando no se puede cerrar el techo en la página 7-66.

Techo descapotable (Fastback retráctil)

▼ Abriendo el techo

1. Estacione el vehículo en una superficie dura, plana fuera del camino y levante firmemente el freno de mano.
2. En un vehículo con transmisión automática coloque la palanca selectora en la posición de estacionamiento (P), en uno con transmisión manual coloque la palanca de cambios en punto muerto.
3. Aplique el freno de mano mientras pisa el pedal de freno.
4. Arranque el motor.

NOTA

No abra/cierre el techo con el motor apagado. De lo contrario se podría descargar la batería del vehículo.

5. Continúe oprimiendo el interruptor de fastback retráctil en la dirección de apertura hasta que el techo esté completamente abierto.

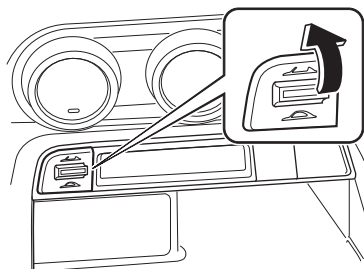

NOTA

- Si se oprime el interruptor de fastback retráctil en la dirección de apertura, sonará un bip de advertencia.
- Si las ventanillas están cerradas, las ventanillas se abrirán parcial y automáticamente cuando se abra el techo trasero. Después de abrir el techo trasero y oprimir continuamente el interruptor de fastback retráctil en la dirección de apertura, los elevalunas eléctricos se cierran completamente. Una vez que retira su mano del interruptor, los elevalunas eléctricos no se cierran incluso si se vuelven a operar. Si sucede eso, cierre completamente los elevalunas eléctricos usando el interruptor de elevalunas eléctricos.
- El techo se mantiene abriendo y el indicador de funcionamiento destella mientras se mantiene oprimiendo el interruptor de fastback retráctil en la dirección de apertura.
- Si se deja de oprimir el interruptor mientras se está abriendo el techo, el techo dejará de abrirse. Si se oprime nuevamente el interruptor en la dirección de apertura, se continúa abriendo el techo.
- Cuando se termina la operación, se escuchará un sonido bip y el indicador de funcionamiento se apaga.
- Cuando el techo está abierto por la mitad, el techo delantero continuará abriéndose después de que el techo trasero se haya abierto completamente.

Techo descapotable (Fastback retráctil)

▼ Cerrando el techo

1. Estacione el vehículo en una superficie dura, plana fuera del camino y levante firmemente el freno de mano.
2. En un vehículo con transmisión automática coloque la palanca selectora en la posición de estacionamiento (P), en uno con transmisión manual coloque la palanca de cambios en punto muerto.
3. Aplique el freno de mano mientras pisa el pedal de freno.
4. Arranque el motor.

NOTA

No abra/cierre el techo con el motor apagado. De lo contrario se podría descargar la batería del vehículo.

5. Deslice ligeramente los asientos hacia atrás si están en la posición de más hacia delante.
6. Continúe oprimiendo el interruptor de fastback retráctil en la dirección de cierre hasta que el techo trasero esté completamente cerrado.

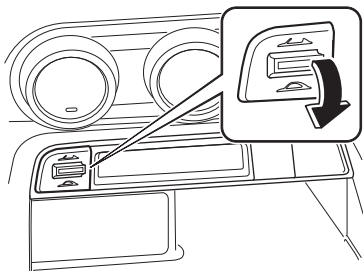

NOTA

- Si se oprime el interruptor de fastback retráctil en la dirección de cierre, sonará un bip de advertencia.
- Si las ventanillas están cerradas, las ventanillas se abrirán parcial y automáticamente cuando se abra el techo trasero. Después de cerrar el techo trasero y oprimir continuamente el interruptor de fastback retráctil en la dirección de cierre, los elevalunas eléctricos se cierran completamente. Una vez que retira su mano del interruptor, los elevalunas eléctricos no se cierran incluso si se vuelven a operar. Si sucede eso, cierre completamente los elevalunas eléctricos usando el interruptor de elevalunas eléctricos.
- El techo se mantiene cerrando y el indicador de funcionamiento destella mientras se mantiene oprimiendo el interruptor de fastback retráctil en la dirección de cierre.
- Si se deja de oprimir el interruptor mientras se está cerrando el techo, el techo dejará de cerrarse. Si se oprime nuevamente el interruptor en la dirección de cierre, se continúa cerrando el techo.
- Cuando se termina la operación, se escuchará un sonido bip y el indicador de funcionamiento se apaga.

Modificaciones y equipos adicionales

Mazda no puede garantizar el funcionamiento de los sistemas antirrobo y de inmovilizador si el sistema ha sido modificado o si se ha instalado algún equipo adicional.

⚠ PRECAUCION

Para no dañar el vehículo, no modifique el sistema o instale equipos adicionales a los sistemas antirrobo y de inmovilizador o el vehículo.

Sistema inmovilizador

El sistema inmovilizador permite arrancar el motor solo con una llave que el sistema reconoce.

Si alguien intenta arrancar el motor con una llave no válida, el motor no arrancará, y por lo tanto ayudará a que no le roben el vehículo.

Si tiene un problema con el sistema inmovilizador o la llave, consulte a un técnico autorizado Mazda.

⚠ PRECAUCION

- Los cambios o modificaciones no aprobados expresamente por la parte responsable para el cumplimiento pueden anular la autoridad del usuario para usar el aparato.
- Para no dañar la llave, siga las instrucciones no:
 - Deje caer la llave.
 - Moje la llave.
 - Exponga la llave a ningún tipo de campo magnético.
 - Exponga la llave a altas temperaturas en lugares como el tablero o el capó, bajo los rayos directos del sol.
- Si el motor no arranca con la llave correcta, y el indicador de seguridad se mantiene encendido o destellando, el sistema puede sufrir un malfuncionamiento. Consulte a un técnico autorizado Mazda.

Sistema de seguridad

NOTA

- Las llaves tienen un código electrónico único. Por esta razón, y para su seguridad, para obtener un llave de reemplazo existe un tiempo de espera. Estas llaves sólo se pueden obtener en un técnico autorizado Mazda.
- Siempre tenga a mano una llave de reemplazo para usar en caso que pierda la llave original. Si pierde una de las llaves, consulte a un técnico autorizado Mazda tan pronto como sea posible.
- Si pierde una llave, un técnico autorizado Mazda cambiará el código electrónico de las llaves restantes y del sistema inmovilizador. Lleve todas las llaves restantes a un técnico autorizado Mazda para reponerlas. De esta manera no se podrá arrancar su vehículo si no es con una llave que tenga el código nuevo.

▼ Funcionamiento

NOTA

- El motor podría no arrancar y el indicador de seguridad podría encenderse o destellar si se coloca la llave en un lugar donde es difícil para el sistema detectar la señal, como en el panel de instrumentos. Mueva la llave hacia otro lugar dentro del rango de señal, cambie el encendido a la posición de desconectado y vuelva a arrancar el motor.
- Las señales de una emisora de TV o radio, o de un transmisor o teléfono móvil pueden interferir con el sistema inmovilizador. Si estuviera usando la llave apropiada y el motor de su vehículo no arrancara, compruebe el indicador de seguridad.

Armado

El sistema se arma cuando el encendido se cambia de ON a desconectado. El indicador de seguridad en el grupo de instrumentos destella cada 2 segundos hasta que se desarma el sistema.



Desarmado

El sistema se desarma cuando se cambia el encendido a ON usando la llave programada correcta. El indicador de seguridad se ilumina durante aproximadamente 3 segundos y luego se apaga. Si el motor no arranca con la llave correcta, y el indicador de seguridad se mantiene encendido o destellando, intente lo siguiente:

Asegúrese que la llave se encuentra dentro del rango de funcionamiento para la transmisión de señal. Desconecte el encendido, y luego vuelva a arrancar el motor. Si el motor no arranca después de 3 pruebas o más, consulte a un técnico autorizado Mazda.

NOTA

- Si el indicador de seguridad comienza a destellar continuamente mientras conduce, no apague el motor. Continúe conduciendo hasta un técnico autorizado Mazda y hágalo revisar. Si apaga el motor mientras el indicador está destellando, no podrá volverlo a arrancar.
- Debido a que los códigos electrónicos son repuestos al reparar el sistema inmovilizador, se necesitarán las llaves. Asegúrese de llevar todas las llaves a un técnico autorizado Mazda de manera que las pueda programar.

Sistema antirrobo*

Si el sistema antirrobo detecta una entrada inapropiada en el vehículo o el sensor de intrusiones detecta movimiento en el vehículo que puede resultar en el robo del vehículo (con sensor de intrusiones) o sus contenidos, la alarma alerta haciendo sonar la sirena/bocina y destellar las luces de aviso de peligro.

El sistema no funcionará a menos que haya sido armado correctamente. Por lo tanto cuando deje su vehículo, siga el procedimiento de armado correcto.

Sensor de intrusión*

El sensor de intrusiones usa ondas ultrasónicas para detectar movimientos dentro del vehículo y para alertar de la intrusión en el vehículo.

El sensor de intrusiones detecta ciertos tipos de movimientos dentro del vehículo, sin embargo, también podría responder a fenómenos exteriores al vehículo como vibraciones, ruidos fuertes, viento y corrientes de aire.

Sistema de seguridad

! PRECAUCION

Para que el sensor de intrusiones funcione correctamente, asegúrese de lo siguiente:

- No cuelgue vestimenta ni objetos de un reposacabezas.
- Vuelva los parasoles a sus posiciones originales.
- No tape el sensor de intrusiones cubriéndolo o colocándole objetos encima.
- No permita que el sensor de intrusiones se ensucie ni lo limpie con líquidos.
- No golpee ni provoque un impacto en el sensor de intrusiones o en el bisel del sensor de intrusiones.
- No instale asientos que no sean productos genuinos de Mazda.
- Para no obstruir el sensor de intrusiones, no coloque objetos ni carga que sean más altos que los reposacabezas próximo al sensor de intrusiones.

Sensor de intrusión y bisel de sensor de intrusión

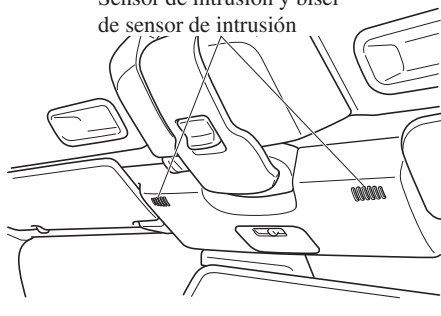

▼ Funcionamiento

Condiciones para el disparo de la sirena/bocina

La sirena/bocina suena intermitentemente y las luces de aviso de peligro destellan durante aproximadamente 30 segundos cuando el sistema se dispara en cualquiera de los siguientes casos:

- Abriendo una puerta con seguro interior.
- Al abrir a la fuerza una puerta, el capó o la tapa del maletero.
- Abriendo el capó usando el liberador del capó.
- Cambiando el encendido a ON sin usar el arranque a botón.
- **(Con sensor de intrusiones)**
Cuando el sensor de intrusión detecta un movimiento dentro del vehículo.

El sistema se volverá a disparar (hasta 10 veces) si persiste una de las siguientes condiciones.

- **(Con sensor de intrusiones)**
Desconectando el terminal de la batería (las luces de advertencia de peligro no destellan).

El sistema se disparará aproximadamente 10 veces.

NOTA

- Si la tapa del maletero no se abre mientras el sistema antirrobo está funcionando.
- Si la batería se descarga mientras el sistema antirrobo está armado, la bocina/sirena se activará y las luces de advertencia de peligro destellarán cuando se cargue o cambie la batería.

Sistema de seguridad

▼ Como conectar el sistema

1. Cierre bien las ventanillas y el techo descapotable.

NOTA

(Con sensor de intrusiones)

La función del sensor de intrusión se puede armar sólo cuando el techo descapotable está cerrado. Incluso con una ventanilla abierta, el sistema se puede armar, sin embargo, dejar las ventanillas parcialmente abiertas puede invitar a los ladrones, o el viento que sople hacia adentro del vehículo puede disparar la alarma. La función del sensor de intrusiones se puede cancelar. Consulte la sección Cancelando el sensor de intrusión (Con sensor de intrusiones) en la página 3-60.

2. Cambie el encendido a OFF.
3. Asegúrese que el capó, el techo descapotable, las puertas y la tapa del maletero estén cerradas.
4. Oprima el botón para cerrar en el transmisor o cierre la puerta del conductor desde afuera con la llave auxiliar. Las luces de advertencia destellarán una vez.

(Con función de entrada sin llave avanzada)

Oprima un interruptor de petición.

El indicador de seguridad en el panel de instrumentos destella durante 20 segundos.



5. Después de 20 segundos, el sistema estará completamente armado.

NOTA

- El sistema antirrobo también se puede armar activando la función de doble cierre automático con todas las puertas, la compuerta trasera y el capó cerrados. Consulte la sección Transmisor en la página 3-5.
- El sistema se desarmará si una de las siguientes operaciones tiene lugar en menos de aproximadamente 20 segundos después de oprimir el botón para cerrar:
 - Abriendo una puerta.
 - Abriendo una puerta.
 - Abriendo el capó.
 - Cambiando el encendido a ON.

Para volver a armar el sistema, vuelva a realizar el proceso de armado.

- Cuando las puertas son cerradas oprimiendo el botón para cerrar en el transmisor o usando la llave auxiliar mientras el sistema antirrobo está armado, las luces de advertencia de peligro destellarán una vez para indicar que el sistema está armado.

Sistema de seguridad

▼ Cancelando el sensor de intrusión (Con sensor de intrusiones)

Si el sistema antirrobo está armado con una de las siguientes condiciones, cancele el sensor de intrusiones para evitar que la alarma se dispare innecesariamente.

(Sensor de intrusión)

- Dejando el vehículo con objetos móviles, pasajeros o mascotas dentro.
- Al dejar un objeto que pueda rodar en el interior del vehículo, como cuando se coloca el vehículo en una superficie inclinada, inestable al transportarlo.
- Al colgar objetos pequeños/accesorios dentro del vehículo, o colocar otros objetos que podrían moverse fácilmente dentro del vehículo.
- Al estacionar en un área donde hayan vibraciones o ruidos fuertes.
- Al usar una lavadora de alta presión o un lavadero automático.
- Los golpes y las vibraciones provenientes del granizo o truenos y rayos se transmite al vehículo.
- Las puertas se cierran con una ventanilla abierta.
- Un calentador accesorio u otro dispositivo que produce movimientos de aire y vibraciones funciona mientras el sistema antirrobo está armado.

NOTA

Si una puerta o la tapa del maletero permanece cerrada durante 30 segundos, ambas puertas y la tapa del maletero se cierran doble y automáticamente y el sistema antirrobo se arma incluso si una ventanilla o el techo descapotable se ha dejado abiertos.

Para cancelar el sensor de intrusión, oprima el botón de cancelación de sensor de intrusiones en el transmisor en menos de aproximadamente 20 segundos después de oprimir el botón para cerrar.

Las luces de aviso de peligro destellarán tres veces.

NOTA

- Para volver a activar el sensor de intrusión, desconecte el sistema antirrobo armado y vuelva a armarlo.
- El sensor de intrusión estará activado cuando el sistema antirrobo esté armado. Para cancelar el sensor de intrusión, oprima el botón de cancelación de sensor de intrusiones cada vez que arme el sistema antirrobo.

▼ Para desconectar el sistema

Un sistema armado se puede desactivar por cualquier de los siguientes métodos:

- Oprima el botón para abrir en el transmisor.
- Arrancando el motor con el arranque a botón.
- **(Con función de entrada sin llave avanzada)**
 - Oprimiendo un interruptor de petición en las puertas.

Las luces de advertencia de peligro destellarán dos veces.

NOTA

Cuando las puertas son abiertas oprimiendo el botón para abrir en el transmisor mientras el sistema antirrobo está desarmado, las luces de advertencia de peligro destellarán dos veces para indicar que el sistema está desarmado.

▼ Para desconectar la alarma

Una alarma que se haya disparado se puede desactivar por cualquier de los siguientes métodos:

- Oprima el botón para abrir en el transmisor.
- Arrancando el motor con el arranque a botón.
- **(Con función de entrada sin llave avanzada)**
 - Oprimiendo un interruptor de petición en las puertas.
 - Oprimiendo el abridor eléctrico de tapa del maletero mientras se lleva la llave.

Las luces de advertencia de peligro destellarán dos veces.

▼ Etiquetas del sistema antirrobo



Una etiqueta indicando que su vehículo está equipado con un sistema antirrobo se encuentran en la consola.

Mazda le recomienda que las pegue en la esquina inferior trasera de una de las ventanillas de las puertas delanteras.

Consejos para conducir

Período de rodaje

No se ha especificado ningún período de rodaje, pero se recomienda tener en cuenta las siguientes precauciones durante los primeros 1.000 km para mejorar el rendimiento, economía y vida útil del vehículo.

- No haga funcionar el motor a altas revoluciones.
- No conduzca lento o rápido, durante largo tiempo a una misma velocidad.
- No conduzca con el acelerador a fondo o con el motor a altas revoluciones durante períodos largos de tiempo.
- Evite frenar abruptamente.
- Evite arrancar acelerando a fondo.

Ahorrando combustible y protegiendo el medioambiente

La forma de conducir su Mazda determina la distancia que se podrá viajar con un tanque de combustible. Use estas sugerencias para ahorrar combustible y reducir el CO2.

- Evite largos períodos de calentamiento. Una vez que el motor funciona parejo, comience a conducir.
- Evite los arranques rápidos.
- Conduzca a baja velocidad.
- Anticípese a cuando deba aplicar los frenos (evite frenadas bruscas).
- Siga el programa de mantenimiento (página 6-3) y haga que un técnico experto, le recomendamos un técnico autorizado Mazda realice las inspecciones y el servicio.
- Use el acondicionador de aire sólo cuando sea necesario.
- Disminuya la velocidad en caminos ásperos.
- Mantenga los neumáticos bien inflados.
- No lleve pesos innecesarios.
- No descanse su pie en el pedal de freno al conducir.
- Mantenga las ruedas correctamente alineadas.
- Mantenga las ventanillas cerradas al conducir a alta velocidad.
- Disminuya la velocidad al conducir con viento de frente y viento cruzado.

Consejos para conducir

ADVERTENCIA

Nunca se debe apagar el motor al descender una cuesta a marcha libre: Apagar el motor para bajar una cuesta a marcha libre es peligroso. Puede causar la pérdida del control de la dirección asistida y de los frenos hidráulicos, y podría dañar la transmisión. La pérdida del control de la dirección asistida o de los frenos hidráulicos puede causar un accidente.

Conducción peligrosa

ADVERTENCIA

Tenga mucho cuidado si fuera necesario hacer un rebaje sobre una superficie resbalosa: Rebajar a marcha baja cuando se conduce sobre una superficie resbalosa es peligroso. El cambio repentino de la velocidad del neumático hará que el neumático patine. Esto puede llevar a la pérdida de control del vehículo y un accidente.

Cuando se conduce sobre hielo o en agua, nieve, barro, arena o peligros similares:

- Se debe ser precavido y dejar una mayor distancia para frenar.
- Se debe evitar frenar o maniobrar bruscamente.
- No bombee los frenos. Continúe presionando el pedal de frenos. Consulte la sección sobre el sistema antibloqueo de frenos (ABS) en la página 4-93.
- Si se queda atrapado, seleccione un cambio menor y acelere suavemente. No deje que las ruedas traseras giren en vacío.
- Si se necesitara mas tracción sobre superficies resbalosas como el hielo o nieve apretada, coloque arena, sal de roca, cadenas, alfombras u otro material no resbaloso debajo de las ruedas traseras.

NOTA

Las cadenas para nieve sólo deben instalarse en las ruedas traseras.

Consejos para conducir

Alfombra del piso

Le recomendamos que use alfombras del piso genuinas Mazda.

ADVERTENCIA

Asegúrese que las alfombras del piso están aseguradas con los aros o los retenedores para evitar que se enrollen debajo de los pedales (lado del conductor):

Usando una alfombra del piso que no está asegurada es peligroso pues puede interferir con el pedal del acelerador y el freno (lado del conductor), que puede resultar en un accidente.

Use sólo una alfombra del piso que estén de acuerdo con la forma del piso del lado del conductor y asegúrese que está orientada correctamente.

Asegure la alfombra del piso usando los aros o retenedores.

Hay varias maneras de asegurar las alfombras del piso dependiendo del tipo usado, por lo tanto asegure la alfombra de acuerdo al tipo.

Después de instalar la alfombra del piso, asegúrese que no se desliza de lado a lado o de atrás a adelante, y que haya suficiente separación del lado del conductor con los pedales del acelerador y del freno.

Después de retirar la alfombra del piso para limpiarla o por otra razón, asegure siempre de reinstalarla mientras presta atención a las precauciones antes mencionadas.

ADVERTENCIA

No instale las dos alfombras del piso, una encima de la otra, del lado del conductor:

Instalar las dos alfombras del piso, una encima de la otra, del lado del conductor es peligroso debido a que los pasadores de retención sólo pueden hacer que una de las alfombras del piso no se deslice hacia adelante.

La(s) alfombra(s) del piso interferirá(n) con los pedales y puede resultar en un accidente.

Si se usa una alfombra para todo tiempo durante el invierno siempre retire la alfombra original.

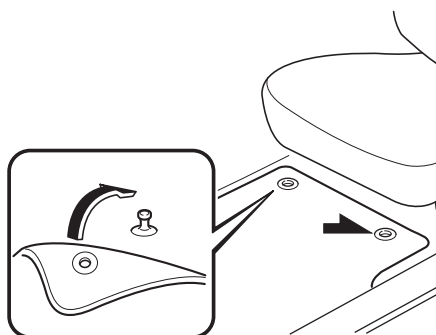

Al colocar una alfombra del piso, ubique la alfombra del piso de manera que sus arandelas o retenedores queden insertados sobre los extremos puntiagudos de los postes de retención.

Consejos para conducir

Balaneo del vehículo

ADVERTENCIA

No se deben hacer girar las ruedas en vacío a alta velocidad, y no se debe permitir que nadie se pare detrás de la rueda cuando se empuja el vehículo: Hacer girar las ruedas en vacío a alta velocidad cuando el vehículo está atrapado es peligroso. La rueda que gira en vacío se puede sobrecalentar y explotar. Esto podría causar heridas graves.

PRECAUCION

Un balanceo excesivo del vehículo puede causar sobrecalentamiento del motor, fallas en la transmisión y daños en los neumáticos.

Si fuera necesario balancear el vehículo para sacarlo de la nieve, arena o barro, pise suavemente el pedal del acelerador y mueva lentamente la palanca de cambio entre 1 (D) y R.

Conducción en invierno

Se recomienda llevar equipo de emergencia, incluyendo cadenas para nieve, raspador para vidrios, luces de bengala, una pequeña pala, cables puente y una pequeña bolsa de arena o sal. Pida en un técnico experto, le recomendamos un técnico autorizado Mazda que verifiquen lo siguiente:

- Verifique que la relación de anticongelante en el radiador sea correcta.
Consulte la sección Refrigerante del motor en la página 6-22.
- Inspeccione la batería y sus cables. El frío reduce la capacidad de la batería.
- Use un aceite de motor adecuado para las temperaturas ambientes más bajas en las que se conducirá el vehículo (página 6-19).
- Inspeccione el sistema de encendido por daños y conexiones flojas.
- Use el líquido de lavador con anticongelante—pero no use anticongelante de radiador como líquido de lavador (página 6-26).

Consejos para conducir

NOTA

- No use el freno de mano con temperaturas de congelamiento ya que se podría congelar. En cambio, mueva la palanca selectora a P en la transmisión automática y a 1 o R en la transmisión manual. Bloquee las ruedas traseras.
- Elimine la nieve antes de conducir. La nieve que queda en el parabrisas es peligrosa pues puede obstruir la visión. Además, si se conduce el vehículo con nieve acumulada en el capó, el sistema de capó activo podría no activarse normalmente en una emergencia.
- No abra o cierre la capota cuando la temperatura es 5 °C o menos. El material de la capota se podría dañar al congelarse.
- No aplique demasiada fuerza a un rapador para vidrios al retirar el hielo o nieve congelada del espejo y el parabrisas.
- Nunca use agua tibia o caliente para limpiar la nieve o hielo de las ventanillas y espejos pues puede hacer que se raje un vidrio.
- Conduzca lentamente. El funcionamiento de los frenos se puede ver afectado si se adhiere nieve o hielo a los componentes de los frenos. Si ocurre eso, conduzca lentamente el vehículo, liberando el pedal del acelerador y aplicando ligeramente los frenos varias veces hasta que el rendimiento de los frenos vuelva a la normalidad.

▼ Neumáticos para nieve

ADVERTENCIA

Use sólo neumáticos del mismo tamaño y tipo (nieve, radiales o no radiales) en las cuatro ruedas:
Usar neumáticos de tamaños y tipos diferentes es peligroso. La respuesta del vehículo podría verse afectada y resultar en un accidente.

PRECAUCION

Verifique los reglamentos locales antes de usar neumáticos con tacones.

NOTA

Si su vehículo está equipado con el sistema de monitoreo de presión de neumático (vehículo con neumáticos para conducir pinchado), el sistema podría no funcionar correctamente al usar los neumáticos con refuerzo de alambre de acero en las paredes laterales (página 4-157).

Use neumáticos para nieve en las cuatro ruedas

No exceda la velocidad máxima permisible para sus neumáticos de nieve o los límites legales de velocidad.

Europa

Cuando use neumáticos para nieve, seleccione el tamaño y la presión especificada (página 9-8).

Consejos para conducir

▼ Cadenas para nieve

Verifique los reglamentos locales antes de usar cadenas para nieve.

PRECAUCION

- El uso de cadenas puede afectar la dirección del vehículo.
- No se debe conducir a velocidades de más de 50 km/h o según el límite de velocidad del fabricante de las cadenas, eligiendo la menor de ambas.
- Conduzca con cuidado y evite las lomas, pozos y virajes cerrados.
- Evite las frenadas en que las ruedas queden bloqueadas.
- No use cadenas en caminos donde no haya nieve o hielo. Los neumáticos y las cadenas podrían resultar dañadas.
- Las cadenas pueden rayar o romper las llantas de aluminio.

NOTA

Si su vehículo está equipado con el sistema de monitoreo de presión de neumáticos, el sistema podría no funcionar correctamente cuando use cadenas para nieve.

Instale sólo las cadenas en los neumáticos traseros.
No use cadenas en los neumáticos delanteros.

Selección de las cadenas para nieve (Europa)

Mazda recomienda usar cadenas para nieve de acero hexágono. Seleccione el tipo apropiado de acuerdo al tamaño de su neumático.

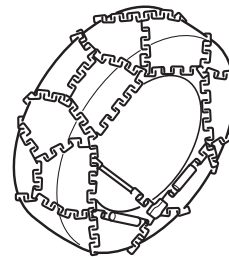

Tamaño del neumático	Cadena para nieve
195/50R16	Tipo hexágono
205/45R17	Tipo hexágono

NOTA

A pesar que Mazda recomienda usar cadenas para nieve de acero hexágono, puede usar cualquier tipo de cadenas siempre que estén de acuerdo con las especificaciones.

Consejos para conducir

Especificaciones para la instalación (Europa)

Al instalar las cadenas para nieve, la distancia entre el dibujo de la rueda y la cadena debe encontrarse dentro de los límites indicados en la tabla siguiente.

Distancia [Unidad: mm]	
A	B
Máx. 11	Máx. 11

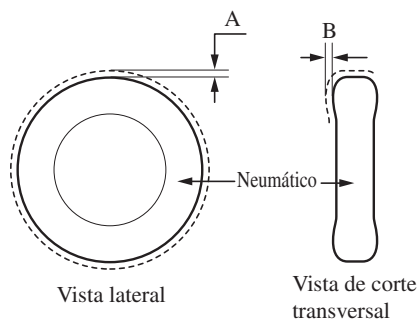

Instalación de cadenas

1. Instale las cadenas en los neumáticos traseros lo más apretadas posibles. Siempre siga las instrucciones del fabricante de las cadenas.
2. Vuelva a apretar las cadenas después de conducir 1/2—1 km.

Conducción por zonas inundadas

⚠ ADVERTENCIA

Seque los frenos que se humedecen conduciendo lentamente el vehículo, liberando el pedal del acelerador y aplicando ligeramente los frenos varias veces hasta que el rendimiento de los frenos vuelva a la normalidad.
Conducir con los frenos mojados es peligroso. La distancia de frenado aumenta o el vehículo se puede ir hacia un lado al frenar lo cual resultará en un accidente grave. Frenar ligeramente indicará si los frenos se vieron afectados.

⚠ PRECAUCION

No conduzca el vehículo en caminos inundados pues puede producir cortocircuitos en las partes eléctricas/electrónicas, o daños en el motor o apagarse el motor debido a la absorción de agua. Si el vehículo se sumerge en el agua, consulte a un técnico experto, le recomendamos un técnico autorizado Mazda.

Remolque de casas rodantes y trailers

Su Mazda no fue diseñado para remolcar.
Nunca remolque un trailer con su Mazda.

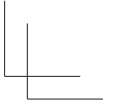
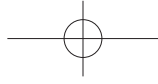
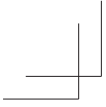

NOTAS



3-70

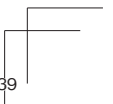
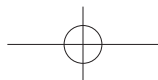
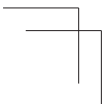

4 Cuando conduce

Información respecto a conducción segura y parada.

Arrancando/apagando el motor.....	4-4	Frenos.....	4-87
Llave de encendido	4-4	Sistema de frenos	4-87
Arrancando el motor	4-6	Sistema de señales de parada de emergencia	4-90
Apagando el motor.....	4-12	Asistencia al arranque en pendientes (HLA).....	4-91
i-stop*	4-14		
Grupo de instrumentos y pantalla.....	4-26	ABS/TCS/DSC.....	4-93
Medidores	4-26	Sistema antibloqueo de frenos (ABS)	4-93
Exhibición de multinformación e interruptor INFO*	4-37	Sistema de control de tracción (TCS).....	4-94
Luces de advertencia/ indicadores	4-47	Control de estabilidad dinámica (DSC)	4-95
Transmisión	4-53	i-ELOOP	4-98
Funcionamiento de la transmisión manual.....	4-53	i-ELOOP*	4-98
Controles de la transmisión automática	4-56		
Interruptores y controles.....	4-70	Monitor de economía de combustible.....	4-101
Control de luces	4-70	Monitor de economía de combustible*	4-101
Faro antiniebla trasero*	4-76		
Señales de viraje y de cambio de pista.....	4-77	Selección de marcha.....	4-105
Limpia- y lavaparabrisas	4-78	Selección de marcha*	4-105
Lavador de faros*	4-83		
Desempañador de luneta trasera	4-84	Dirección asistida	4-107
Bocina	4-85	Dirección asistida	4-107
Destellador de aviso de peligro....	4-86		

*Algunos modelos. **4-1**

i-ACTIVSENSE..... 4-108

- i-ACTIVSENSE* 4-108
- Sistema de iluminación delantero adaptable (AFS)* 4-110
- Sistema de control de luces de carretera (HBC)* 4-111
- Sistema de advertencia de abandono de carril (LDWS)* 4-114
- Sistema de monitoreo de punto ciego (BSM)* 4-120
- Alerta de tránsito cruzando atrás (RCTA)* 4-128
- Limitador de velocidad ajustable* 4-131
- Cámara sensora hacia adelante (FSC)* 4-139
- Sensores de radar (Traseros)* 4-142

Control de velocidad de cruceo 4-144

- Control de velocidad de cruceo* 4-144

Sistema de monitoreo de presión de neumáticos 4-150

- Sistema de monitoreo de presión de neumáticos (Vehículo con neumáticos convencionales)* 4-150
- Sistema de monitoreo de presión de neumáticos (Vehículo con neumáticos para conducir pinchado)* 4-155

Sistema de sensor de estacionamiento 4-160

- Sistema de sensor de estacionamiento* 4-160

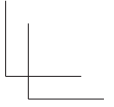
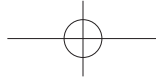
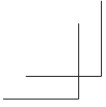

NOTAS

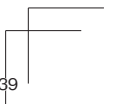
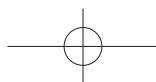
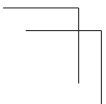

Arrancando/apagando el motor

Llave de encendido

▼ Posiciones de arranque a botón

El sistema funciona sólo cuando la llave se encuentra en el rango de funcionamiento. Cada vez que se oprime el arranque a botón, el encendido cambia en orden entre desconectado, ACC y ON. Oprimiendo el arranque a botón otra vez desde la posición ON se desconecta el encendido.

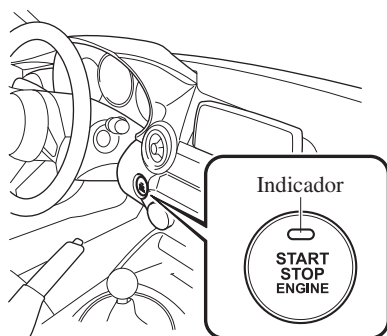

NOTA

- El motor arranca oprimiendo el arranque a botón mientras pisa el pedal de embrague (transmisión manual) o el pedal de freno (transmisión automática). Para mover al posición de encendido, oprima el arranque a botón sin pisar el pedal.
- No deje el encendido en ON mientras el motor no está funcionando. De lo contrario se descargará la batería. Si el encendido se deja en ACC (Para transmisión automática, la palanca selectora está en la posición P, y el encendido está en ACC), el encendido se desconecta automáticamente después de aproximadamente 25 minutos.

Desactivado

La fuente de alimentación para los dispositivos eléctricos se desconecta y el indicador de arranque a botón (ámbar) también se apaga. En esta posición el volante está bloqueado.

⚠ ADVERTENCIA

Antes de abandonar del asiento del conductor, siempre se debe desconectar el encendido, poner el freno de mano y verificar siempre que la palanca selectora de velocidades está en la posición P (transmisión automática) o en 1 o R (transmisión manual):
Abandonar el asiento del conductor sin desconectar el encendido, poner el freno de mano y verificar que la palanca selectora de velocidades está en la posición P (transmisión automática) o en 1 o R (transmisión manual) es peligroso. Puede ocurrir un movimiento inesperado del vehículo lo que puede resultar en un accidente.
Además, si su intención es dejar solo el vehículo durante un corto tiempo, es importante desconectar el encendido, así como el dejarlo en otra posición desactivará algunos de los sistemas de seguridad del vehículo y descargará la batería.

Arrancando/apagando el motor

NOTA

(Volante trabado)

Si el indicador de arranque a botón (verde) está destellando y se escucha un pitido, esto indica que el volante no está desbloqueado. Para desbloquear el volante, oprima el arranque a botón mientras mueve el volante a la izquierda y la derecha.

NOTA

Cuando se oprime a ON el arranque a botón, se oirá el sonido de la bomba de combustible funcionando cerca del tanque de combustible. Esto no indica una anomalía.

ACC (Accesorios)

Algunos accesorios eléctricos funcionarán y el indicador (ámbar) se encenderá. En esta posición el volante está desbloqueado.

NOTA

El sistema de entrada sin llave no funciona mientras el arranque a botón se haya oprimido a ACC, y las puertas no se abrirán/cerrarán si han sido cerradas manualmente.

ON

Esta es la posición normal para la conducción luego que se arranca el motor. El indicador (ámbar) se apaga. (El indicador (ámbar) se enciende cuando se conecta el encendido y el motor no está funcionando.)

Algunos indicadores/las luces de advertencia se deben observar antes de arrancar el motor (página 4-47).

Cuando conduce

Arrancando/apagando el motor

Arrancando el motor

ADVERTENCIA

Las ondas de radio de la llave pueden afectar el funcionamiento de dispositivos médicos como marcapasos:
Antes de usar la llave próxima a personas con dispositivo médico, consulte al fabricante del dispositivo médico o su médico por si las ondas de radio de la llave pueden afectar dicho dispositivo.

NOTA

- La llave debe ser llevada consigo debido a que la llave tiene un chip inmovilizador que se debe comunicar con los controles del motor a corta distancia.
- El motor se puede arrancar cuando el arranque a botón se oprime de desconectado, ACC u ON.
- Las funciones del sistema de arranque a botón (función que le permite arrancar el motor sólo llevando la llave) se pueden desactivar para evitar cualquier efecto adverso a una persona que use marcapasos u otro dispositivo médico. Si el sistema está desactivado, no podrá arrancar el motor llevando la llave. Consulte a un técnico experto, le recomendamos un técnico autorizado Mazda para más detalles. Si las funciones del sistema de arranque a botón han sido desactivadas, podrá arrancar el motor mediante el siguiente procedimiento indicado cuando se ha descargado la pila de la llave.
Consulte la sección Función de arranque del motor cuando la pila de la llave está descargada en la página 4-10.
- Después de arrancar un motor frío, la velocidad del motor aumenta y se escuchará un chirrido proveniente del compartimiento del motor. Esto es para mejorar la purificación de los gases del escape y no indica ningún defecto de las partes.

Arrancando/apagando el motor

1. Asegúrese de llevar consigo la llave.
2. Los pasajeros se deben abrochar los cinturones de seguridad.
3. Verifique que se ha levantado el freno de mano.
4. Continúe oprimiendo firmemente el pedal de frenos hasta que el motor arranque completamente.
5. **(Transmisión manual)**
Continúe oprimiendo firmemente el pedal de embrague hasta que el motor arranque completamente.
(Transmisión automática)
Coloque la palanca selectora en la posición de estacionamiento (P). Si debe volver a arrancar el motor con el vehículo en movimiento, colóquela en neutral (N).
6. Verifique que el indicador KEY (verde) en el grupo de instrumentos y el indicador del arranque a botón (verde) se encienden.

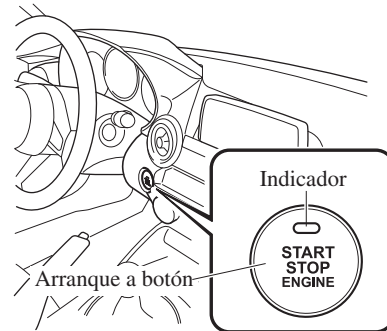
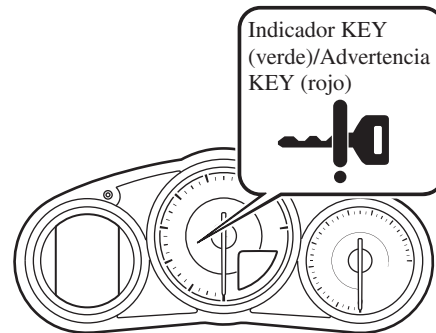

NOTA

(Transmisión manual)

El arrancador no funcionará si el pedal del embrague no se pisa suficientemente.

(Transmisión automática)

El arrancador no funcionará si la palanca selectora no se encuentra en P o N y no se pisa suficientemente el pedal de frenos.

NOTA

- Si el indicador del arranque a botón (verde) destella, asegúrese que está llevando la llave.
- Si el indicador de arranque a botón (verde) destella cuando lleva la llave, toque llave para el arranque a botón y arranque el motor. Consulte la sección Función de arranque del motor cuando la pila de la llave está descargada en la página 4-10.

Cuando conduce

Arrancando/apagando el motor

PRECAUCION

Si la luz de advertencia KEY (roja) se enciende, o el indicador del arranque a botón (ámbar) se destella, podría indicar un problema con el sistema de arranque del motor. Esto evitará que se arranque el motor o que se cambie el encendido a ACC u ON. Haga inspeccionar su vehículo en un técnico experto, le recomendamos un técnico autorizado Mazda tan pronto como sea posible.

NOTA

- En las siguientes condiciones, la advertencia KEY (roja) destellará después de oprimir el botón de arranque. Esto informa al conductor que el arranque a botón no cambiará a ACC, incluso si se oprime desde OFF.
 - La pila de la llave está descargada.
 - La llave está fuera del rango de funcionamiento.
 - La llave está en un área donde es difícil para el sistema detectar la señal (página 3-8).
 - Hay una llave de otro fabricante similar a la llave dentro del rango de funcionamiento.

NOTA

• (Método de arranque del motor a la fuerza)

Si la luz de advertencia KEY (roja) se enciende, o el indicador del arranque a botón (ámbar) se destella, podría indicar que el motor podría no arrancar usando el método de arranque usual. Haga inspeccionar su vehículo en un técnico experto, le recomendamos un técnico autorizado Mazda tan pronto como sea posible. Si ocurre eso, se puede forzar a arrancar el motor. Mantenga oprimiendo el arranque a botón hasta que arranque el motor. Se necesitan otros procedimientos necesarios para arrancar el motor, como tener la llave en la cabina, y pisar el pedal de embrague (transmisión manual) o el pedal de frenos (transmisión automática).

- Cuando el motor se arranca a la fuerza, la luz de advertencia KEY (roja) permanece encendida y el indicador de arranque a botón (ámbar) permanece destellando.
- **(Transmisión automática)**
Cuando la palanca selectora se encuentra en punto muerto (N), el indicador KEY (verde) y el indicador de arranque a botón (verde) no se encenderá.

7. Oprima el arranque a botón después que el indicador KEY (verde) en el grupo de instrumentos y el indicador de arranque a botón (verde) se encienden.

Arrancando/apagando el motor

NOTA

- Después de arrancar el motor, el indicador de arranque a botón (ámbar) se apaga y el encendido se cambia a la posición ON.
- Después de oprimir el arranque a botón y antes de que el motor arranque, se siente el sonido de funcionamiento del motor de la bomba de combustible cerca del tanque, sin embargo, eso no indica un malfuncionamiento.

8. Luego que arranque deje que el motor funcione en marcha en vacío durante diez segundos (prohibido en Alemania).

NOTA

- **(Alemania)**
Conduzca inmediatamente después de arrancar el motor. Sin embargo no use altas velocidades del motor hasta no alcanzar la temperatura de funcionamiento.
- Si el motor está frío o caliente, no se debe arrancar sin pisar el acelerador.
- Si el motor no arranca la primera vez, consulte la sección Arrancando un motor ahogado en Arranque de emergencia. Si no se arranca el motor, haga inspeccionar su vehículo por un técnico autorizado Mazda (página 7-25).
- **(Vehículo de transmisión manual con función i-stop)**
Si el motor se para el motor, podrá volverse a arrancar pisando el pedal del embrague dentro de 3 segundos de que se haya parado el motor. El motor no se puede volver a arrancar incluso si se pisa el pedal del embrague en las siguientes condiciones:
 - Se cierre con seguro la puerta del conductor.
 - Se desabrocha el cinturón de seguridad del conductor.
 - No se libera completamente el pedal del embrague después que se para el motor.
 - Se pisa el pedal del embrague con el motor completamente parado.

Arrancando/apagando el motor

▼ Función de arranque del motor cuando la pila de la llave está descargada

! PRECAUCION

Al arrancar el motor sosteniendo el transmisor sobre el arranque a botón debido a que la batería de la llave está descargada o debido a un malfuncionamiento de la llave, tenga cuidado de no permitir lo siguiente, de lo contrario la señal de la llave no será recibida correctamente y el motor podría no arrancar.

- Las partes de metal de otras llaves u objetos de metal tocan la llave.



- Las llaves de repuesto o llaves de otros vehículos equipados con un sistema inmovilizador tocan o están próximas a la llave.



- Dispositivos electrónicos para compras o acceso de seguridad tocan o están próximos a la llave.

Si no se puede arrancar el motor debido a que la pila de la llave está descargada, el motor se puede arrancar usando el siguiente procedimiento:

1. Continúe pisando firmemente el pedal de frenos hasta que el motor arranque completamente.
2. **(Transmisión manual)**
Continúe pisando firmemente el pedal de embrague hasta que el motor arranque completamente.
3. Verifique que el indicador de arranque a botón (verde) destella.
4. Toque el arranque a botón usando la parte de atrás de la llave (tal como se indica) mientras el indicador de arranque a botón (verde) destella.

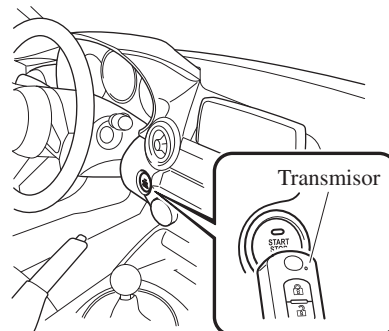

NOTA

Al tocar el arranque a botón usando la parte de atrás de la llave tal como se indica en la figura, toque el arranque a botón con el lado del interruptor de bloqueo de la llave hacia arriba.

5. Verifique que el indicador de arranque a botón (verde) se encienda.

Arrancando/apagando el motor

6. Oprima el arranque a botón para arrancar el motor.

NOTA

- No se puede arrancar el motor a menos que se oprima completamente el pedal del embrague (transmisión manual) o se oprima completamente el pedal de freno (transmisión automática).
- Si existe un malfuncionamiento con la función de arranque a botón, el indicador de arranque a botón (ámbar) destella. En este caso, puede que arranque el motor, sin embargo, haga inspeccionar su vehículo por un técnico experto, le recomendamos un técnico autorizado Mazda tan pronto como sea posible.
- Si el indicador del arranque a botón (verde) no se enciende, vuelva a realizar el procedimiento desde el comienzo. Si no se enciende, haga verificar el vehículo en un técnico experto, le recomendamos un técnico autorizado Mazda.
- Para cambiar la posición de encendido sin arrancar el motor, realice las siguientes operaciones después de que se encienda el indicador de arranque a botón (verde).
 1. Libere el pedal del embrague (transmisión manual) o el pedal de frenos (transmisión automática).
 2. Oprima el arranque a botón para cambiar la posición de encendido. El encendido cambia en el orden ACC, ON y off cada vez que se oprime el arranque a botón. Para cambiar la posición de encendido, realice la operación otra vez desde el comienzo.

▼ Funcionamiento de emergencia para arrancar el motor

Si la luz de advertencia KEY (roja) se enciende, o el indicador del arranque a botón (ámbar) se destella, podría indicar que el motor podría no arrancar usando el método de arranque usual. Haga inspeccionar su vehículo en un técnico experto, le recomendamos un técnico autorizado Mazda tan pronto como sea posible. Si ocurre eso, se puede forzar a arrancar el motor. Mantenga oprimiendo el arranque a botón hasta que arranque el motor. Se necesitan otros procedimientos necesarios para arrancar el motor como tener la llave en la cabina, y pisar el pedal de embrague (transmisión manual) o el pedal de frenos (transmisión automática).

Arrancando/apagando el motor

Apagando el motor

ADVERTENCIA

No apague el motor mientras el vehículo está en movimiento:
Apagar el motor por cualquier razón más allá de una emergencia mientras el vehículo está en movimiento es peligroso. Apagar el motor mientras el vehículo está en movimiento resultará en la reducción de la capacidad de frenado debido a la pérdida de los frenos hidráulicos, lo que puede resultar en un accidente y provocar heridas graves.

1. Detenga completamente el vehículo.
2. **(Transmisión manual)**
Cambiar a neutral y colocar el freno de mano.
(Transmisión automática)
Colocar la palanca selectora en la posición P y colocar el freno de mano.
3. Oprima el arranque a botón para apagar el motor. La posición del encendido es desconectado.

PRECAUCION

Cuando abandona el vehículo, asegúrese que el arranque a botón se encuentra en la posición de desconectado.

NOTA

- El ventilador de enfriamiento en el comportamiento del motor se puede encender por algunos minutos después de girar la llave de encendido de ON a OFF, esté el acondicionador de aire encendido o no, para enfriar rápidamente el compartimiento del motor.
- Si el sistema detecta que la carga restante de la pila de la llave es poca cuando se cambia el encendido de ON a ACC u OFF, se indicará lo siguiente.
Cambie por una pila nueva antes de que no se pueda utilizar la llave. Consulte la sección Cambio de la pila de la llave en la página 6-34.
(Vehículo equipado con grupo de instrumentos tipo A)
Se indica un mensaje en la exhibición del grupo de instrumentos.
(Vehículo equipado con grupo de instrumentos tipo B)
El indicador KEY (verde) destella durante aproximadamente 30 segundos.
Consulte la sección Luces de advertencia/indicadores en la página 4-47.
- **(Transmisión automática)**
Si el motor se apaga mientras la palanca selectora se encuentra en una posición diferente de P, el encendido se cambia a ACC.

Arrancando/apagando el motor

▼ Parada de emergencia del motor

Oprimiendo continuamente el arranque a botón u oprimirlo rápidamente varias veces mientras el motor está funcionando o se está conduciendo el vehículo, parará el motor inmediatamente. El encendido se cambia a ACC.

Cuando conduce

Arrancando/apagando el motor

i-stop*

La función i-stop para automáticamente el motor mientras el vehículo está parado en un semáforo o en un embotellamiento de tránsito, y luego vuelve a arrancar el motor automáticamente para continuar conduciendo. El sistema mejora la economía de combustible, reduce las emisiones de gases del escape, y elimina los ruidos de marcha en vacío mientras el motor está apagado.

Motor en marcha en vacío para y arranca

NOTA

- El indicador i-stop (verde) se enciende en las siguientes condiciones:
 - Cuando el motor en marcha en vacío se para.
 - **(Excepto modelo europeo)**
Las condiciones de parada del motor en marcha en vacío se cumplen cuando se está conduciendo el vehículo.

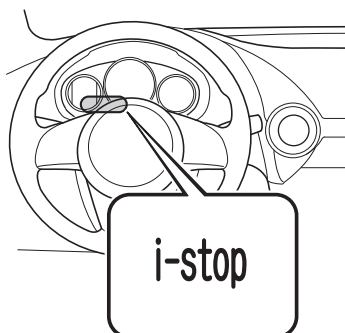

- El indicador i-stop (verde) se apaga cuando se vuelve a arrancar el motor.

Transmisión manual

1. Pare el vehículo pisando el pedal de frenos y luego el pedal de embrague.
2. Mientras pisa el pedal de embrague, mueva la palanca de cambios a la posición neutral.
El motor en marcha en vacío se para después que se deja de pisar el pedal de embrague.
3. El motor vuelve a arrancar automáticamente cuando se deja de pisar el pedal de embrague.

4-14 *Algunos modelos.

Arrancando/apagando el motor

Transmisión automática

1. El motor en marcha en vacío para cuando se pisa el pedal de freno mientras se conduce el vehículo (excepto para conducir en posición R o M en el modo fijo en segunda) y se para el vehículo.
2. El motor vuelve a arrancar automáticamente cuando se deja de pisar el pedal de freno con la palanca selectora en la posición D o M (no en modo fijo en segunda).
3. Si la palanca selectora está en la posición N o P, el motor no volverá a arrancar incluso si se deja de pisar el pedal de freno. El motor volverá a arrancar si se vuelve a pisar el pedal de freno o se mueve la palanca selectora a la posición D, M (no en modo fijo en segunda) o la posición R. (Por razones de seguridad, manténgase siempre pisando el pedal de freno al cambiar la palanca selectora mientras el motor en marcha en vacío se para.)

Condiciones de funcionamiento

Cuando funciona el sistema

En las siguientes condiciones, el motor en marcha en vacío se para y se enciende el indicador i-stop (verde).

- El motor se calienta.
- Se ha arrancado el motor y se ha conducido el vehículo durante un cierto período.
- Se arranca el motor con el capó cerrado.
- La batería está en buenas condiciones.
- Todas las puertas, la tapa del maletero y el capó están cerrados.
- El cinturón de seguridad del conductor está abrochado.
- **(Acondicionador de aire manual)**
 - El dial de modo de flujo de aire del acondicionador de aire está en una posición diferente de (☞).
 - La cantidad de flujo de aire es diferente de la cantidad máxima de flujo de aire.
- **(Acondicionador de aire completamente automático)**
 - El dial de modo de flujo de aire del acondicionador de aire está en una posición diferente de (☞).
 - El dial de ajuste de temperatura del acondicionador de aire está en una posición diferente del máximo de calentamiento o máximo de enfriamiento (A/C ON).
 - Si la temperatura interior del vehículo y la temperatura ajustada para el acondicionador de aire es casi la misma.
- La luz de advertencia i-stop (ámbar) no está encendida/destella.
- Las funciones de sistema de entrada sin llave & arranque a botón están normales.
- El vacío de freno está suficientemente alto.
- El volante no está siendo usado.

Cuando conduce

Arrancando/apagando el motor

- **(Transmisión manual)**

- La velocidad del vehículo es 3 km/h o menos.
- La palanca de cambios está en la posición neutral.
- No se ha pisado el pedal de embrague.

- **(Transmisión automática)**

- El vehículo está parado.
- La palanca selectora está en la posición D o M (no en modo fijo en segunda).
- El líquido de transmisión automática se calienta suficientemente.
- La temperatura de líquido de transmisión automática no está anormalmente alta.
- El volante está casi en la posición derecho hacia adelante (la marcha en vacío no se para incluso con el volante en la posición derecho hacia adelante si se aplica fuerza al volante. Deje de hacer fuerza con el volante para parar el motor en marcha en vacío.).
- El vehículo se para pisando el pedal de freno.
- El freno de emergencia no ha sido aplicado.

Cuando no funciona el sistema

El motor en marcha en vacío no para en las siguientes condiciones:

- El vehículo se para pero el motor se mantiene en marcha en vacío.
- **(Acondicionador de aire manual)**
 - El dial de modo de flujo de aire del acondicionador de aire está en la posición (☞) y el dial de control del ventilador está en una posición diferente de 0.
 - La cantidad de flujo de aire es la cantidad máxima de flujo de aire.
- **(Acondicionador de aire completamente automático)**
 - El dial de modo de flujo de aire del acondicionador de aire está en la posición (☞).
 - El dial de ajuste de temperatura del acondicionador de aire está en el máximo de calentamiento o máximo de enfriamiento (A/C ON).
 - Existe una gran diferencia entre la temperatura de cabina y la temperatura ajustada del sistema de acondicionador de aire.
- La temperatura ambiente está extremadamente alta o baja.
- La presión atmosférica está baja (cuando conduce a gran altitud).
- **(Transmisión automática)**
 - El vehículo está parado sobre una superficie inclinada.
 - El volante no está en la posición derecho hacia adelante mientras el vehículo está parado.
- **(Modelo con fastback retráctil)**
 - El fastback retráctil está funcionando

Arrancando/apagando el motor

NOTA

Bajo las siguientes condiciones, se requiere de un período de tiempo para parar el motor en marcha en vacío

- La batería se descarga por razones como ser que no se conduzca el vehículo durante un largo período de tiempo.
- La temperatura ambiente está alta o baja.
- Después que se desconectan los terminales de la batería por razones como el cambio de la batería.

El motor no vuelve a arrancar

Si se realizan las siguientes operaciones mientras se para la marcha en vacío, el motor no volverá a arrancar por razones de seguridad. En esos casos, arranque el motor usando el método normal.

- Se abre el capó.
- **(Modelo europeo)**
El cinturón de seguridad del conductor está desabrochado y la puerta del conductor está abierta.
- **(Excepto modelo europeo)**
 - **(Transmisión manual)**
Con la palanca de cambios en una posición diferente de neutral, se desabrocha el cinturón de seguridad del conductor y se abre la puerta del conductor.
 - **(Transmisión automática)**
Con la palanca selectora en D o M (no en modo fijo en segunda), se desabrocha el cinturón de seguridad del conductor y se abre la puerta del conductor.

El período de parada del motor es corto o el tiempo hasta la próxima parada de marcha en vacío es larga

- La temperatura ambiente está alta o baja.
- La batería se descarga.
- El consumo eléctrico de las partes eléctricas del vehículo es alto.

Cuando conduce

Arrancando/apagando el motor

NOTA

El motor vuelve a arrancar automáticamente mientras que se para el motor en marcha en vacío

En las siguientes condiciones, el motor vuelve a arrancar automáticamente.

- Se oprime el interruptor i-stop OFF hasta que suena el bip.
- La temperatura ambiente está extremadamente alta o baja.
- **(Acondicionador de aire manual)**
 - El dial de modo de flujo de aire del acondicionador de aire está en la posición (☞) y el dial de control del ventilador está en una posición diferente de 0.
 - La cantidad de flujo de aire es la cantidad máxima de flujo de aire.
- **(Acondicionador de aire completamente automático)**
 - El dial de modo de flujo de aire del acondicionador de aire está en la posición (☞).
 - El dial de ajuste de temperatura del acondicionador de aire está en el máximo de calentamiento o máximo de enfriamiento (A/C ON).
 - La temperatura de cabina varía mucho con respecto a la temperatura ajustada del acondicionador de aire.
- Se liberan ligeramente los frenos en una bajada y el vehículo se comienza a mover.
- Han transcurrido dos minutos desde que se paró la marcha en vacío.
- La batería se descarga.
- **(Transmisión automática)**
 - Se pisa el pedal del acelerador con la palanca selectora en la posición D/M (no en modo fijo en segunda).
 - La palanca selectora se mueve a la posición R.
 - La palanca selectora se mueve de la posición N o P a la posición D o M (no en modo fijo en segunda).
 - Se mueve el volante con la palanca selectora en la posición D o M (no en modo fijo en segunda).
 - La palanca selectora está en la posición M y se selecciona el modo fijo en segunda.
- **(Modelo con fastback retráctil)**

Se hace funcionar el interruptor de fastback retráctil.
- **(Excepto modelo europeo)**
 - **(Transmisión manual)**

Con la palanca de cambios en la posición neutral, se desabrocha el cinturón de seguridad del conductor y se abre la puerta del conductor.
 - **(Transmisión automática)**

Con la palanca selectora en la posición N o P, se desabrocha el cinturón de seguridad del conductor y se abre la puerta del conductor.

Arrancando/apagando el motor

NOTA

La palanca selectora se acciona mientras se para el motor en marcha en vacío (transmisión automática)

Si se mueve la palanca selectora de la posición D o M (no en modo fijo en segunda) a la posición N o P mientras el motor está en marcha en vacío, el motor no volverá a arrancar aunque se deje de pisar el pedal de freno. El motor volverá a arrancar si se vuelve a pisar el pedal de freno o se mueve la palanca selectora a la posición D o M (no en modo fijo en segunda) o la posición R. (Por razones de seguridad, manténgase siempre pisando el pedal de freno al cambiar la palanca selectora mientras el motor en marcha en vacío se para.)

- **(Modelo europeo)**

Si la palanca selectora se mueve de la posición D o M (no en modo fijo en segunda) a la posición N o P, y el cinturón de seguridad del conductor está desabrochado y la puerta del conductor está abierta, el motor no volverá a arrancar. Arranque el motor usando el método normal.

- **(Excepto modelo europeo)**

Si la palanca selectora se mueve de la posición D o M (no en modo fijo en segunda) a la posición N o P, y el cinturón de seguridad del conductor está desabrochado y la puerta del conductor está abierta, el motor volverá a arrancar.

Los terminales de la batería están desconectados

La marcha en vacío del motor se parará inmediatamente después de que se desconectan los terminales de la batería. Además, si se cambia la batería, se debe verificar las funciones i-stop. Consulte a un técnico experto, le recomendamos un técnico autorizado Mazda.

▼ Advertencia i-stop (Ambar)/Indicador i-stop (Verde)

i-stop

Para asegurarse el uso cómodo y seguro del vehículo, el sistema i-stop monitorea constantemente las operaciones del conductor, el interior y el exterior del vehículo y el estado de funcionamiento del vehículo, y usa la advertencia i-stop (ámbar) y el indicador i-stop (verde) para informar al conductor de varias precauciones y advertencias.

NOTA

En vehículos equipados con la exhibición central, se exhibe el estado de funcionamiento de la función i-stop en la exhibición de estado de control del monitor de combustible. Consulte la sección Exhibición de estado de control en la página 4-103.

Cuando conduce

Arrancando/apagando el motor

Advertencia i-stop (ámbar)

Cuando se enciende la luz

- La luz se enciende cuando el encendido se gira a ON y se apaga cuando arranca el motor.
- La luz se enciende cuando se presiona el interruptor i-stop OFF y se desconecta el sistema.
- La luz se enciende si se realizan las siguientes operaciones mientras se para la marcha en vacío del motor. En esos casos, el motor no vuelve a arrancar automáticamente por razones de seguridad. Arranque el motor usando el método normal.
 - Se abre el capó.
 - **(Modelo europeo)**
El cinturón de seguridad del conductor está desabrochado y la puerta del conductor está abierta.
 - **(Excepto modelo europeo)**
 - **(Transmisión manual)**
Con la palanca de cambios en una posición diferente de neutral, se desabrocha el cinturón de seguridad del conductor y se abre la puerta del conductor.
 - **(Transmisión automática)**
Con la palanca selectora en la posición D o M (no en modo fijo en segunda), se desabrocha el cinturón de seguridad del conductor y se abre la puerta del conductor.

NOTA

En las siguientes condiciones se podría indicar un problema en el sistema. Haga inspeccionar su vehículo en un técnico experto, le recomendamos un técnico autorizado Mazda.

- La luz no se enciende cuando el encendido está en ON.
- La luz continúa encendida incluso si se ha oprimido el interruptor i-stop OFF con el motor funcionando.

Cuando destella la luz

La luz continúa destellando si el sistema tiene un malfuncionamiento. Haga inspeccionar su vehículo en un técnico experto, le recomendamos un técnico autorizado Mazda.

Arrancando/apagando el motor

Indicador i-stop (verde)

Cuando se enciende la luz

- La luz se enciende mientras se para la marcha en vacío del motor y se apaga cuando el motor vuelve a arrancar.
- **(Excepto modelo europeo)**
La luz se enciende cuando las condiciones de parada de marcha en vacío del motor se cumplen mientras se conduce el vehículo.

Cuando destella la luz

- **(Transmisión manual)**
La luz destella cuando la palanca de cambios se cambia a una posición diferente de neutral mientras la marcha en vacío del motor se para para notificar al conductor que la marcha en vacío del motor se ha parado.
Pisando el pedal de embrague, el motor vuelve automáticamente a arrancar y la luz se apaga.
- **(Modelo europeo)**
 - La luz destella cuando se abre la puerta del conductor mientras se para la marcha en vacío del motor para notificar al conductor que la marcha en vacío del motor se ha parado. Se apaga cuando se cierra la puerta del conductor.
 - Si se vuelve a arrancar el motor debido a que la batería está descargada mientras se detiene la marcha en vacío, el indicador i-stop (verde) en el grupo de instrumentos destella durante aproximadamente 3 segundos. Sin embargo, cuando se reinicia automáticamente el motor después de usar el interruptor de fastback retráctil, el indicador i-stop (verde) en el grupo de instrumentos no destellará.
- **(Excepto modelo europeo)**
- **(Transmisión automática)**
La luz destella si el vehículo se para pero no se pisa con suficiente fuerza el pedal de frenos. Pise el pedal de freno con un poco más de fuerza debido a que la fuerza del pedal podría ser insuficiente.

Cuando conduce

Arrancando/apagando el motor

▼ Interruptor i-stop OFF

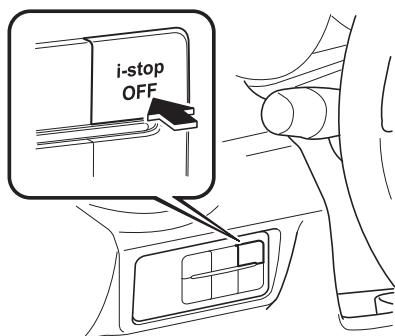

Oprimiendo el interruptor hasta que suene un bip, la función i-stop se desactiva y la advertencia i-stop (ámbar) en el grupo de instrumentos se enciende. Oprimiendo otra vez el interruptor hasta que suene un bip, la función i-stop se activa y la advertencia i-stop (ámbar) se apaga.

NOTA

Si se apaga el motor con la función i-stop cancelada, la próxima vez que se arranque el motor la función i-stop se activará.

Arrancando/apagando el motor

▼ Función de prevención de rodar del vehículo (Transmisión automática)

Los vehículos con función i-stop están equipados con una función de prevención de rodar del vehículo. Esta función evita que el vehículo ruede, como al liberar el pedal de frenos mientras se encuentra en una bajada en las siguientes condiciones:

- Mientras se detiene la marcha en vacío del motor (evita que el vehículo ruede hacia atrás)
- Cuando el motor vuelve a arrancar después de soltar el pedal de freno (evita los movimientos repentinos del vehículo como el irse hacia atrás), se evita el movimiento repentino del vehículo controlando los frenos o la transmisión automática.

① Levante el pie del pedal de freno

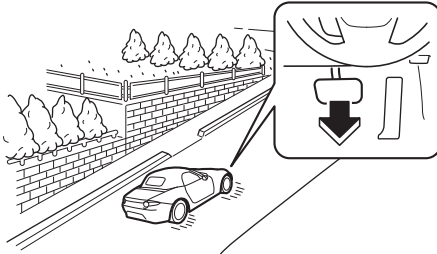

② Manteniendo la fuerza de frenado

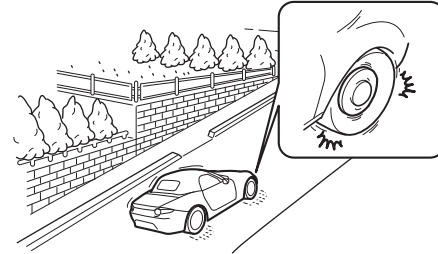

③ Motor vuelto a arrancar

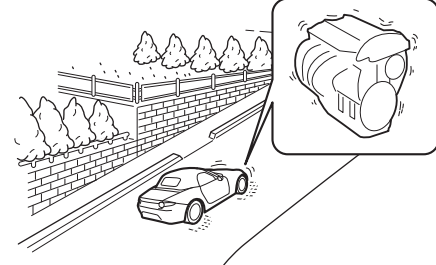

④ Aceleración

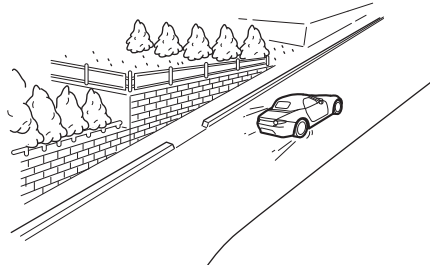

Cuando conduce

Arrancando/apagando el motor

ADVERTENCIA

No confíe absolutamente en la función de prevención de rodar del vehículo.

- *La función de prevención de rodar del vehículo es una función suplementaria que funciona durante un máximo de cuatro segundos después de dejar de pisar el pedal de freno y acelerar el vehículo de una condición de parada de marcha en vacío del motor. Depender demasiado del sistema puede resultar en un accidente inesperado si el vehículo acelerara repentinamente. Antes de comenzar a conducir el vehículo, confirme siempre la seguridad a su alrededor y use la palanca selectora, el pedal de freno y el pedal del acelerador correctamente. Tenga en cuenta que el vehículo se puede mover repentinamente dependiendo de la carga del vehículo o si está remolcando algo.*
- *Tenga en cuenta que el vehículo se puede mover repentinamente después que se libera la función de prevención de rodar mientras el vehículo se encuentra en las siguientes condiciones:*
 - *La palanca selectora está en la posición N.*
 - *Si se mueve la palanca selectora a la posición N y se libera el pedal de frenos mientras se está usando la función i-stop, la fuerza de frenado se libera gradualmente. Para acelerar el vehículo, libere el pedal de frenos después que vuelve a arrancar el motor y mueva la palanca selectora a una posición diferente de la posición N.*

NOTA

- Cuando el vehículo se para en una pendiente pronunciada, la función de prevención de rodar no funciona debido a que la marcha en vacío del motor no se ha parado.
- La respuesta del pedal de freno puede cambiar, pueden ocurrir ruidos en los frenos, o el pedal de freno puede vibrar debido al funcionamiento de la función de prevención de rodar del vehículo. Sin embargo, esto no indica ningún malfuncionamiento.

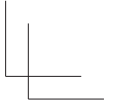
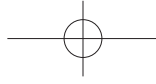
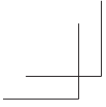

NOTAS

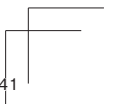
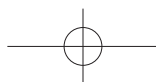
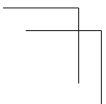

Cuando conduce

Grupo de instrumentos y pantalla

Medidores

Grupo de instrumentos

Tipo A

(Con exhibición de multinformación)

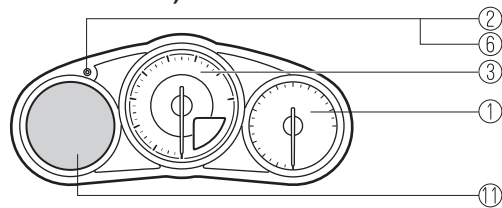

Tipo B

(Sin exhibición de multinformación)

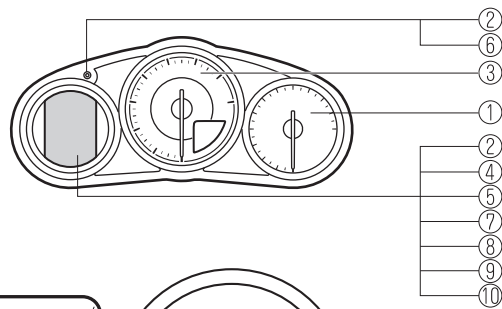

Interruptor de dirección

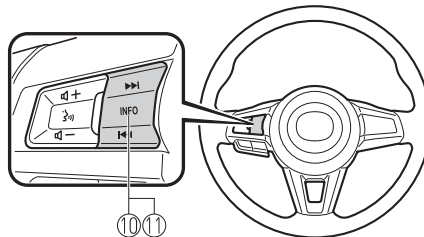

Grupo de instrumentos y pantalla

- ① Velocímetro página 4-28
- ② Cuentakilómetros total, cuentakilómetros parcial y selector de cuentakilómetros parcial..... página 4-28
- ③ Tacómetro..... página 4-29
- ④ Medidor de temperatura de refrigerante del motor página 4-30
- ⑤ Medidor de combustible..... página 4-30
- ⑥ Iluminación del panel de instrumentos página 4-31
- ⑦ Exhibición de temperatura exterior..... página 4-32
- ⑧ Exhibición de limitador de velocidad ajustable página 4-33
- ⑨ Exhibición de ajuste de velocidad de vehículo de control de cruceo página 4-33
- ⑩ Computadora de abordaje e interruptor INFO..... página 4-33
- ⑪ Exhibición de multinformación e interruptor INFO página 4-37

Cuando conduce

Grupo de instrumentos y pantalla

▼ Velocímetro

El velocímetro muestra la velocidad del vehículo.

▼ Cuentakilómetros total, cuentakilómetros parcial y selector de cuentakilómetros parcial (Sin exhibición de multinformación)

El modo de exhibición puede ser cambiado entre cuentakilómetros total y cuentakilómetros parcial A y cuentakilómetros parcial B y luego nuevamente a cuentakilómetros total oprimiendo el selector mientras se exhibe uno de ellos. Se exhibirá el modo seleccionado.

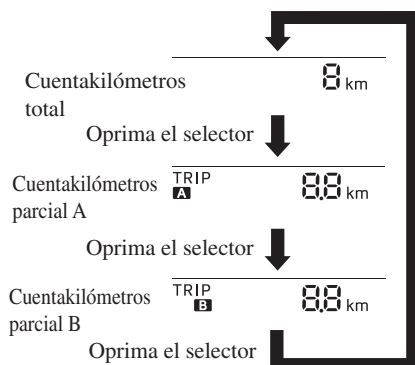
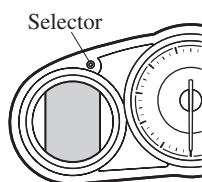

NOTA

Cuando el encendido se cambia a ACC o off, el cuentakilómetros total o el cuentakilómetros parcial no se exhibirá, sin embargo, oprimiendo el selector se podrá cambiar inadvertidamente el cuentakilómetros parcial o reponerlo durante un período aproximado de diez minutos en los siguientes casos:

- Después que se cambia el encendido a off desde ON.
- Después que se abre la puerta del conductor.

Cuentakilómetros total

El cuentakilómetros total muestra la distancia total recorrida por el vehículo.

Cuentakilómetros parcial

El cuentakilómetros parcial puede registrar la distancia total de dos recorridos. Uno se registra en el cuentakilómetros parcial A y el otro se registra en el cuentakilómetros parcial B.

Por ejemplo, el cuentakilómetros parcial A puede registrar la distancia desde el punto de origen, y el cuentakilómetros parcial B puede registrar desde el momento en que se llenó el tanque de combustible.

Cuando se encuentra seleccionado el cuentakilómetros parcial A, oprimiendo el selector otra vez dentro de un segundo se cambiará al modo de cuentakilómetros parcial B.

Grupo de instrumentos y pantalla

Cuando se encuentre seleccionado el cuentakilómetros parcial A, se exhibirá TRIP A. Cuando se encuentre seleccionado el cuentakilómetros parcial B, se exhibirá TRIP B.

El cuentakilómetros parcial muestra la distancia recorrida por el vehículo desde el momento que se repuso por última vez. Para reponerlo a "0.0" mantenga oprimido el selector durante 1 segundo o más. Use este contador para medir las distancias recorridas en un viaje y para verificar el consumo de combustible.

NOTA

- **(Vehículos con audio tipo B/tipo C)**
Si se reponen los datos de economía de combustible usando el monitor de economía de combustible, o se repone Trip A usando el contador de trayecto cuando la función que sincroniza el monitor de economía de combustible y el contador de trayecto está activada, los datos de economía de combustible y Trip A se reponen simultáneamente.
Consulte la sección Monitor de economía de combustible en la página 4-101.
- Sólo los cuentakilómetros parcial registran décimas de kilómetros.
- El registro del cuentakilómetros será borrado cuando:
 - La fuente de alimentación se interrumpe (se quema un fusible o la batería está desconectada).
 - El vehículo se conduce más de 9999,9 kilómetros.

▼ Tacómetro

El tacómetro indica la velocidad del motor en miles de revoluciones por minuto (r/min).

⚠ PRECAUCION

No haga funcionar el motor con la aguja del tacómetro en la ZONA ROJA. De lo contrario se dañará el motor.

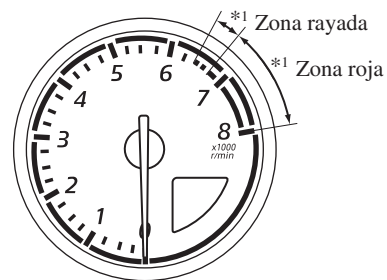

*1 El rango varía dependiendo del tipo de medidor.

NOTA

Cuando la aguja del tacómetro entra en la ZONA RAYADA, esto indica al conductor que se debe hacer el cambio antes de entrar en la ZONA ROJA.

Cuando conduce

Grupo de instrumentos y pantalla

▼ Medidor de temperatura de refrigerante del motor (Sin exhibición de multinformación)

Indica temperatura de refrigerante del motor.

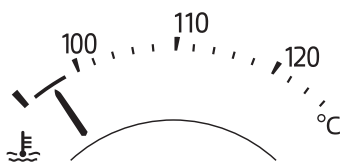

⚠ PRECAUCION

Si se enciende la advertencia de temperatura de refrigerante del motor alta (rojo), existe la posibilidad de sobrecalentamiento. Estacione inmediatamente el vehículo en un lugar seguro y tome las medidas necesarias. Si se continúa conduciendo el vehículo, se podría dañar el motor. Consulte la sección Sobrecalentamiento en la página 7-26.

NOTA

- Cuando conduce normalmente, la temperatura del refrigerante del motor se estabiliza en 100 °C o menos, y el medidor indicará un rango menor de 100 °C.
- Si la carga del motor aumenta y la temperatura del refrigerante del motor excede los 100 °C, el medidor indicará la temperatura del refrigerante del motor.

▼ Medidor de combustible (Sin exhibición de multinformación)

El medidor de combustible muestra aproximadamente cuanto combustible resta en el tanque cuando la llave de encendido se gira a ON. Recomendamos mantener más de 1/4 del tanque lleno.

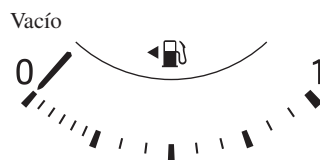
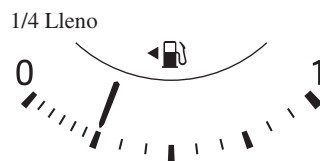
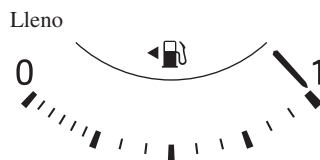

Si la advertencia de nivel bajo de combustible se enciende o el nivel de combustible está muy bajo, cargue combustible tan rápido como sea posible. Consulte la sección Indicación de advertencia/Advertencia en la página 4-47.

Grupo de instrumentos y pantalla

NOTA

- Después de llenar de combustible, puede ser necesario algún tiempo para que el indicador se estabilice. Además, el indicador se puede desviar un poco al conducir en una subida o una curva debido a que el combustible dentro del tanque se mueve.
- La exhibición que indica que queda un cuarto o menos combustible tiene más segmentos para mostrar el nivel de combustible restante con mayor detalle.
- La dirección de la flecha (↔) indica que la tapa del llenador de combustible se encuentra del lado izquierdo del vehículo.

▼ Iluminación del panel de instrumentos

Cuando las luces de posición están encendidas con el encendido en ON, el brillo de la iluminación del panel de instrumentos está atenuada.

NOTA

Cuando las luces de posición están encendidas, se enciende el indicador de luces de posición en el grupo de instrumentos.
Consulte la sección Faros en la página 4-70.

El brillo del panel de instrumentos y la iluminación del panel de instrumentos se puede ajustar girando la perilla.

- El brillo disminuye girando la perilla hacia la izquierda. Se puede escuchar un bip cuando se haya girado la perilla a la posición de menor brillo.
- El brillo aumenta girando la perilla hacia la derecha.

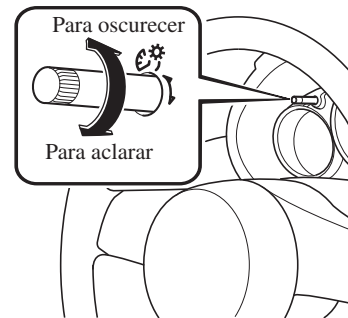

Función para cancelación del atenuador de iluminación

El atenuador de iluminación se puede cancelar girando la perilla de iluminación del panel de instrumentos hacia la derecha hasta que se escuche un bip mientras el grupo de instrumentos está atenuado con el encendido en ON. Si la visibilidad del grupo de instrumentos se ve reducida por el reflejo de la luz de alrededor, cancele el atenuador de iluminación.

Cuando conduce

Grupo de instrumentos y pantalla

NOTA

- Cuando el atenuador de iluminación está cancelado, no se podrá atenuar el grupo de instrumentos aunque las luces de posición estén encendidas.
- Cuando se cancele el atenuador de iluminación, la pantalla en la exhibición central cambiará a exhibir constantemente la pantalla diurna.

▼ Exhibición de temperatura exterior (Sin exhibición de multinformación)

Cuando el encendido está en ON, se exhibe la temperatura exterior.



NOTA

En las siguientes condiciones, la temperatura exterior exhibida puede variar de la temperatura exterior actual dependiendo del área alrededor y las condiciones del vehículo:

- Temperaturas significativamente frías o altas.
- Cambios bruscos en la temperatura exterior.
- El vehículo está estacionado.
- El vehículo se conduce a bajas velocidades.

Cambiando la unidad de temperatura de la exhibición de temperatura del exterior (Vehículos con Tipo B/C)

La unidad de temperatura exterior se puede cambiar entre Celsius y Fahrenheit. Se pueden cambiar los ajustes usando la pantalla de exhibición central. Consulte la sección Características de personalización en la página 9-11.

NOTA

Cuando se cambia la unidad de temperatura indicada en la exhibición de temperatura del exterior, la unidad de temperatura indicada en la exhibición del medidor de refrigerante del motor cambia junto con ella.

Advertencia de temperatura exterior*

Cuando la temperatura exterior es baja, la indicación destella y se escucha un bip para advertirle de la posibilidad de hielo en el camino.

Si la temperatura del exterior es menor de aproximadamente 4 °C, la exhibición de la temperatura del exterior y la marca ❄️ destella durante diez segundos y se escucha un bip.

NOTA

Si la temperatura exterior es menor a -20 °C, no sonará el bip. Sin embargo, la marca ❄️ se encenderá.

Grupo de instrumentos y pantalla

▼ Exhibición de limitador de velocidad ajustable (Sin exhibición de multinformación)*

Se exhibe el estado de ajuste del limitador de velocidad ajustable.

 **100** km/h

▼ Exhibición de ajuste de velocidad de vehículo de control de cruceo (Sin exhibición de multinformación)*

Se exhibe la velocidad de vehículo preajustada usando el control de cruceo.

(Modelo europeo)

 **90** km/h

(Excepto modelo europeo)

 **90** km/h

▼ Computadora de abordaje e interruptor INFO (Sin exhibición de multinformación)

Se puede seleccionar la siguiente información oprimiendo el interruptor INFO con el encendido en ON.

- La distancia aproximada que puede viajar con el combustible disponible
- Economía promedio de combustible
- Consumo de combustible actual
- Velocidad promedio del vehículo
- Alarma de velocidad del vehículo*

Si tiene un problema con su computadora de abordaje, consulte a un técnico experto, le recomendamos un técnico autorizado Mazda.

Modo de distancia a recorrer con combustible disponible

Este modo exhibe la distancia aproximada que puede viajar con el combustible restante basándose en el consumo de combustible.

La distancia para estar vacío será calculada y exhibida cada segundo.

(Modelo europeo)

 **150** km

(Excepto modelo europeo)

RANGE
150 km

*Algunos modelos. **4-33**

Cuando conduce

Grupo de instrumentos y pantalla

NOTA

- A pesar que la exhibición de distancia a recorrer con combustible disponible puede indicar que se puede recorrer bastante antes de tener que cargar combustible, se recomienda cargar combustible lo antes posible si el nivel de combustible está muy bajo o se ha encendido la advertencia de nivel bajo de combustible.
- La exhibición podría no cambiar a menos que agregue más de aproximadamente 9 litros de combustible.
- La distancia restante hasta vaciarse es la distancia aproximada restante que se puede conducir el vehículo hasta que todas las marcas de graduación en el medidor de combustible (indicando el suministro de combustible restante) desaparezcan.
- Si no hay información de economía de combustible antigua como al comprar el vehículo por primera vez o la información ha sido borrada al desconectar los cables de la batería, la distancia a recorrer con combustible disponible/rango puede ser diferente de la cantidad indicada.

Modo de consumo de combustible promedial

Este modo exhibe el consumo promedio de combustible calculando el consumo de combustible y la distancia recorrida desde que se compró el vehículo, se conectó la batería después de desconectarla o repusieron los datos. El consumo de combustible promedial será calculado y exhibido cada minuto.

(Modelo europeo)

Ø 10.5 L/100km

(Excepto modelo europeo)

AVG 10.5 L/100km

Para borrar los datos que están siendo exhibidos, oprima el interruptor INFO durante más de 1,5 segundos.

Después de oprimir el interruptor INFO, se exhibirá la indicación - - - L/100 km durante aproximadamente 1 minuto antes de recalcular y exhibir el consumo de combustible promedial.

Grupo de instrumentos y pantalla

Modo de consumo de combustible actual

Este modo muestra el consumo de combustible actual calculando el consumo de combustible y la distancia recorrida.

La economía actual puede ser calculada y exhibida cada 2 segundos.

(Modelo europeo)

10.5 L/100km

(Excepto modelo europeo)

CURRENT
10.5 L/100km

Cuando haya disminuido la velocidad a aproximadamente 5 km/h, se exhibirá la indicación --- L/100 km.

Modo de velocidad promedio

Este modo exhibe la velocidad promedio del vehículo calculando la distancia y la distancia recorrida desde que se conectó la batería o repusieron los datos por última vez.

La velocidad promedio del vehículo será calculada y exhibida cada 10 segundos.

(Modelo europeo)

∅ 100 km/h

(Excepto modelo europeo)

AVG
100 km/h

Para borrar los datos que están siendo exhibidos, oprima el interruptor INFO durante más de 1,5 segundos. Después de oprimir el interruptor INFO, se exhibirá --- km/h por aproximadamente 1 minuto antes de recalcular y exhibir la velocidad del vehículo.

Modo de alarma de velocidad del vehículo*

En este modo, se exhibe el ajuste actual para la alarma de velocidad del vehículo. Puede cambiar el ajuste de velocidad del vehículo a la cual se dispara la advertencia.

NOTA

La exhibición para la alarma de velocidad del vehículo se activa a la misma vez que se escucha el bip. La velocidad de vehículo fijada destella varias veces.

^(*)
(?)

100 km/h

La alarma de velocidad del vehículo se puede ajustar usando el interruptor INFO.

NOTA

- Ajuste siempre la velocidad del vehículo de acuerdo con las leyes y reglamentaciones del país/ciudad en que se conduce el vehículo. Además, verifique siempre la velocidad del vehículo usando el velocímetro.
- La función de alarma de velocidad del vehículo se puede ajustar entre 30 y 250 km/h.

*Algunos modelos. **4-35**

Cuando conduce

Grupo de instrumentos y pantalla

La alarma de velocidad del vehículo se puede ajustar usando el siguiente procedimiento.

1. Oprima el interruptor INFO para exhibir el modo de alarma de velocidad del vehículo.
2. Oprima el interruptor INFO continuamente hasta que escuche un bip.
Destella el tercer dígito (lugar de las centenas) de la velocidad de vehículo ajustada.



km/h

3. Oprima el interruptor INFO y ajuste el tercer dígito (lugar de las centenas) a la velocidad deseada del vehículo.
El valor numérico cambia cada vez que oprime el interruptor INFO.
4. Oprima el interruptor INFO continuamente hasta que escuche un bip.
Destellan los dos dígitos más bajos (decenas y unidades) de la velocidad de vehículo ajustada.



km/h

5. Oprima el interruptor INFO y ajuste los dos dígitos más bajos (decenas y unidades) a la velocidad deseada del vehículo.
El valor numérico cambia cada vez que oprime el interruptor INFO.
6. Oprima el interruptor INFO continuamente hasta que escuche un bip.
La velocidad de vehículo ajustada se exhibe en la pantalla de alarma de velocidad del vehículo.

4-36

Grupo de instrumentos y pantalla

Exhibición de multinformación e interruptor INFO*

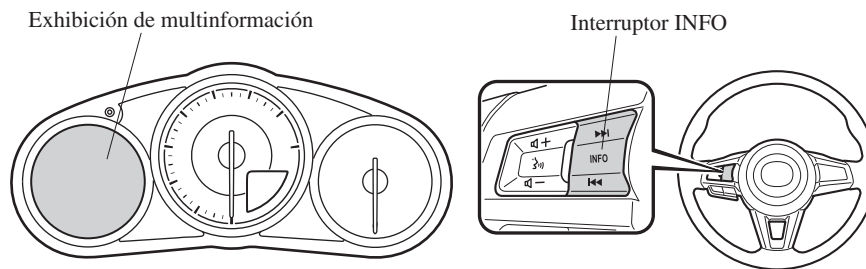

La exhibición multinformación indica la siguiente información.

- Cuentakilómetros total
- Cuentakilómetros parcial
- Medidor de temperatura de refrigerante del motor
- Medidor de combustible
- Temperatura exterior
- Distancia a recorrer con combustible disponible
- Economía promedio de combustible
- Consumo de combustible actual
- Monitor de mantenimiento
- Exhibición del sistema de advertencia de abandono de carril (LDWS)
- Exhibición de control de cruceo
- Exhibición de limitador de velocidad ajustable
- Exhibición de brújula
- Alarma de velocidad del vehículo
- Exhibición de funcionamiento de techo
- Mensaje de advertencia

*Algunos modelos. **4-37**

Cuando conduce

Grupo de instrumentos y pantalla

El contenido de la pantalla cambia cada vez que se oprime el interruptor INFO.

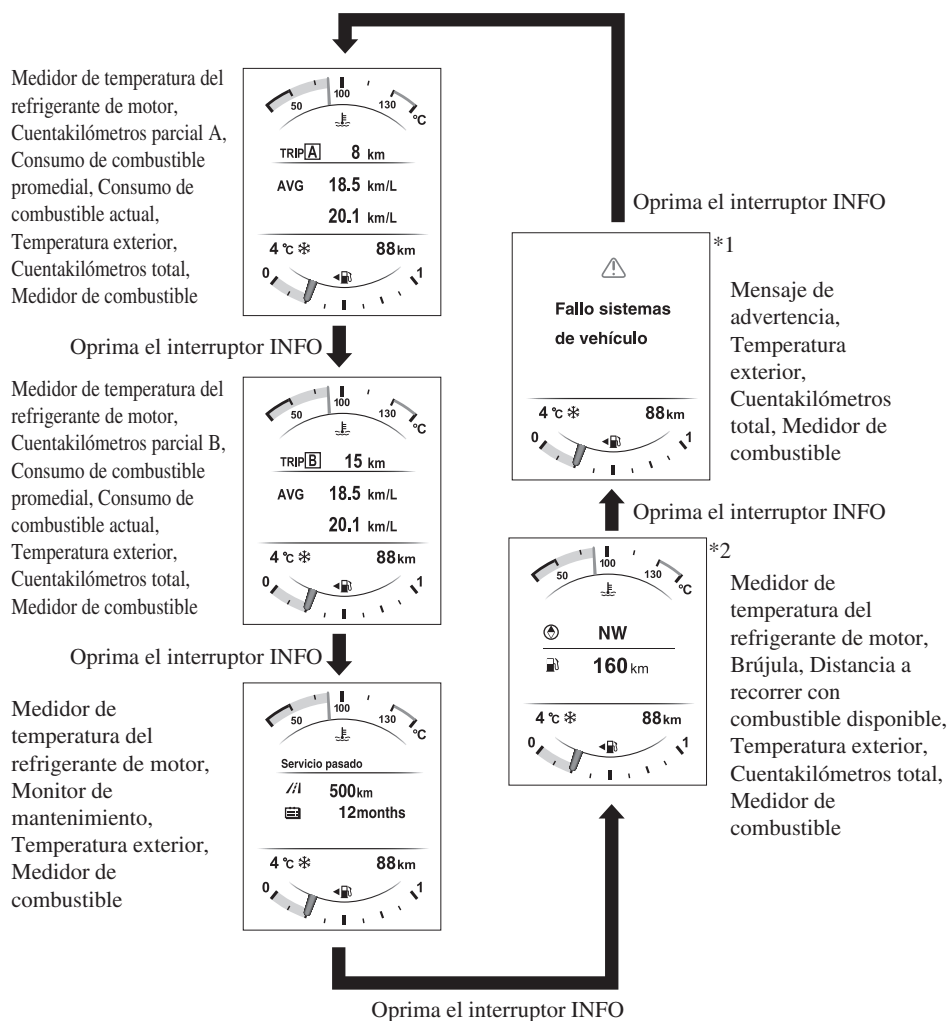

*1: Se exhibe sólo cuando hay una advertencia.

*2: Se exhibe sólo cuando se está conduciendo el vehículo.

Grupo de instrumentos y pantalla

▼ Cuentakilómetros total, cuentakilómetros parcial y selector de cuentakilómetros parcial

El odómetro se exhibe continuamente en la pantalla cuando el encendido se cambia a ON, y la pantalla TRIP A o TRIP B se exhibe usando el interruptor INFO.

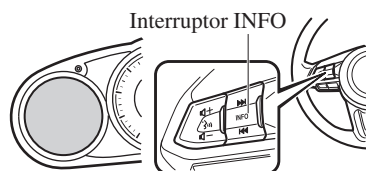

	TRIP A	8 km!
Cuentakilómetros parcial A,	AVG	18.5 km/L
Cuentakilómetros total		20.1 km/L
	4 °C *	188 km!
Oprima el interruptor INFO ↓		
	TRIP B	15 km!
Cuentakilómetros parcial B,	AVG	18.5 km/L
Cuentakilómetros total		20.1 km/L
	4 °C *	188 km!

Cuentakilómetros total

El cuentakilómetros total muestra la distancia total recorrida por el vehículo.

Cuentakilómetros parcial

Se indica la distancia de conducción para el intervalo especificado. Se pueden medir dos tipos (TRIP A, TRIP B) de distancia de intervalo y consumo promedio de combustible para cada uno.

Por ejemplo, el cuentakilómetros parcial A puede registrar la distancia desde el punto de origen, y el cuentakilómetros parcial B puede registrar desde el momento en que se llenó el tanque de combustible.

Cuando se encuentre seleccionado el cuentakilómetros parcial A, se exhibirá TRIP A. Cuando se encuentre seleccionado el cuentakilómetros parcial B, se exhibirá TRIP B.

El cuentakilómetros parcial y el consumo promedio de combustible se pueden reponer oprimiendo el interruptor INFO durante 1,5 seg. o más mientras se encuentra en uno de los modos.

NOTA

- Sólo los cuentakilómetros parcial registran décimas de kilómetros.
- El registro del cuentakilómetros será borrado cuando:
 - La fuente de alimentación se interrumpe (se quema un fusible o la batería está desconectada).
 - El vehículo se conduce más de 1999 kilómetros.

Cuando conduce

Grupo de instrumentos y pantalla

▼ Medidor de temperatura de refrigerante del motor

Exhibe la temperatura de refrigerante de motor. El medidor azul indica que la temperatura de refrigerante de motor esta baja, y el medidor rojo indica que la temperatura de refrigerante de motor está alta y sobrecalentándose.

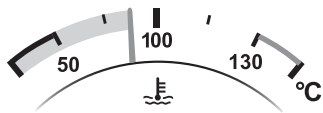

⚠ PRECAUCION

Si se enciende la advertencia de temperatura de refrigerante del motor alta (rojo), existe la posibilidad de sobrecalentamiento. Estacione inmediatamente el vehículo en un lugar seguro y tome las medidas necesarias. Si se continúa conduciendo el vehículo, se podría dañar el motor. Consulte la sección Sobrecalentamiento en la página 7-26.

NOTA

- La unidad de temperatura (Centígrados/Fahrenheit) de la exhibición del medidor de refrigerante del motor cambia junto con la unidad de temperatura de la exhibición de temperatura del exterior. Consulte la sección Características de personalización en la página 9-11.
- Cuando conduce normalmente, la temperatura del refrigerante del motor se estabiliza en 100 °C o menos, y el medidor indicará un rango menor de 100 °C.
- Si la carga del motor aumenta y la temperatura del refrigerante del motor excede los 100 °C, el medidor indicará la temperatura del refrigerante del motor.

Grupo de instrumentos y pantalla

▼ Medidor de combustible

El medidor de combustible muestra aproximadamente cuanto combustible resta en el tanque cuando la llave de encendido se gira a ON. Recomendamos mantener más de 1/4 del tanque lleno.

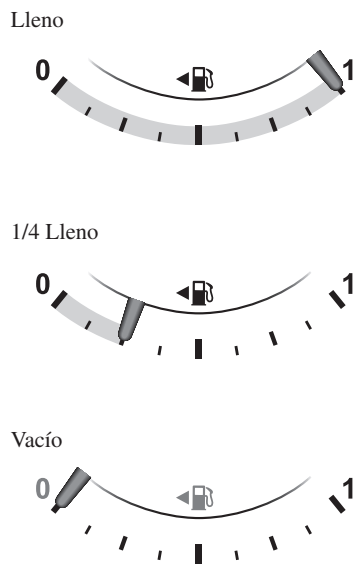

Si el nivel de combustible está bajo, (◀🛢) y (0) cambia a color ámbar. Agregue combustible tan pronto como sea posible. Consulte la sección Tomar medidas en la página 7-44.

NOTA

- Después de llenar de combustible, puede ser necesario algún tiempo para que el indicador se estabilice. Además, el indicador se puede desviar un poco al conducir en una subida o una curva debido a que el combustible dentro del tanque se mueve.
- La exhibición que indica que queda un cuarto o menos combustible tiene más segmentos para mostrar el nivel de combustible restante con mayor detalle.
- La dirección de la flecha (◀🛢) indica que la tapa del llenador de combustible se encuentra del lado izquierdo del vehículo.

Cuando conduce

Grupo de instrumentos y pantalla

▼ Exhibición de temperatura exterior

Cuando el encendido está en ON, se exhibe la temperatura exterior.

4 °C *

NOTA

En las siguientes condiciones, la temperatura exterior exhibida puede variar de la temperatura exterior actual dependiendo del área alrededor y las condiciones del vehículo:

- Temperaturas significativamente frías o altas.
- Cambios bruscos en la temperatura exterior.
- El vehículo está estacionado.
- El vehículo se conduce a bajas velocidades.

Cambiando la unidad de temperatura de la exhibición de temperatura del exterior (Vehículos con Tipo B/C)

La unidad de temperatura exterior se puede cambiar entre Celsius y Fahrenheit. Se pueden cambiar los ajustes usando la pantalla de exhibición central. Consulte la sección Características de personalización en la página 9-11.

NOTA

Cuando se cambia la unidad de temperatura indicada en la exhibición de temperatura del exterior, la unidad de temperatura indicada en la exhibición del medidor de refrigerante del motor cambia junto con ella.

Advertencia de temperatura exterior*

Cuando la temperatura exterior es baja, la indicación destella y se escucha un bip para advertirle de la posibilidad de hielo en el camino.

Si la temperatura del exterior es menor de aproximadamente 4 °C, la exhibición de la temperatura del exterior y la marca * destella durante diez segundos y se escucha un bip.

NOTA

Si la temperatura exterior es menor a -20 °C, no sonará el bip. Sin embargo, la marca * se encenderá.

▼ Distancia a recorrer con combustible disponible

Este exhibe la distancia aproximada que puede viajar con el combustible restante basándose en el consumo de combustible. La distancia para estar vacío será calculada y exhibida cada segundo.



160 km

4-42 *Algunos modelos.

Grupo de instrumentos y pantalla

NOTA

- A pesar que la exhibición de distancia a recorrer con combustible disponible puede indicar que se puede recorrer bastante antes de tener que cargar combustible, se recomienda cargar combustible lo antes posible si el nivel de combustible está muy bajo o se ha encendido la advertencia de nivel bajo de combustible.
- La exhibición no cambiará a menos que agregue más de aproximadamente 9 litros de combustible.
- La distancia restante hasta vaciarse es la distancia aproximada restante que se puede conducir el vehículo hasta que todas las marcas de graduación en el medidor de combustible indicando el suministro de combustible restante desaparezcan.
- Si no hay información de economía de combustible antigua como al comprar el vehículo por primera vez o la información ha sido borrada al desconectar los cables de la batería, la distancia a recorrer con combustible disponible/rango puede ser diferente de la cantidad indicada.

▼ Economía promedio de combustible

Este modo exhibe el consumo promedio de combustible calculando el consumo de combustible y la distancia recorrida desde que se compró el vehículo, se conectó la batería después de desconectarla o repusieron los datos.

El consumo de combustible promedio será calculado y exhibido cada minuto.

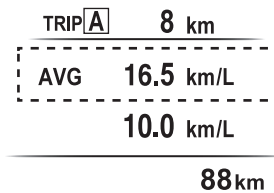

Para borrar los datos que están siendo exhibidos, oprima el interruptor INFO durante más de 1,5 segundos. Después de oprimir el interruptor INFO, se exhibirá --- L/100 km por aproximadamente 1 minuto antes de recalcular y exhibir la velocidad del vehículo.

▼ Consumo de combustible actual

Este exhibe el consumo de combustible actual calculando el consumo de combustible y la distancia recorrida. La economía actual puede ser calculada y exhibida cada dos segundos.

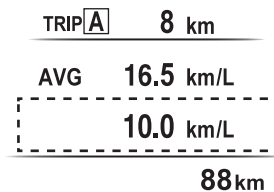

Cuando haya disminuido la velocidad a aproximadamente 5 km/h, se exhibirá la indicación --- L/100 km.

Cuando conduce

Grupo de instrumentos y pantalla

▼ Monitor de mantenimiento

Las siguientes notificaciones de período de mantenimiento se pueden exhibir encendiendo el monitor de mantenimiento.

- Programa de mantenimiento
- Rotación de neumáticos
- Cambio de aceite

Para el método de ajuste y las indicaciones para el monitor de mantenimiento, consulte la sección Monitor de mantenimiento.

Consulte la sección Monitor de mantenimiento en la página 6-11.

El monitor de mantenimiento exhibe la información cuando se gira el encendido a ON.

NOTA

Esta función no se puede usar mientras conduce el vehículo.

Exhibición de mensaje

Cuando el tiempo o la distancia restante se aproximan a 0, se exhibe un mensaje cada vez que el encendido se gira a ON.

Servicio pasado

	500km
	12months

NOTA

- Si se oprime uno de los interruptores INFO mientras se exhibe un mensaje, no se volverá a exhibir la próxima vez que se gira el encendido a ON.
- Después de realizar el mantenimiento del vehículo y de reponer el tiempo/ distancia restantes, se exhibirá el mensaje para el siguiente período de mantenimiento cuando la distancia o tiempo restante al siguiente período de mantenimiento se aproximen a 0 (se exhibe cuando arranca el motor).
- Si hubiera varios mensajes, serán exhibidos de acuerdo a su orden.
- Si se ajusta Mensajes a OFF, no se exhibirán los mensajes.

▼ Alarma de velocidad del vehículo*

En este modo, se exhibe el ajuste actual para la alarma de velocidad del vehículo. Puede cambiar el ajuste de velocidad del vehículo a la cual se dispara la advertencia.

NOTA

La exhibición para la alarma de velocidad del vehículo se activa a la misma vez que se escucha el bip. La velocidad de vehículo fijada destella varias veces.



Aviso de velocidad

100 km/h

La alarma de velocidad del vehículo se puede ajustar usando la exhibición central.

Grupo de instrumentos y pantalla

NOTA

- Ajuste siempre la velocidad del vehículo de acuerdo con las leyes y reglamentaciones del país/ciudad en que se conduce el vehículo. Además, verifique siempre la velocidad del vehículo usando el velocímetro.
- La función de alarma de velocidad del vehículo se puede ajustar entre 30 y 250 km/h.

▼ Exhibición del sistema de advertencia de abandono de carril (LDWS)*

Exhibe el estado del sistema.

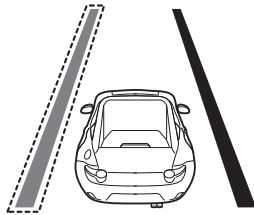

Consulte la sección Advertencia de abandono de carril en la página 4-119.

▼ Exhibición de limitador de velocidad ajustable*

Se exhibe el estado de ajuste del limitador de velocidad ajustable.

LIM
80

▼ Exhibición de ajuste de velocidad de vehículo de control de crucero*

Se exhibe la velocidad de vehículo preajustada usando el control de crucero.

90

▼ Exhibición de brújula

Mientras se conduce el vehículo se exhibe la dirección en que se mueve el vehículo hacia uno de los ocho puntos cardinales.



NW

Exhibición	Dirección
N	Norte
S	Sur
E	Este
W	Oeste
NE	Noreste
NW	Noroeste
SE	Sureste
SW	Suroeste

*Algunos modelos. **4-45**

Cuando conduce

Grupo de instrumentos y pantalla

▼ Exhibición de funcionamiento de techo

Exhibe el estado de funcionamiento del techo.

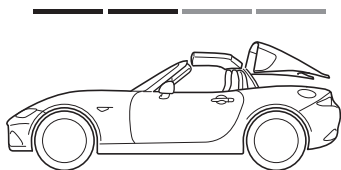

Consulte la sección Indicación de funcionamiento en la página 3-50.

▼ Advertencia (Indicación de exhibición)

Se exhibe un mensaje para notificar al usuario del estado de funcionamiento del sistema y los malfuncionamientos o anomalías.

Si la luz de advertencia se enciende/destella simultáneamente o se exhibe un símbolo en la exhibición, verifique la información respecto a la luz de advertencia y el símbolo. (página 4-47)

Cuando se exhiba sólo un mensaje, consulte el mensaje indicado en la exhibición de multiformación. (página 7-50)

Grupo de instrumentos y pantalla

Luces de advertencia/indicadores

El grupo de instrumentos varía dependiendo del modelo y las especificaciones.

Grupo de instrumentos

Tipo A
(Con exhibición de multinformación)

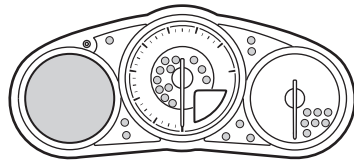

Tipo B
(Sin exhibición de multinformación)

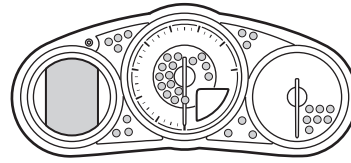

Centro del panel de instrumentos

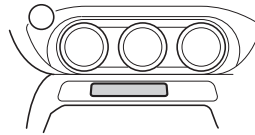

Las luces de advertencia/indicadores aparecerán en las áreas destacadas

▼ Indicación de advertencia/Advertencias

Estas luces se enciende o destellan para notificar al usuario que el estado de funcionamiento del sistema o un malfuncionamiento del sistema.

Señal	Luces de advertencia	Página
 (Rojo)	Advertencia del sistema de frenos ^{*1*2}	7-33
	Indicación de advertencia/advertencia de sistema de carga ^{*1}	7-33
	Advertencia de aceite del motor ^{*1}	7-33
 (Rojo)	Indicación de advertencia/advertencia de temperatura de refrigerante del motor alta ^{*1}	7-33
	Indicador de malfuncionamiento de la dirección asistida ^{*1}	7-33
	^{*1} Indicación de advertencia/advertencia principal ^{*1}	7-36

*Algunos modelos. **4-47**











Cuando conduce

Grupo de instrumentos y pantalla

Señal	Luces de advertencia	Página
 (Ambar)	Advertencia de bomba de vacío eléctrica* ¹	7-36
 (ABS)	Advertencia del sistema antibloqueo de frenos (ABS)* ¹	Advertencia del sistema electrónico de distribución de fuerza de frenos 7-33
		Advertencia de ABS 7-36
	Advertencia de verificación del motor* ¹	7-36
i-stop (Ambar)	*Advertencia i-stop* ¹	7-36
i-ELOOP (Ambar)	*Indicación de advertencia/advertencia i-ELOOP* ¹	7-36
AT	*Indicación de advertencia/advertencia de transmisión automática* ¹	7-36
	Advertencia del sistema de pretensores de cinturones de seguridad/bolsa de aire* ¹	7-36
	*Advertencia del capó activo* ¹	7-36
	* Advertencia del sistema de monitoreo de presión de aire de los neumáticos* ¹	Destellando 7-36
		Encendida 7-44
FLAT TIRE	*Advertencia de neumático desinflado* ¹	7-36
 (Rojo)	*Indicación de advertencia/advertencia de KEY* ¹	Malfuncionamiento 7-36
		Excepto malfuncionamiento 7-44
 (Ambar)	*Indicación de advertencia KEY	7-36

4-48 *Algunos modelos.

Grupo de instrumentos y pantalla

Señal	Luces de advertencia	Página
	*Indicación de advertencia/advertencia del sistema de advertencia de abandono de carril (LDWS)* ¹	Iluminada 7-36
		Destellando 4-119
 (Ambar)	*Indicación de advertencia/advertencia del sistema de control de luces de carretera (HBC)* ¹	7-36
	*Indicación de advertencia de monitoreo de punto ciego (BSM)	7-36
	*Indicación de advertencia de fastback retráctil	7-36
	Advertencia de faros LED* ¹	7-36
 PASS	Advertencia de cinturón de seguridad	7-44
	*Advertencia de puerta mal cerrada	7-44
	*Indicación de advertencia de puerta mal cerrada	7-44
	*Indicación de advertencia de tapa del maletero mal cerrada	7-44
	*Indicación de advertencia/advertencia de nivel bajo de combustible	7-44
120 km/h	*Advertencia de 120 km/h* ¹	7-44
	*Indicación de advertencia/Advertencia de nivel bajo del líquido del lavador	7-44

*1 La luz se enciende cuando el encendido se conecta para una verificación de funcionamiento, y se apaga unos segundos después o cuando se arranca el motor. Si la luz no se enciende o permanece encendida, haga inspeccionar el vehículo en un técnico experto, le recomendamos un técnico autorizado Mazda.

*2 La luz permanece continuamente encendida cuando se aplica el freno de mano.









*Algunos modelos. **4-49**

Cuando conduce

Grupo de instrumentos y pantalla

▼ Indicación/Indicadores

Estas luces se enciende o destellan para notificar al usuario que el estado de funcionamiento del sistema o un malfuncionamiento del sistema.

Señal	Indicadores	Página
	*Indicador de desactivación de la bolsa de aire del acompañante* ¹	2-53
 (Blanco/Verde)	*Indicación/indicador KEY	3-10
	Indicador de seguridad* ¹	3-56
	*Indicador de funcionamiento de fastback retráctil	3-50
i-stop (Verde)	*Indicador i-stop	4-19
i-ELOOP (Blanco/Verde)	*Indicación/indicador i-ELOOP	4-100
	*Indicación de la alarma de velocidad del vehículo	4-44
	*Indicación/indicador de llave* ¹	4-52
 (Azul)	Indicador de temperatura baja de refrigerante del motor	4-52
	*Indicación de posición de cambio	4-57
	Indicador de luz encendida	4-70
	Indicador de luces de carretera	Luces de carretera y de cruce 4-74
		Destello de faros 4-74
	*Indicador de faro antiniebla trasero	4-76

4-50 *Algunos modelos.

Grupo de instrumentos y pantalla

Señal	Indicadores	Página
	Indicadores de advertencia de peligro/señales de viraje	Señales de viraje y de cambio de pista 4-77
		Destellador de aviso de peligro 4-86
	Indicador TCS/DSC* ¹	Sistema de control de tracción (TCS) 4-95
		Control de estabilidad dinámica (DSC) 4-96
		(Se enciende) 7-36
	Indicador DSC OFF* ¹	4-96
SPORT	*Indicación de modo de selección	4-106
 (Blanco)	*Indicación de sistema de monitoreo de presión de neumáticos	4-153
 (Verde)	*Indicador del sistema de control de luces de carretera (HBC)	4-113
	*Indicador de monitoreo de punto ciego (BSM) OFF* ¹	4-126
	*Indicador del sistema de advertencia de abandono de carril (LDWS) OFF* ¹	4-117
 (Blanco/Ambar)	*Indicación/indicador principal de limitador de velocidad ajustable	4-133
 (Verde)	*Indicación/indicador de ajuste de limitador de velocidad ajustable	4-133
 (Blanco/Ambar)	*Indicación/indicador principal de ajuste de velocidad de crucero	4-145

*Algunos modelos. **4-51**

Cuando conduce

Grupo de instrumentos y pantalla

Señal	Indicadores	Página
 (Verde)	*Indicación/indicador de ajuste de velocidad de crucero	4-145

*1 La luz se enciende cuando el encendido se conecta para una verificación de funcionamiento, y se apaga unos segundos después o cuando se arranca el motor. Si la luz no se enciende o permanece encendida, haga inspeccionar el vehículo en un técnico experto, le recomendamos un técnico autorizado Mazda.

▼ Indicación/indicadores de llave*



Grupo de instrumentos tipo A

Realice el mantenimiento de acuerdo a lo indicado por el mensaje.

Grupo de instrumentos tipo B

Cuando el encendido se cambia a ON, el indicador de llave se enciende y luego se apaga después de algunos segundos. El indicador de llave se enciende cuando se alcanza el período de mantenimiento programado. Verifique el contenido y realice el mantenimiento. Consulte la sección Monitor de mantenimiento en la página 6-11.

▼ Indicador de temperatura baja de refrigerante del motor (Azul)



La luz se enciende continuamente cuando la temperatura de refrigerante del motor está baja y se desconecta después que el motor está caliente.

Si el indicador de temperatura baja del refrigerante del motor permanece encendida después que el motor está lo suficientemente caliente, el sensor de temperatura puede tener un malfuncionamiento. Consulte a un técnico experto, le recomendamos un técnico autorizado Mazda.

4-52 *Algunos modelos.

Funcionamiento de la transmisión manual

▼ Patrón de cambio de la transmisión manual

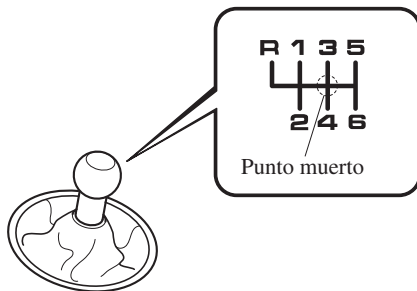

El patrón de cambio de la transmisión es convencional, tal como se indica en la figura.

Pise a fondo el pedal del embrague antes de hacer el cambio y suéltelo lentamente.

Su vehículo está equipado con un dispositivo para evitar el cambio por error a R (marcha atrás). Empuje la palanca de cambios hacia abajo y haga el cambio a R.

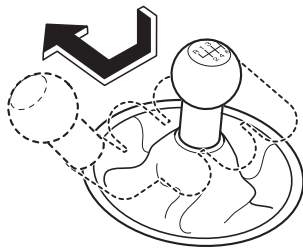

ADVERTENCIA

No frene con el motor mientras conduce sobre una superficie húmeda o a alta velocidad:

Hacer el cambio a una posición menor mientras conduce sobre una superficie húmeda, con nieve o congelada, o mientras conduce a alta velocidad produce el frenado repentino con el motor que es peligroso. El cambio repentino de la velocidad del neumático hará que el neumático patine. Esto puede llevar a la pérdida de control del vehículo y un accidente.

Deje siempre la palanca de cambio en la posición 1 o R y ponga el freno de mano al dejar el vehículo sin atención:
De lo contrario, el vehículo se puede mover y se puede provocar un accidente.

PRECAUCION

- No pise el pedal del embrague al conducir, excepto cuando tenga que hacer un cambio. Tampoco, use el embrague para parar el vehículo en una cuesta. Conducir pisando el embrague produce desgastes y daños innecesarios del embrague.
- No aplique demasiada fuerza lateral a la palanca de cambios al cambiar de 5a a 4a. Esto podría llevar a seleccionar accidentalmente la 2a lo que puede resultar en daños en la transmisión.
- Asegúrese que el vehículo se detiene completamente antes de hacer el cambio a R. Cambiar a R con el vehículo todavía en movimiento podría dañar la transmisión.

NOTA

- Se puede lograr una postura de conducción natural sosteniendo ligeramente la palanca de cambios desde el lateral sin tener que descansar su codo en la consola central.

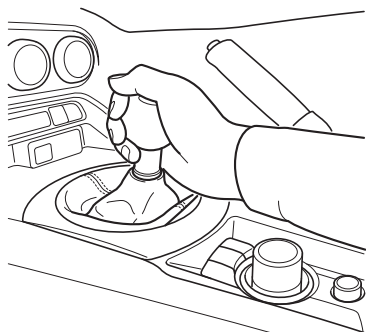

NOTA

- Si resultara difícil hacer el cambio a R, cambie de vuelta a punto muerto, suelte el pedal de embrague y vuelva a intentar.
- **(Con función i-stop)**
Si el motor se para el motor, podrá volverse a arrancar pisando el pedal del embrague dentro de 3 segundos de que se haya parado el motor. El motor no se puede volver a arrancar incluso si se pisa el pedal del embrague en las siguientes condiciones:
 - Se cierre con seguro la puerta del conductor.
 - Se desabrocha el cinturón de seguridad del conductor.
 - No se libera completamente el pedal del embrague después que se para el motor.
 - Se pisa el pedal del embrague con el motor completamente parado.
- **(Con sistema de sensor de estacionamiento)**
Cuando se cambia la palanca de cambios a la posición R con el encendido en ON, el sistema de sensor de estacionamiento se activa y se escucha un bip. Consulte la sección Sistema de sensor de estacionamiento en la página 4-160.

▼ **Indicador de cambio**

El indicador de cambio le ayuda a obtener una economía de combustible óptima y suavidad en la conducción. Muestra la posición de cambio seleccionada en el grupo de instrumentos así como notifica al conductor para que cambie a la posición de cambio más adecuada correspondiente a la condición de conducción actual.

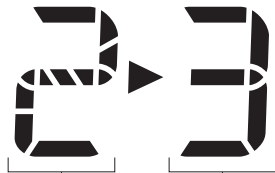

Posición de cambio seleccionada

Posición de cambio adecuado

Indicación	Condición
Numeral	Se exhibe la posición de cambio seleccionada.
► y numeral	Se recomienda subir o bajar un cambio a la posición de cambio indicada.

NOTA

El indicador de cambio se apaga cuando se realizan las siguientes operaciones.

- El vehículo está parado.
- El vehículo está en neutral.
- El vehículo se conduce marcha atrás.
- No se pisa completamente el embrague al acelerar desde una parada.
- Se pisa el pedal del embrague durante más de 2 segundos o más al conducir.

⚠ PRECAUCION

No confíe solamente en las recomendaciones de las indicaciones de hacer un cambio hacia arriba/hacia abajo. La situación de conducción actual puede requerir diferentes operaciones de cambio desde la indicación actual. Para evitar el riesgo de accidentes, las condiciones del camino y tránsito deben de ser juzgadas correctamente por el conductor antes de hacer el cambio.

Cuando conduce



Transmisión

Controles de la transmisión automática

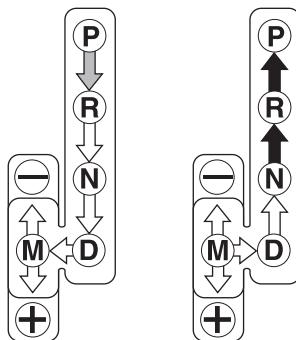
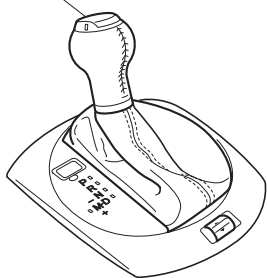
Botón para liberación de bloqueo



Diferentes posiciones:

-  Indica que debe pisar el pedal de freno y mantener oprimiendo el botón para liberación de bloqueo para hacer el cambio. (El encendido debe cambiarse a ON.)
-  Indica que la palanca selectora se puede cambiar libremente a cualquier posición.
-  Indica que debe mantener oprimiendo el botón para liberación de bloqueo para hacer el cambio.

NOTA

El Sport AT tiene una opción que no está incluida en la transmisión automáticas tradicionales, darle al opción al conductor de seleccionar cada cambio en vez de dejar que la transmisión haga los cambios. Incluso si intenta usa las funciones de la transmisión automática como una tradicional, debe ser conciente que puede cambiar inadvertidamente al modo de cambio manual y puede retener un cambio inapropiado al aumentar de velocidad. Si nota que la velocidad del motor aumenta o escucha el motor sobregirando, confirme que no ha cambiado accidentalmente al modo de cambio manual (página 4-61).

▼ Indicación de posición de cambio



La posición del selector se indica cuando la llave de encendido se encuentra en ON.

NOTA

Si se realiza una de las siguientes acciones, la posición del selector se exhibe durante 5 minutos incluso si el encendido se encuentra en una posición diferente de ON.

- El encendido se cambia a OFF.
- La puerta del conductor está abierta.

Indicación de posición de marcha

En el modo de cambio manual, se enciende la indicación "M" de la posición del cambio y se exhibe el numeral para el cambio seleccionado.

▼ Luces de advertencia

La advertencia se enciende cuando el sistema tiene un malfuncionamiento. Consulte la sección Indicación de advertencia/Advertencia en la página 4-47.

▼ Posiciones de la transmisión

- El indicador de posición de cambios en el grupo de instrumentos se enciende. Consulte la sección Luces de advertencia/indicadores en la página 4-47.
- La palanca selectora debe estar en la posición P o N para poder usar el motor de arranque.

P (estacionamiento)

La posición P traba la transmisión e impide que giren las ruedas traseras.

ADVERTENCIA

Siempre coloque la palanca selectora en la posición P y coloque el freno de mano:
Sólo colocar la palanca selectora en la posición P sin usar el freno de mano para sostener el vehículo es peligroso. Si la posición P no pudiera evitar que el vehículo se moviera, se podría provocar un accidente.

PRECAUCION

- La transmisión se puede dañar si se hace el cambio a P, N o R cuando el vehículo todavía se está moviendo.
- La transmisión se puede dañar si se hace el cambio a una marcha de conducción o marcha atrás con el motor funcionando a mayor velocidad que la marcha en vacío.

Transmisión

R (marcha atrás)

La posición R es para dar marcha atrás. Se debe parar completamente el vehículo antes de cambiar a ó de la posición R, excepto bajo circunstancias especiales tal como se explica en Balanceo del vehículo (página 3-65).

NOTA

(Con sistema de sensor de estacionamiento)

Cuando se cambia la palanca selectora a la posición R con el encendido en ON, el sistema de sensor de estacionamiento se activa y se escucha un bip. Consulte la sección Sistema de sensor de estacionamiento en la página 4-160.

N (punto muerto)

En la posición N, no se bloquean las ruedas ni la transmisión. El vehículo se moverá libremente incluso en la bajada más pequeña a menos que se use el freno de mano o el de servicio.

ADVERTENCIA

Si el motor está funcionando a más revoluciones que en la marcha en vacío, no haga el cambio desde N o P a una posición de conducción:

Es peligroso hacer el cambio desde N o P a una posición de conducción cuando el motor está funcionando a más revoluciones que en la marcha de vacío. Si esto sucede, el vehículo se puede mover repentinamente provocando un accidente o heridas graves.

No cambie a N cuando conduce el vehículo:

Es peligroso hacer el cambio a N mientras conduce. No se podrá frenar con el motor cuando se desacelera lo que podría conducir a un accidente o heridas graves.

PRECAUCIÓN

No cambie a N cuando conduce el vehículo. De lo contrario podría tener un problema con la transmisión.

NOTA

Aplique el freno de mano o pise el pedal de frenos antes de mover la palanca selectora de N para evitar que el vehículo se mueva inesperadamente.

D (conducción)

D es la posición para conducir normalmente. La transmisión cambiará automáticamente a través de la secuencia de 6 cambios.

M (manual)

M es la posición de modo de cambios manual. Se pueden hacer cambios hacia arriba o abajo moviendo la palanca selectora. Consulte el modo de cambios manual en la página 4-61.

▼ Cambio adaptable activo (AAS)

El cambio adaptable activo (AAS) controla automáticamente los puntos de cambio de la transmisión para estar más de acuerdo a las condiciones del camino y el conductor. Esto mejora la sensación de conducción. La transmisión puede cambiar al modo AAS cuando sube y baja cuestas, en las curvas, conduciendo a grandes alturas o pisa el pedal del acelerador rápidamente mientras la palanca selectora está en la posición D. Dependiendo en las condiciones de conducción y el funcionamiento del vehículo/condiciones del camino, los cambios podrían demorarse o podrían no funcionar, sin embargo, esto no indica un problema debido a que el modo AAS obtendrá la posición de cambio última.

▼ Sistema de bloqueo del cambio

El sistema de bloqueo del cambio impide hacer el cambio desde P a menos que se pise el pedal del freno.

Para hacer el cambio desde P:

1. Pise y mantenga pisando el pedal del freno.
2. Arranque el motor.
3. Mantenga oprimido el botón para liberación de bloqueo.
4. Mueva la palanca selectora.

NOTA

- Cuando la llave de encendido está en la posición ACC o el encendido está desconectado, la palanca selectora no se puede cambiar de P.
- El encendido no se puede cambiar a OFF cuando la palanca selectora no está en P.

Cuando conduce

Transmisión

▼ Desbloqueo de la palanca selectora

Si la palanca selectora no se mueve de la posición P usando el procedimiento de cambio apropiado, continúe sosteniendo el pedal del freno.

Tipo A

1. Retire la cubierta de desbloqueo de la palanca selectora con un destornillador de punta plana envuelto en un paño.
2. Inserte un destornillador y empújelo hacia abajo.

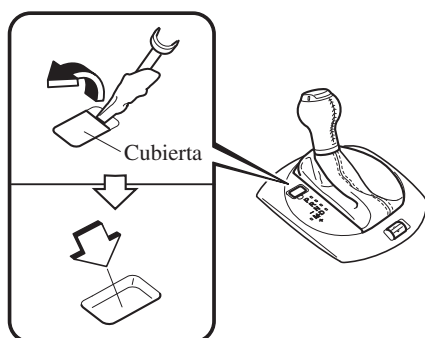

3. Mantenga oprimido el botón para liberación de bloqueo.
4. Mueva la palanca selectora.

Lleve el vehículo a un técnico experto, le recomendamos un técnico autorizado Mazda para que verifique el sistema.

Tipo B

1. Oprima el botón de liberación de bloqueo con el botón oprimido.

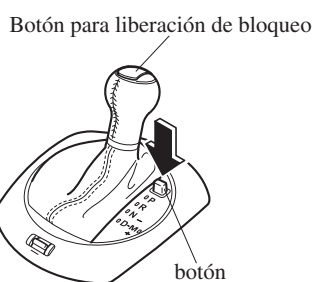

2. Mueva la palanca selectora.

Lleve el vehículo a un técnico experto, le recomendamos un técnico autorizado Mazda para que verifique el sistema.

▼ Modo de cambios manual

El modo de cambio manual le brinda la sensación de conducción de un vehículo con transmisión manual permitiéndole operar la palanca selectora manualmente. Cuando desea mayor control, esto le permite controlar las revoluciones del motor y el torque de las ruedas de tracción como en una transmisión manual. Para cambiar al modo de cambios manual, mueva la palanca desde D a M.

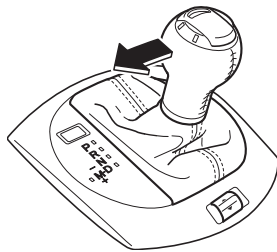

NOTA

Cambiando a modo de cambios manual mientras conduce no dañará la transmisión.

Para volver al modo selectora automático, mueva la palanca desde M a D.

NOTA

- Si cambia al modo de cambios manual cuando el vehículo está parado, se hará el cambio a M1.
- Si cambia al modo de cambios manual sin pisar el pedal del acelerador cuando conduce en la posición D, 5a/6a, se hará el cambio a M4/M5.

Indicadores

Indicación de modo de cambios manual

En el modo de cambios manual, se enciende la indicación "M" de posición de cambio en el panel de instrumentos.

Indicación de posición de marcha

El número de la velocidad seleccionada se enciende.

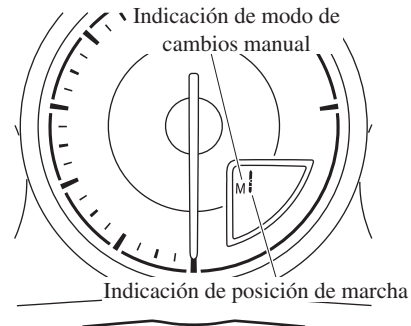

NOTA

Si no se puede hacer el cambio hacia abajo cuando se conduce a alta velocidad, la indicación de posición de marcha y velocidad destellarán dos veces para indicar que no se puede hacer el cambio hacia abajo (para proteger la transmisión).

Cuando conduce

Transmisión

Indicador de cambio*

El indicador de cambio le ayuda a obtener una economía de combustible óptima y suavidad en la conducción. Muestra la posición de cambio seleccionada en el grupo de instrumentos así como notifica al conductor para que cambie a la posición de cambio más adecuada correspondiente a la condición de conducción actual.



Posición de cambio seleccionada

Posición de cambio adecuado

Indicación	Condición
Numeral	Se exhibe la posición de cambio seleccionada.
► y numeral	Se recomienda subir o bajar un cambio a la posición de cambio indicada.

⚠ PRECAUCIÓN

No confíe solamente en las recomendaciones de las indicaciones de hacer un cambio hacia arriba/hacia abajo. La situación de conducción actual puede requerir diferentes operaciones de cambio desde la indicación actual. Para evitar el riesgo de accidentes, las condiciones del camino y tránsito deben de ser juzgadas correctamente por el conductor antes de hacer el cambio.

NOTA

El indicador de cambio se apaga cuando se realizan las siguientes operaciones.

- El vehículo está parado.
- Se cancela el modo de cambio manual.

Cambiando hacia arriba manualmente

Se pueden hacer cambios hacia arriba moviendo la palanca selectora o los interruptores de cambio del volante*.

M1 → M2 → M3 → M4 → M5 → M6

Usando la palanca selectora

Para hacer el cambio hacia arriba, mueva la palanca selectora hacia atrás + una vez.

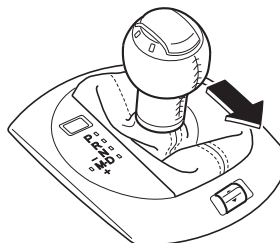

Usando el interruptor de cambio del volante*

Para cambiar hacia arriba a un cambio mayor con los interruptores de cambio del volante, tire del interruptor UP (+/OFF) hacia adelante una vez con sus dedos.

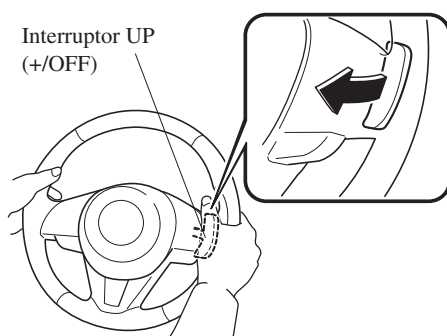

⚠ ADVERTENCIA

Mantenga sus manos en el aro del volante cuando usa sus dedos en los interruptores de cambio del volante: Poniendo sus manos dentro del aro del volante cuando usa los interruptores de cambio del volante es peligroso. Si la bolsa de aire del conductor se inflara en un choque, se impactarán las manos lo que le causará heridas.

NOTA

- Al conducir lentamente, podría no ser posible realizar el cambio hacia arriba.
- No conduzca el vehículo con la aguja del tacómetro en la ZONA ROJA mientras se encuentra en el modo de cambios manual. Además, el modo de cambios manual cambia al modo de cambios automático mientras se presiona completamente el pedal del acelerador. Esta función se cancela mientras se desconecta el DSC. Sin embargo, si el vehículo se conduce continuamente a altas revoluciones por minuto, los cambios se cambiarán hacia arriba automáticamente para proteger el motor.
- El interruptor de cambio del volante se puede usar temporariamente incluso si la palanca selectora se encuentra en la posición D mientras conduce. Además, vuelve al modo de cambio automático cuando se tira del interruptor UP (+/OFF) hacia atrás por suficiente cantidad de tiempo.

*Algunos modelos. **4-63**

Cuando conduce

Transmisión

Cambiando hacia abajo manualmente

Se pueden hacer cambios hacia abajo moviendo la palanca selectora o los interruptores de cambio del volante*.

M6 → M5 → M4 → M3 → M2 → M1

Usando la palanca selectora

Para cambiar hacia abajo a una posición menor, mueva la palanca selectora hacia adelante — una vez.

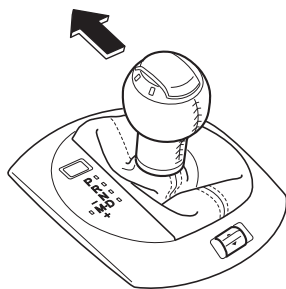

Usando el interruptor de cambio del volante*

Para cambiar hacia abajo a un cambio menor con los interruptores de cambio del volante, tire del interruptor DOWN — hacia adelante una vez con sus dedos.

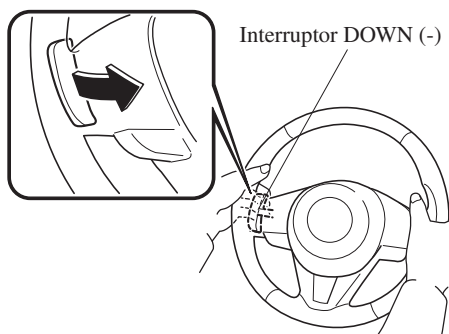

! ADVERTENCIA

No frene con el motor mientras conduce sobre una superficie húmeda o a alta velocidad:

Hacer el cambio a una posición menor mientras conduce sobre una superficie húmeda, con nieve o congelada, o mientras conduce a alta velocidad produce el frenado repentino con el motor que es peligroso. El cambio repentino de la velocidad del neumático hará que el neumático patine. Esto puede llevar a la pérdida de control del vehículo y un accidente.

Mantenga sus manos en el aro del volante cuando usa sus dedos en los interruptores de cambio del volante:

Poniendo sus manos dentro del aro del volante cuando usa los interruptores de cambio del volante es peligroso. Si la bolsa de aire del conductor se inflara en un choque, se impactarán las manos lo que le causará heridas.

NOTA

- Al conducir a alta velocidad, podría no ser posible realizar el cambio hacia abajo.
- Durante la desaceleración, se podría hacer el cambio automáticamente dependiendo de la velocidad del vehículo.
- Cuando pise completamente el acelerador, la transmisión cambiará a un cambio menor, dependiendo de la velocidad del vehículo. Sin embargo, no se kickdown los cambios mientras el DSC está desactivado.

Modo fijo en segunda

Cuando la palanca selectora se mueve hacia atrás + mientras el vehículo circula a aproximadamente 10 km/h o menos, la transmisión se ajusta al modo fijo en segunda. El cambio se fija en segunda mientras se encuentra en este modo para acelerar más fácilmente de una parada y conducir en caminos resbalosos como caminos cubiertos de nieve.

Si la palanca selectora se mueve hacia atrás + o adelante - mientras se encuentra en el modo fijo en segunda, se cancelará el modo.

Cuando conduce

Transmisión

Límite de velocidad de cambio (para el cambio)

Para cada posición de cambio mientras se encuentra en el modo manual, los límites de velocidad fijados son los siguientes: Cuando se usa la palanca selectora dentro del rango del límite de velocidad, se hace el cambio.

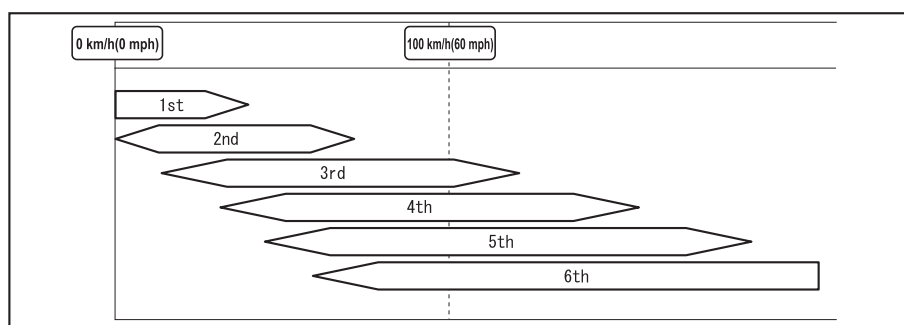

Cambiando hacia arriba

El cambio no se realiza hacia arriba mientras la velocidad del vehículo se encuentra debajo del límite de velocidad.

Cambiando hacia abajo

El cambio no se realiza hacia abajo mientras la velocidad del vehículo excede el límite de velocidad.

Si la velocidad del vehículo excede el límite de velocidad y no se hace el cambio hacia abajo, la indicación del cambio destellará dos veces para notificar al conductor que no se puede hacer el cambio.

Kickdown

Cuando mientras conduce se pisa completamente el pedal del acelerador, se hace un cambio hacia abajo.

Sin embargo, no se kickdown los cambios mientras el DSC está desactivado.

NOTA

Se hace un cambio hacia abajo usando kickdown mientras se encuentra en el modo fijo en segunda.

Cambio automático hacia abajo

Se hace el cambio automáticamente hacia abajo dependiendo de la velocidad del vehículo durante la desaceleración.

NOTA

Si el vehículo se detiene mientras se encuentra en el modo fijo en segunda, el cambio permanece en segunda.

Cuando conduce

Transmisión

▼ Modo directo*

El modo directo se puede usar para cambiar temporariamente los cambios usando el interruptor de cambio del volante mientras se conduce el vehículo con la palanca selectora en el rango D. Mientras se encuentra en el modo directo, la indicación D y M se encenderá y se encenderá la posición del cambio en uso. El modo directo se cancela (se libera) en las siguientes condiciones.

- El interruptor UP **(+/OFF)** se tira hacia atrás durante una cierta cantidad de tiempo o más.
- Se conduce el vehículo por un cierto tiempo o más (el tiempo varía dependiendo de las condiciones de conducción).
- El vehículo se para o mueve a baja velocidad.

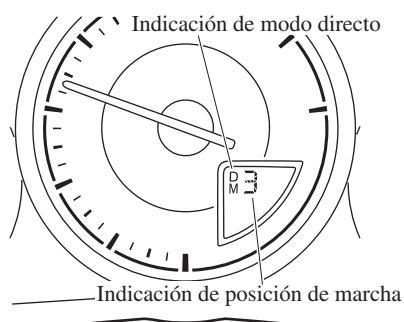

NOTA

Podría ser imposible cambiar hacia arriba y abajo en el modo directo dependiendo de la velocidad del vehículo. Además, debido a que se cancela (libera) el modo directo dependiendo de la tasa de aceleración o si se pisa completamente el acelerador, se recomienda usar el modo de cambios manual si fuera necesario conducir el vehículo en un cambio en particular durante largos períodos.

▼ Consejos para conducir

⚠ ADVERTENCIA

No permita que el vehículo se mueva en la dirección opuesta a la dirección seleccionada por la palanca selectora: No permita que el vehículo se mueva hacia atrás con la palanca selectora en la posición hacia delante, o no permita que el vehículo se mueva hacia delante con la palanca selectora en la posición de marcha atrás. De lo contrario, el motor se podría parar, haciendo que pierda las funciones de freno hidráulico y dirección asistida, y resulte difícil controlar el vehículo lo cual puede resultar en un accidente.

Adelantamiento

Para darle mayor potencia al motor al adelantarse a otro vehículo o cuando sube una cuesta pronunciada, pise a fondo el acelerador. La transmisión hace el cambio a una velocidad menor, dependiendo de la velocidad del vehículo.

NOTA

- El pedal del acelerador se puede sentir inicialmente pesado al pisarlo, luego se aliviana al pisarlo más. Este cambio en la fuerza del pedal ayuda al sistema de control del motor a determinar cuanto se ha pisado el pedal del acelerador para la función kickdown, y las funciones que controlan si se puede realizar o no el kickdown.
- Mientras la palanca selectora se encuentra en la posición M y el DSC está desactivado, el modo de cambios manual no cambiará al modo de cambios automático incluso si el pedal del acelerador está completamente pisado. Mueva la palanca selectora.

Para subir una cuesta pronunciada con el vehículo estacionado en la cuesta

Para continuar subiendo una cuesta pronunciada:

1. Pise el pedal del freno.
2. Haga el cambio a D ó M1, dependiendo del peso de la carga y de la pendiente de la cuesta.
3. Suelte el pedal de freno mientras acelera gradualmente.

Para bajar una cuesta pronunciada

Cuando se baja una cuesta pronunciada, haga el cambio a cambios menores, dependiendo del peso de la carga y de la pendiente de la cuesta. Descienda lentamente, usando los frenos sólo ocasionalmente para evitar que se sobrecalienten.



Cuando conduce

Interruptores y controles

Control de luces

▼ Faros

Gire el interruptor de faros para encender o apagar los faros, otras luces exteriores y iluminación del panel de instrumentos.

Cuando se gira el interruptor de faros a la posición  o , se enciende el indicador de luces encendidas en el grupo de instrumentos.

(Con control de luz automático)

Cuando se gira el interruptor de faros a la posición **AUTO**, se enciende/apaga el indicador de luces encendidas en el grupo de instrumentos en conjunto con la operación de encendido/apagado automático de los faros.



NOTA

- Para evitar que se descargue la batería, no se deben dejar las luces encendidas durante mucho tiempo con el motor apagado a menos que sea por razones de seguridad.
- Los faros no encienden a los conductores que se aproximan en la dirección opuesta no importando de que lado del camino conduce su vehículo (tránsito de la mano derecha o izquierda). Por lo tanto, no será necesario ajustar el eje óptico de los faros cuando se cambia temporariamente a conducir del lado opuesto del camino (tránsito de la mano derecha o izquierda).

Interruptores y controles

Sin control de luz automático

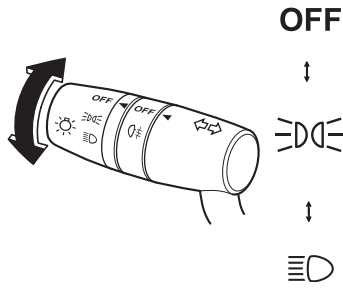

Posición del interruptor	OFF		☰☱☲		☳☴☵	
	ON	ACC o OFF	ON	ACC o OFF	ON	ACC o OFF
Faros	Desactivado	Desactivado	Desactivado	Desactivado	Activado	Desactivado
Luces de marcha diurna	Activado*1	Desactivado	Desactivado	Desactivado	Desactivado	Desactivado
Luces de cola Luces de posición Luces de placa de matrícula Iluminación del panel de instrumentos	Activado*2	Desactivado	Activado	Activado	Activado	Activado*3

*1 Se enciende mientras conduce el vehículo.

*2 Cuando las luces de marcha diurna están encendidas, se encienden las luces de posición, las luces de cola y las luces de placa de matrícula. La iluminación del panel de instrumentos no se enciende.

*3 Si se abre la puerta del conductor o han transcurrido 30 segundos con las luces encendidas, las luces se apagarán.

Cuando conduce

Interruptores y controles

Con control de luz automático

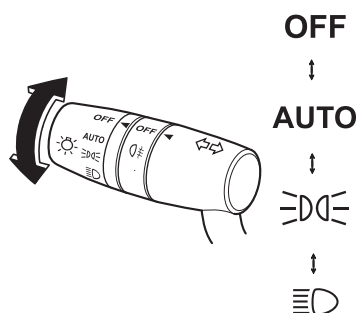

Posición del interruptor	OFF		AUTO		☞☞☞		☞☞	
	ON	ACC o OFF	ON	ACC o OFF	ON	ACC o OFF	ON	ACC o OFF
Faros	Desactivado	Desactivado	Auto* ¹	Desactivado	Desactivado	Desactivado	Activado	Desactivado
Luces de marcha diurna	Activado* ²	Desactivado	Auto* ¹	Desactivado	Desactivado	Desactivado	Desactivado	Desactivado
Luces de cola Luces de posición Luces de placa de matrícula Iluminación del panel de instrumentos	Activado* ³	Desactivado	Auto* ¹	Activado* ⁴ / Desactivado* ⁵	Activado	Activado	Activado	Activado* ⁶

*1 Los ajustes del faro y otras luces se realizan automáticamente dependiendo del brillo de los alrededores detectado por el sensor.

*2 Se enciende mientras conduce el vehículo.

*3 Cuando las luces de marcha diurna están encendidas, se encienden las luces de posición, las luces de cola y las luces de placa de matrícula. La iluminación del panel de instrumentos no se enciende.

*4 Cuando las luces están encendidas, permanecerán encendidas incluso si el encendido se cambia a una posición diferente de ON.

Si se abre la puerta del conductor o han transcurrido 30 segundos con las luces encendidas, las luces se apagarán.

*5 Cuando se cambia el encendido a una posición diferente de ON, las luces no se encenderán incluso si el interruptor de luces se cambia a **AUTO**.

*6 Si se abre la puerta del conductor o han transcurrido 30 segundos con las luces encendidas, las luces se apagarán.

Control de luz automático

Cuando el interruptor de faro se encuentra en la posición **AUTO** y la llave de encendido se gira a ON, el sensor de luz detecta la luz u oscuridad de alrededor y enciende o apaga los faros, otras luces exteriores e iluminación del panel de instrumentos (consulte el cuadro anterior).

4-72

⚠ PRECAUCION

- No tape el sensor de luz pegándole un adhesivo o una etiqueta en el parabrisas. De lo contrario, el sensor de luz no funcionará correctamente.

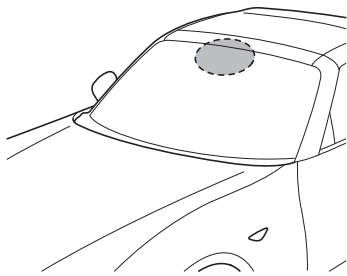

- El sensor de luz también funcionará como sensor de lluvia para el control de limpiadores automático. Mantenga las manos y los raspadores alejados del parabrisas cuando la palanca del limpiaparabrisas se encuentra en la posición **AUTO** y el encendido se gira a **ON** pues se puede pellizcar los dedos o los limpiadores y las hojas de los limpiadores se pueden dañar si los limpiadores se activan automáticamente. Si va a limpiar el parabrisas, asegúrese que los limpiadores se desconectan completamente — esto es muy importante cuando limpia el hielo y la nieve — pues es cuando a uno le tiente dejar el motor funcionando.

NOTA

- Las luces, que no sean las luces exteriores y la iluminación del panel de instrumentos no se apagarán inmediatamente incluso si el área alrededor se ilumina bien debido a que el sensor de luz determina que es de noche, si el área alrededor está continuamente oscura durante algunos minutos como dentro de un túnel largo, atascamientos dentro de túneles, o en estacionamientos cerrados.
En ese caso, las luces se apagarán si el interruptor de faros se gira a la posición **OFF**.
- Cuando el interruptor de faros se encuentra en la posición **AUTO** y el encendido se cambia a **ACC** o el encendido está desconectado, los faros, otras luces exteriores y la iluminación del panel de instrumentos se apagarán.
- La iluminación del panel de instrumentos se puede ajustar girando la perilla en el grupo de instrumentos. También, se puede cambiar el modo de día/noche girando la perilla hasta que se escuche un bip. Para ajustar el brillo de la iluminación del panel de instrumentos: Consulte la Iluminación del panel de instrumentos en la página 4-31.
- La sensibilidad de las luces **AUTO** pueden ser cambiadas por un técnico autorizado Mazda. Consulte la sección Características de personalización en la página 9-11.

Cuando conduce

Interruptores y controles

▼ Luces de carretera y de cruce

Los faros cambian entre luces de cruce y de carretera moviendo la palanca hacia adelante o hacia atrás.

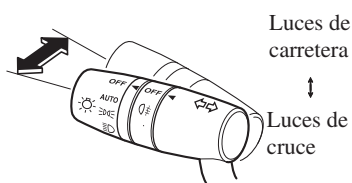

Cuando las luces de carretera están encendidas, el indicador de luces de carretera se encenderá.



▼ Destello de faros

Se puede usar cuando el encendido se gira a ON.

Para destellar los faros, tire de la palanca completamente hacia atrás (el interruptor de faros no tiene porque estar conectado).

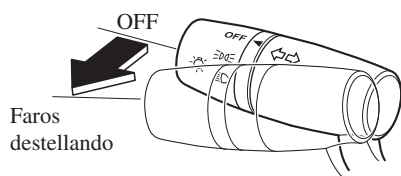

El indicador de luces de carretera en el grupo de instrumentos se enciende simultáneamente. La palanca volverá a su posición normal al soltarla.



▼ Luces llegando a casa

Las luces llegando a casa encienden los faros (luces de cruce) cuando se acciona la palanca.

Para encender las luces

Cuando se tira de la palanca con el encendido en ACC u OFF, se encienden las luces de cruce.

Los faros se apagarán después que haya transcurrido un cierto período de tiempo después de cerrar las puertas.

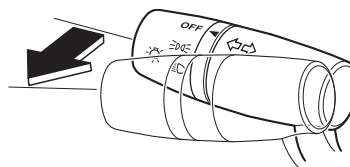

Interruptores y controles

NOTA

- Se puede cambiar el tiempo hasta que los faros se apagan después que se cierran todas las puertas. Consulte la sección Características de personalización en la página 9-11.
- Si no se realiza ninguna operación durante 3 minutos después que se tira de la palanca, los faros se apagan.
- Los faros se apagan si se tira de la palanca de nuevo mientras se encienden los faros.

▼ Luces alejándose de casa

Las luces alejándose de casa se encienden cuando se oprime el botón para abrir del transmisor mientras se encuentra fuera del vehículo.

Las siguientes luces se enciende cuando se deja las luces alejándose de casa funcionando.

Luces de cruce, luces de posición, luces de cola, luces de placa de matrícula.

Para encender las luces

Cuando la llave de encendido y el interruptor de faros se encuentran en las siguientes condiciones, los faros se encenderán cuando se oprima el botón para abrir del transmisor y el vehículo reciba la señal del transmisor. Los faros se apagarán después que haya transcurrido un cierto período de tiempo (30 segundos).

- Llave de encendido: desactivado
- Interruptor de faros: ☞☞☞ o ☞☞☞

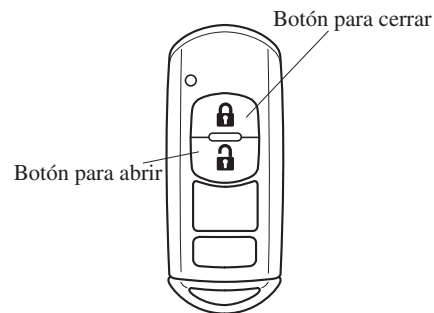

NOTA

- El funcionamiento de las luces alejándose de casa se puede conectar o desconectar. Consulte la sección Características de personalización en la página 9-11.
- Cuando se oprime el botón para cerrar del transmisor y el vehículo recibe la señal del transmisor, se apagarán los faros.
- Cuando el interruptor de faros se encuentra en una posición diferente de ☞☞☞ o ☞☞☞, se apagan los faros.

Cuando conduce

Interruptores y controles

▼ Nivelación de faros

El número de pasajeros y el peso de la carga en el compartimiento para equipajes cambian el ángulo de los faros.

El ángulo de los faros se ajustará automáticamente cuando se enciendan los faros.

▼ Luces de marcha diurna

En algunos países se debe conducir con las luces (luces de marcha diurna) encendidas durante el día.

Las luces de marcha diurna se encienden automáticamente cuando se comienza a mover el vehículo.

Se apagan cuando se acciona el freno de mano o se cambia la palanca selectora a la posición P (vehículo con transmisión automática).

NOTA

(Excepto en países en los que esté prohibido por la ley)

Se pueden desactivar las luces de marcha diurna.

Consulte la sección Características de personalización en la página 9-11.

Faro antiniebla trasero*

El faro antiniebla trasero se puede usar cuando el encendido se encuentra en ON. El faro antiniebla trasero lo ayuda a su vehículo para ser visto.

Los faros deben estar encendidos para poder encender el faro antiniebla trasero.

Para encender el faro antiniebla trasero, gire el interruptor de faro antiniebla a la posición  (el interruptor de faro antiniebla vuelve automáticamente a su posición original).

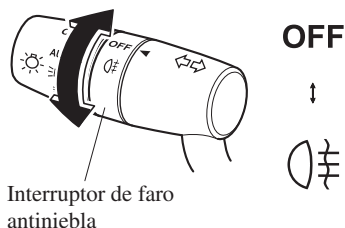

El indicador de faro antiniebla trasero en el panel de instrumentos se enciende mientras el faro antiniebla trasero está encendido.



Para apagar el faro antiniebla trasero, realice cualquiera de lo siguiente:

- Gire el interruptor de faro antiniebla otra vez a la posición  (el interruptor de faro antiniebla vuelve automáticamente a su posición original).
- Gire el interruptor de faros a la posición OFF.

4-76 *Algunos modelos.

Interruptores y controles

El indicador de faro antiniebla trasero en el panel de instrumentos se apaga cuando el faro antiniebla trasero está apagado.

NOTA

(Con control de luz automático)

Cuando el interruptor de faros se encuentra en la posición **AUTO** y se encienden los faros, luces exteriores y el panel de instrumentos, el faro antiniebla trasero se enciende cuando se conecta el interruptor de faro antiniebla trasero.

Señales de viraje y de cambio de pista

El encendido debe estar en ON para usar las señales de viraje y cambio de pista.

▼ Señales de viraje

Mueva la palanca hacia arriba (para un viraje a la derecha) o hacia abajo (para un viraje a la izquierda), hasta que se traben. Las señales de viraje se cancelarán automáticamente al completar el viraje.

Los indicadores verdes en el tablero de instrumentos indican el sentido de la señal de viraje.

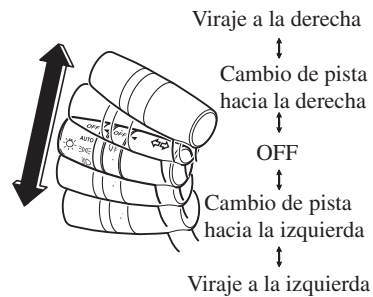

Los indicadores de señales de viraje en el grupo de instrumentos destellan de acuerdo al funcionamiento de la palanca de señal de viraje para mostrar que señal está funcionando.



Cuando conduce

Interruptores y controles

NOTA

- Si el indicador se enciende sin destellar o si el destello es distinto al normal, se puede haber quemado una de las señales de viraje.
- Existe una función de personalización disponible para cambiar el volumen de sonido del indicador de viraje. (página 9-11)

▼ Señales de cambio de pista

Mueva la palanca hasta la mitad en el sentido del cambio de pista, hasta que destelle el indicador y manténgala en esa posición. La palanca volverá a su posición inicial al soltarla.

▼ Señal de viraje de tres destellos

Después de soltar la palanca de señales de viraje, el indicador de viraje destella tres veces. Se puede cancelar la operación moviendo la palanca en la dirección opuesta a la que fue movida.

NOTA

La función de señal de viraje de tres destellos se puede activar/desactivar usando la función de personalización. Consulte la sección Características de personalización en la página 9-11.

Limpia- y lavaparabrisas

El encendido se debe encontrar en ON para usar los limpiadores.

⚠ ADVERTENCIA

Use sólo líquido de lavaparabrisas o agua en el depósito:
Usar anticongelante del radiador como si fuera líquido de lavador es peligroso. Si se rocía sobre el parabrisas puede ensuciar el parabrisas, afectar la visibilidad, y resultar en un accidente.

Use sólo líquido de lavaparabrisas mezclado con protección anticongelante en condiciones de congelamiento:
Usar líquido de lavaparabrisas sin protección anticongelante en condiciones de congelamiento es peligroso y puede congelarse en el parabrisas y bloquear su visión lo cual puede resultar en un accidente. Además, asegúrese de que el parabrisas está lo suficientemente caliente usando el desempañador antes de rociar el líquido de lavaparabrisas.

Interruptores y controles

NOTA

Si los limpiaparabrisas se usan en cuando hace mucho frío o cuando cae nieve, pueden dejar de funcionar debido a que se ha acumulado mucha nieve en el parabrisas. Si los limpiaparabrisas se detienen debido a la cantidad de nieve acumulada, estacione el vehículo en un lugar seguro, desconecte el interruptor del limpiador, y luego limpie la nieve acumulada. Si el interruptor de limpiador se gira a una posición diferente de OFF, los limpiadores funcionarán. Si los limpiadores no funcionan a pesar que el interruptor de limpiadores se encuentra en una posición diferente de OFF, consulte tan pronto como sea posible a un técnico experto, le recomendamos un técnico autorizado Mazda.

▼ Limpiaparabrisas

Para usar el limpiaparabrisas se debe presionar la palanca hacia arriba o abajo.

Con limpiador intermitente

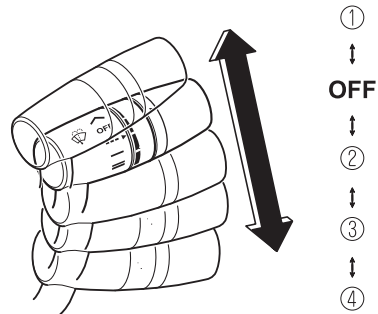

Posición del interruptor			Funcionamiento de limpiador
No.	Tipo A	Tipo B	
①		MIST	Funcionamiento mientras tira hacia arriba de la palanca
	OFF		Parar
②		INT	Intermitente
③		LO	Baja velocidad
④		HI	Alta velocidad

Cuando conduce

Interruptores y controles

Limpiaparabrisas intermitente de velocidad variable

Coloque la palanca en la posición intermitente y elija la velocidad deseada girando el anillo.

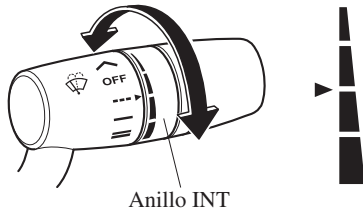

Con control automático de los limpiadores

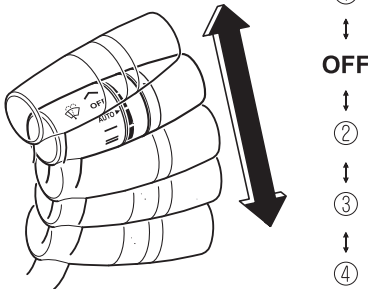

Posición del interruptor			Funcionamiento de limpiador
No.	Tipo A	Tipo B	
①		MIST	Funcionamiento mientras tira hacia arriba de la palanca
	OFF		Parar
②	AUTO	AUTO	Control automático
③		LO	Baja velocidad
④		HI	Alta velocidad

Control automático de los limpiadores

Con la palanca del limpiaparabrisas en la posición **AUTO**, el sensor de lluvia determina la cantidad de lluvia en el parabrisas y enciende o apaga automáticamente el limpiaparabrisas (apagado—intermitente—baja velocidad—alta velocidad).

La sensibilidad del sensor de lluvia se puede ajustar girando el interruptor en la palanca del limpiaparabrisas. Desde la posición central (normal), gire el interruptor hacia arriba para la máxima sensibilidad (respuesta rápida) o gire el interruptor hacia abajo a la posición de menor sensibilidad (respuesta lenta).

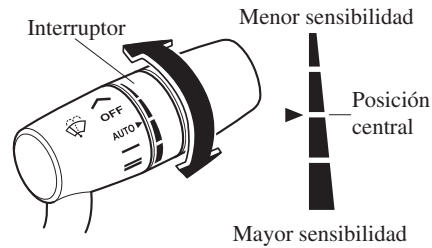

Interruptores y controles

PRECAUCION

- No tape el sensor de lluvia pegándole un adhesivo o una etiqueta en el parabrisas. De lo contrario, el sensor de lluvia no funcionará correctamente.

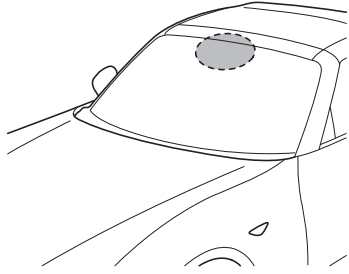

PRECAUCION

- Con la palanca de limpiaparabrisas en la posición **AUTO** y el encendido en **ON**, los limpiadores se pueden mover automáticamente en los siguientes casos:
 - Si el parabrisas encima del sensor de lluvia se toca o limpia con un paño.
 - Si el parabrisas se golpea desde afuera o desde adentro del vehículo con una mano u otro objeto.

Mantenga las manos y los raspadores alejados del parabrisas cuando la palanca del limpiaparabrisas se encuentra en la posición **AUTO** y el encendido se gira a **ON** pues se puede pellizcar los dedos o los limpiadores y las hojas de los limpiadores se pueden dañar si los limpiadores se activan automáticamente.

Si va a limpiar el parabrisas, asegúrese que los limpiadores se desconectan completamente (cuando sea lo más probable que el motor quede funcionando) eso es muy importante cuando limpia el hielo y la nieve.

Cuando conduce

Interruptores y controles

NOTA

- Cambiar la palanca de limpiadores automáticos de la posición **OFF** a la posición **AUTO** mientras conduce activa los limpiaparabrisas una vez, después de lo cual continúan funcionando de acuerdo a la cantidad de lluvia que cae.
- El control de limpiadores automático podría no funcionar cuando la temperatura del sensor de lluvia se encuentra a aproximadamente $-10\text{ }^{\circ}\text{C}$ o menos, o aproximadamente $85\text{ }^{\circ}\text{C}$ o más.
- Si el parabrisas está recubierto con repelente al agua, el sensor de lluvia podría no detectar la cantidad de lluvia correctamente y el control de limpiador automático podría no funcionar correctamente.
- Si tierra o materiales extraños (como hielo o agua con sal) se adhieren al parabrisas sobre el sensor de lluvia o si el parabrisas se congela, los limpiadores se podrían mover automáticamente. Sin embargo, si los limpiadores no pueden limpiar esta tierra, hielo o materiales extraños, el control de limpiadores automático dejará de funcionar. En ese caso, coloque la palanca del limpiador en la posición de baja velocidad o alta velocidad para el funcionamiento manual, o limpie la tierra, hielo, o materiales extraños a mano para reponer el funcionamiento automático de los limpiadores.

NOTA

- Si la palanca del limpiador automático se deja en posición **AUTO**, los limpiadores podrían funcionar automáticamente por efecto de fuentes de luz fuerte, ondas electromagnéticas o luces infrarrojas debido a que el sensor de lluvia usa un sensor óptico. Recomendamos que cambie la palanca del limpiador automático a **OFF** a menos que esté conduciendo el vehículo en condiciones de lluvia.
- Se pueden desconectar las funciones de control de limpiador automático. Consulte la sección Características de personalización en la página 9-11.

Interruptores y controles

▼ Lavaparabrisas

Tire de la palanca hacia adelante y sujétela para que salga el líquido de lavaparabrisas.

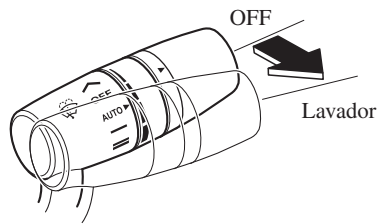

NOTA

Si se hace funcionar el lavador de parabrisas cuando el limpiaparabrisas no está funcionando, el limpiaparabrisas funciona unas pocas veces.

Si el limpiador no funciona, verifique el nivel del líquido (página 6-26). Si el nivel del líquido es normal, consulte a un técnico experto, le recomendamos un técnico autorizado Mazda.

NOTA

(Con lavadores de faros)
 Cuando los faros están encendidos, los lavadores de faros funcionan automáticamente una vez cada cinco veces que funciona el lavador del limpiaparabrisas.
 Consulte la sección Lavador de faros en la página 4-83.

Lavador de faros*

El encendido debe estar en ON y los faros deben estar encendidos.

Los lavadores de faros funcionan automáticamente una vez cada cinco veces que funciona el lavador del parabrisas.

Si quiere usar los lavadores de faros, empuje dos veces la palanca del lavador.

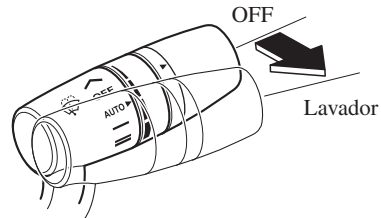

NOTA

Si entra aire dentro de la cañería del líquido de lavador de faros en condiciones como cuando el vehículo está nuevo o después de que se llena el tanque del lavador con líquido de lavador, el líquido de lavador no saldrá incluso cuando se accione la palanca del lavador. Si ocurre eso, realice el siguiente procedimiento:

1. Arranque el motor.
2. Encienda los faros.
3. Empuje dos veces la palanca del lavador hasta que salga líquido de lavador.

*Algunos modelos. **4-83**

Cuando conduce

Interruptores y controles

Desempañador de luneta trasera

El desempañador de luneta trasera elimina el empañamiento de la luneta trasera.

El encendido se debe encontrar en ON para usar el desempañador.

Oprima el interruptor para encender el desempañador de luneta trasera. El desempañador de luneta trasera funciona durante aproximadamente 15 minutos y luego se apaga automáticamente. El indicador se enciende cuando el desempañador está funcionando.

Para desconectar el desempañador de luneta trasera antes de que transcurran 15 minutos, vuelva a oprimir el interruptor.

Acondicionador de aire manual

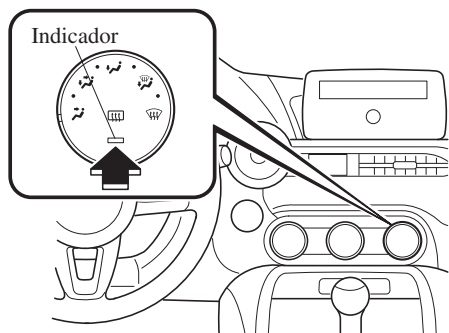

Acondicionador de aire completamente automático

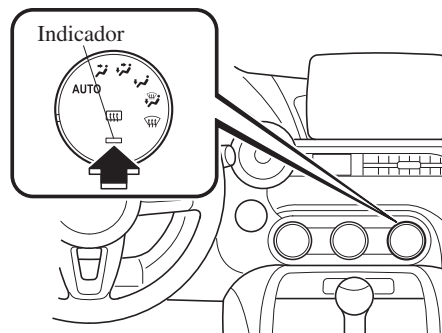

⚠ PRECAUCION

- No se deben usar instrumentos agudos o limpiadores de luneta con abrasivos para limpiar el interior de la luneta trasera. Estos podrían dañar el cableado del desempañador de la luneta trasera.
- Antes de abrir el techo descapotable, asegúrese que el interruptor del desempañador de luneta trasera está desconectado. De lo contrario el calor generado por el desempañador podría dañar el techo descapotable y el material interno.

NOTA

Este desempañador no fue diseñado para derretir la nieve. Si se acumula nieve en la luneta trasera, límpiela antes de usar el desempañador.

Interruptores y controles

▼ Desempañador de espejo*

Los desempañadores de espejo descongelan los espejos exteriores.

Los desempañadores de espejo funciona junto con el desempañador de luneta trasera.

Para conectar los desempañadores de espejo, cambie el encendido a ON y oprima el interruptor del desempañador de luneta trasera (página 4-84).

Acondicionador de aire manual

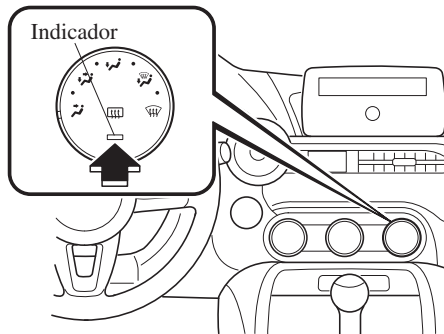

Acondicionador de aire completamente automático

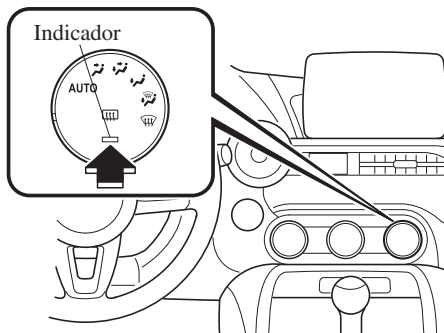

Bocina

Para hacer sonar la bocina, oprima la marca  del volante.

*Algunos modelos. **4-85**

Destellador de aviso de peligro

El destellador de aviso de peligro se debe usar cuando se estaciona el vehículo en o cerca del borde de la carretera en una emergencia.

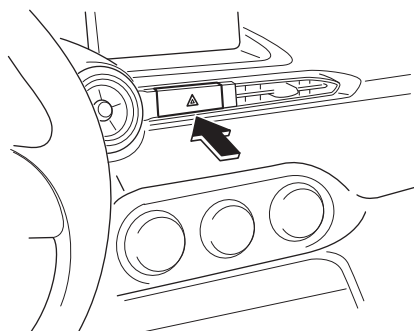

El destellador de aviso de peligro sirve para alertar a los demás conductores que su vehículo se encuentra en una situación de peligro para el tráfico y tienen que conducir con cuidado cuando están cerca.



Oprima el interruptor del destellador y todas las señales de viraje, destellarán. El destellador de aviso de peligro en el grupo de instrumentos destella simultáneamente.

NOTA

- Las señales de viraje no pueden funcionar cuando el destellador de aviso de peligro está funcionando.
- Verifique las reglamentaciones locales acerca del uso de las luces de advertencia de peligro mientras se remolca el vehículo para verificar que no está violando ninguna ley.
- Si se pisa el pedal de freno mientras que se conduce en caminos resbalosos, el sistema de parada de emergencia puede funcionar haciendo que las señales de viraje y de cambio de pista destellen. Consulte la sección Sistema de señales de parada de emergencia en la página 4-90.
- Mientras el sistema de señales de parada de emergencia está funcionando, todas las señales de viraje destellarán rápida y automáticamente para prevenir al conductor del vehículo detrás del suyo de la situación de frenado repentino. Consulte la sección Sistema de señales de parada de emergencia en la página 4-90.

Sistema de frenos

▼ Frenos de servicio

Este vehículo tiene frenos hidráulicos que se ajustan automáticamente durante su uso normal.

Si se pierde la asistencia hidráulica, se puede frenar el vehículo pero será necesario pisar el pedal con una fuerza mayor a la normal. Además la distancia para frenar el vehículo será mayor que la normal.

ADVERTENCIA

No continúe conduciendo en rueda libre cuando el motor se apaga, encuentre un lugar seguro donde estacionar:

Es peligroso continuar conduciendo en rueda libre cuando el motor se apaga. Será más difícil frenar y el freno hidráulico se podría vaciar si bombea el freno. Por esta razón será necesario disponer de más distancia de frenado o incluso se podría sufrir un accidente.

Haga el cambio a una velocidad menor cuando descienda una cuesta prolongada:

Conducir con el pie en el pedal del freno o pisando el pedal continuamente durante distancias prolongadas es peligroso. Esto hace que los frenos se sobrecalienten, resultando en distancias de frenado mayores o incluso la falla total de los frenos. Lo cual puede resultar en la pérdida del control del vehículo y un accidente grave. Se debe evitar conducir pisando el pedal del freno.

Seque los frenos que se humedecen conduciendo lentamente el vehículo, liberando el pedal del acelerador y aplicando ligeramente los frenos varias veces hasta que el rendimiento de los frenos vuelva a la normalidad:

Conducir con los frenos mojados es peligroso. La distancia de frenado aumenta o el vehículo se puede ir hacia un lado al frenar lo cual resultará en un accidente grave. Frenar ligeramente indicará si los frenos se vieron afectados.

Frenos

⚠ PRECAUCION

- No conduzca con su pie apoyado sobre el pedal de embrague o pedal de frenos, o mantenga pisando el pedal de embrague innecesariamente. De lo contrario resultará en lo siguiente:
 - Las piezas del embrague y los frenos se desgastarán más rápidamente.
 - Los frenos se sobrecalentarán y se afectará adversamente el rendimiento de los frenos.
- Pise siempre el pedal de frenos con el pie derecho. Aplicar los frenos con el pie izquierdo que está desacostumbrado puede reducir el tiempo de reacción ante una situación de emergencia resultando en el funcionamiento insuficiente de los frenos.



- Use calzado apropiado para conducir de manera de evitar que su pie haga contacto con el pedal de frenos al pisar el pedal del acelerador.

▼ Freno de mano

⚠ PRECAUCION

Conducir con el freno de mano aplicado, dañará las partes del freno.

NOTA

Para estacionar en la nieve, consulte las sección Conducción en invierno (página 3-65) por la forma de usar el freno de mano.

Colocando el freno de mano

Pise el pedal de freno y luego tire firmemente de la palanca del freno de mano completamente hacia arriba con la fuerza suficiente para sostener el vehículo en una posición.

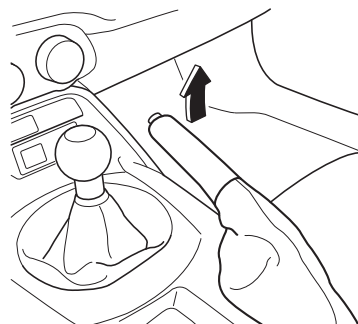

Soltando el freno de mano

Pise el pedal de freno y tire de la palanca de freno hacia arriba y luego oprima el botón de liberación. Mientras mantiene oprimiendo el botón, baje la palanca del freno de mano completamente hacia abajo a la posición de liberación.

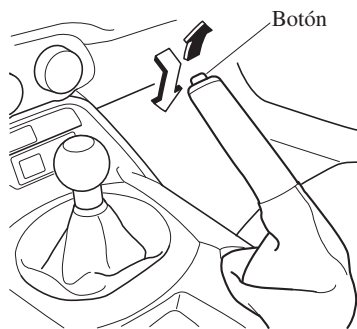

▼ Luces de advertencia

La advertencia se enciende cuando el sistema tiene un malfuncionamiento. Consulte la sección Indicación de advertencia/Advertencia en la página 4-47.

▼ Indicador de desgaste de pastillas de freno

Cuando se desgastan las pastillas de freno de disco, los indicadores de desgaste incorporados entran en contacto con las placas de disco. Esto produce un chirrido que le avisa al conductor que debe cambiar las pastillas de freno.

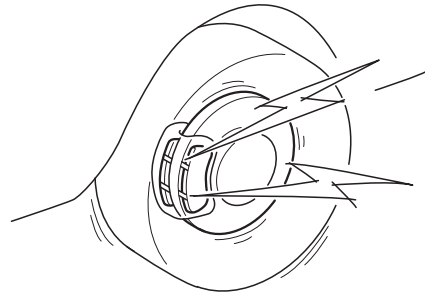

Cuando escuche este ruido, consulte a un técnico experto, le recomendamos un técnico autorizado Mazda tan pronto como sea posible.

⚠ ADVERTENCIA

No conduzca con almohadillas de discos gastadas:
Conducir con las pastillas de freno desgastadas es peligroso. Los frenos pueden fallar y provocar un accidente serio. Lo antes posible tan pronto como comience a escuchar el chirrido del indicador de desgaste de almohadilla de freno consulte a un técnico experto, le recomendamos un técnico autorizado Mazda.

Frenos

▼ Frenado asistido

Durante el frenado en caso de emergencia cuando es necesario pisar el pedal de freno con más fuerza, el sistema de frenado asistido le brinda asistencia al frenado de manera de mejorar el rendimiento de frenado.

Cuando pisa el pedal de freno con fuerza o lo pisa a más rápidamente, los frenos se aplican firmemente.

NOTA

- Cuando pisa el pedal de freno con fuerza o lo pisa a más rápidamente, el pedal se sentirá suave pero los frenos se aplicarán firmemente. Este es un efecto normal del frenado asistido y no indica ningún malfuncionamiento.
- Cuando el pedal de freno se pisa con fuerza o se pisa más rápidamente, podría escuchar un ruido de funcionamiento del motor/bomba. Este es un efecto normal del frenado asistido y no indica ningún malfuncionamiento.
- El equipo de frenado asistido no reemplaza la funcionalidad del sistema de frenos principal del vehículo.

Sistema de señales de parada de emergencia

Su Mazda está equipado con un sistema de señales de parada de emergencia que está diseñado para determinar si está pisando el pedal de frenos con más fuerza que durante una frenada normal como en una situación en que sea necesario frenar de emergencia. Si el sistema determina que está ocurriendo una situación así, hará destellar todas las señales de viraje rápidamente para prevenir al conductor del vehículo detrás del suyo de la situación de frenado repentino.

El sistema se apaga cuando determina que se suelta el pedal de frenos o que no existe más la situación de frenada de emergencia basándose en la reducción de velocidad del vehículo.

NOTA

- Si detiene completamente su vehículo mientras todas las señales de viraje están destellando rápidamente, el destello rápido de todas las señales de viraje volverá al patrón de destello normal.
- El sistema de señal de parada de emergencia no funciona a velocidades del vehículo menores de aproximadamente 60 km/h.
- Si se pisa el pedal de freno mientras que se conduce en caminos resbalosos, el sistema de señal de parada de emergencia puede funcionar haciendo que las señales de viraje y de cambio de pista destellen.

Asistencia al arranque en pendientes (HLA)

La asistencia al arranque en pendientes (HLA) es una función que ayuda al conductor a acelerar desde la posición de parada en una pendiente. Cuando el conductor libera el pedal del freno y pisa el pedal del acelerador mientras se encuentran en una pendiente, la función impide que el vehículo ruede. La fuerza de frenado se mantiene automáticamente después de liberar el pedal del freno en una pendiente pronunciada.

Para vehículos con transmisión manual, la asistencia al arranque en pendientes (HLA) funciona en una bajada cuando la palanca de cambios está en la posición de marcha atrás (R), y en una subida cuando la palanca de cambios está en una posición diferente de marcha atrás (R).

Para vehículos con transmisión automática, la asistencia al arranque en pendientes (HLA) funciona en una bajada cuando la palanca selectora está en la posición de marcha atrás (R), y en una subida cuando la palanca selectora está en una posición de marcha hacia adelante.

ADVERTENCIA

No se confíe completamente en la asistencia al arranque en pendientes (HLA):

La asistencia al arranque en pendientes (HLA) es un dispositivo auxiliar para acelerar al arrancar en una pendiente. El sistema funcionará solamente durante aproximadamente dos segundos y por lo tanto, confiar sólo en el sistema, al acelerar desde la posición de parada es peligroso debido a que el vehículo se puede mover (rodar) inesperadamente y causar un accidente.

El vehículo puede rodar dependiendo de la carga del vehículo o si está remolcando algo. Además, para vehículos con transmisión manual, el vehículo puede rodar dependiendo de como se acciona el pedal del embrague o el pedal del acelerador.

Confirme siempre la seguridad alrededor del vehículo antes de comenzar a conducir el vehículo.

Cuando conduce

Frenos

NOTA

- La asistencia al arranque en pendientes (HLA) podría no funcionar en una pendiente suave. Además, el gradiente de la pendiente en el que funcionará el sistema cambia dependiendo de la carga del vehículo.
- La asistencia al arranque en pendientes (HLA) no funciona cuando se ha aplicado el freno de mano, se ha parado el vehículo completamente o se libera el pedal del embrague.
- Mientras la Asistencia al arranque en pendientes (HLA) está funcionando, el pedal de freno podría sentirse duro y vibrar, sin embargo, esto no indica un malfuncionamiento.
- La Asistencia al arranque en pendientes (HLA) no funciona mientras el indicador TCS/DSC está encendido.
Consulte la sección Luces de advertencia/indicadores en la página 4-47.
- La Asistencia al arranque en pendientes (HLA) no se desconecta incluso si oprime el interruptor DSC OFF para desconectar el TCS/DSC.
- **(Transmisión automática)**
A pesar de que la Asistencia al arranque en pendientes (HLA) no funciona durante la parada en funcionamiento en vacío, la función de prevención de rodar funciona para evitar que el vehículo ruede.

Sistema antibloqueo de frenos (ABS)

La unidad de control del ABS analiza continuamente la velocidad de cada rueda. Si una de las ruedas da la impresión de bloquearse, el ABS automáticamente suelta y vuelve a poner el freno para dicha rueda.

El conductor puede escuchar un claqueo en el sistema de frenos y una suave vibración en el pedal de freno. Este es un sistema ABS de funcionamiento normal. Continúe pisando el pedal de freno sin bombear los frenos.

La advertencia se enciende cuando el sistema tiene un malfuncionamiento. Consulte la sección Indicación de advertencia/Advertencia en la página 4-47.

ADVERTENCIA

No se crea que el ABS constituye una excusa para no conducir bien: El ABS no es una solución para la conducción peligrosa o descuidada; si se conduce a velocidades excesivas o si no se deja una distancia prudencial con respecto al vehículo que está delante suyo, conduciendo sobre el hielo o la nieve, y cuando se produce un acuaplaneo (porque la fricción de los neumáticos disminuye por el agua del camino). De igual forma puede sufrir un accidente.

NOTA

- Las distancias para el frenado serán más largas en superficies flojas, (por ejemplo, en la nieve o pedregullo), que están asentadas sobre una superficie dura. Un vehículo con un sistema de frenos normal puede frenar en menos tiempo en estas condiciones porque los neumáticos crean un montículo durante el patinaje.
- El sonido del ABS funcionando puede ser escuchado al arrancar el motor o inmediatamente después de arrancar el motor, sin embargo, no indica un malfuncionamiento.

Cuando conduce

ABS/TCS/DSC

Sistema de control de tracción (TCS)

El sistema de control de tracción (TCS) mejora la tracción y la seguridad controlando el par del motor y el frenado. Cuando el TCS detecta que una de las ruedas patina, baja el par del motor y acciona los frenos para evitar la pérdida de tracción.

Esto significa que sobre una superficie resbalosa, el motor se ajusta automáticamente para brindar la mejor potencia a las ruedas evitando que patinen y pierdan tracción.

La advertencia se enciende cuando el sistema tiene un malfuncionamiento. Consulte la sección Indicación de advertencia/Advertencia en la página 4-47.

ADVERTENCIA

No deje de conducir prudentemente aunque su vehículo esté equipado con el sistema de control de tracción (TCS): El sistema de control de tracción (TCS) no puede compensar la conducción imprudente y maniobras peligrosas, la velocidad excesiva, conducir muy cerca del vehículo que va adelante o el acuaplaneo (la reducción de la fricción de las ruedas y el contacto con el camino debidos a la presencia de agua en la superficie del camino). De igual forma puede sufrir un accidente.

Use neumáticos para nieve o cadenas para nieve cuando los caminos estén cubiertos de hielo y/o nieve: Conducir sin dispositivos de tracción apropiados sobre caminos cubiertos de nieve y/o hielo es peligroso. El sistema de control de tracción (TCS) solo no puede proveerle de la tracción adecuada y aún con este sistema pueden ocurrir accidentes.

NOTA

Para desactivar el TCS, oprima el interruptor DSC OFF (página 4-97).

▼ **Indicador TCS/DSC**



Este indicador permanece encendido durante algunos segundos cuando el encendido se gira a ON. Si el TCS o DSC está funcionando, el indicador destellará.

Si la luz permanece encendida, el TCS, DSC o el sistema de frenado asistido podría tener un problema y podrían no funcionar correctamente. Lleve su vehículo a un técnico experto, le recomendamos un técnico autorizado Mazda.

NOTA

- Además de que destelle el indicador, se sentirá un tirón suave proveniente del motor. Esto indica que el TCS/DSC funciona correctamente.
- En superficies resbalosas, como nieve fresca, será imposible alcanzar altas rpm con el TCS activado.

Control de estabilidad dinámica (DSC)

El Control dinámico de estabilidad (DSC) controla automáticamente el frenado y el par del motor junto con los sistemas como el ABS y TCS para controlar el deslizamiento lateral al conducir sobre superficies resbalosas, o durante maniobras repentinas o evasivas, mejorando la seguridad del vehículo.

Consulte el ABS (página 4-93) y TCS (página 4-94).

El DSC funciona a velocidades mayores de 20 km/h.

La advertencia se enciende cuando el sistema tiene un malfuncionamiento. Consulte la sección Indicación de advertencia/Advertencia en la página 4-47.

⚠ ADVERTENCIA

No se confíe en el control de estabilidad dinámica como un sustituto de la conducción segura:

El control de estabilidad dinámica (DSC) no puede compensar la conducción irresponsable e insegura, la velocidad excesiva, el seguir a otro vehículo bien cerca, y el acuaplaneo (la reducción de la fricción del neumático y el contacto con el pavimento debido al agua sobre la superficie del camino). De igual forma puede sufrir un accidente.

Cuando conduce

ABS/TCS/DSC

PRECAUCION

- El DSC podría no funcionar correctamente a menos que se cumpla lo siguiente:
 - Use neumáticos del tamaño correcto especificado para su Mazda en las cuatro ruedas.
 - Use neumáticos del mismo fabricante, marca y patrón de diseño en las cuatro ruedas.
 - No mezcle neumáticos usados.
- El DSC podría no funcionar correctamente cuando se usan cadenas para nieve o el neumático de repuesto temporario está instalado debido a que el diámetro de los neumáticos cambia.

▼ Indicador TCS/DSC



Este indicador permanece encendido durante algunos segundos cuando el encendido se gira a ON. Si el TCS o DSC está funcionando, el indicador destellará.

Si la luz permanece encendida, el TCS, DSC o el sistema de frenado asistido podría tener un problema y podrían no funcionar correctamente. Lleve su vehículo a un técnico experto, le recomendamos un técnico autorizado Mazda.

▼ Indicador DSC OFF



Este indicador permanece encendido durante algunos segundos cuando el encendido se gira a ON. También se enciende cuando se oprime el interruptor DSC OFF y se desconecta el TCS/DSC. Consulte la sección Interruptor DSC OFF en la página 4-97.

Si la luz permanece encendida y el TCS/DSC no está apagado, lleve su vehículo a un técnico experto, le recomendamos un técnico autorizado Mazda. El DSC puede tener un malfuncionamiento.

▼ Interruptor DSC OFF

Oprima el interruptor DSC OFF para desconectar el TCS/DSC. El indicador DSC OFF en el grupo de instrumentos se encenderá.

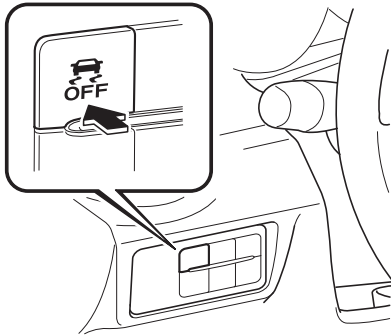

Oprima otra vez el interruptor para volver a encender el TCS/DSC. El indicador DSC OFF se apagará.

NOTA

- Cuando el DSC está conectado e intenta sacar el vehículo cuando está atrapado, o al conducirlo a través de nieve recién caída, el TCS (parte del DSC) se activará. Pisando el acelerador no se aumentará la fuerza del motor y será difícil sentir el vehículo. Cuando esto suceda, desconecte el TCS/DSC.
- Si el TCS/DSC está desconectado cuando apaga el motor, se conectará automáticamente cuando el encendido se cambia a ON.
- Dejando el TCS/DSC conectado se logrará la mejor tracción posible.
- Si el interruptor DSC OFF se mantiene oprimido durante 10 segundos o más, la función de detección de malfuncionamiento del interruptor DSC OFF funcionará y el sistema DSC se activará automáticamente. El indicador DSC OFF se apagará mientras el sistema DSC no esté funcionando.

Cuando conduce
i-ELOOP

i-ELOOP*

i-ELOOP es un sistema de frenado regenerativo. Cuando pisa el pedal de freno o usa el freno de motor, la energía cinética generada se convierte en energía eléctrica mediante el generador y la energía eléctrica convertida se almacena en la batería recargable (acumulador y batería) La electricidad almacenada se usa para cargar la batería y los dispositivos eléctricos del vehículo.

- Se incorpora un alternador de voltaje variable al generador eléctrico que convierte la energía cinética en electricidad y permite generar electricidad eficientemente de acuerdo a las condiciones del vehículo.
- Se usa un acumulador para almacenar grandes cantidades de electricidad instantáneamente la que se puede usar rápidamente.
- Se incorpora un convertidor CC-CC que convierte la electricidad almacenada a un voltaje usable mediante los dispositivos eléctricos del vehículo.

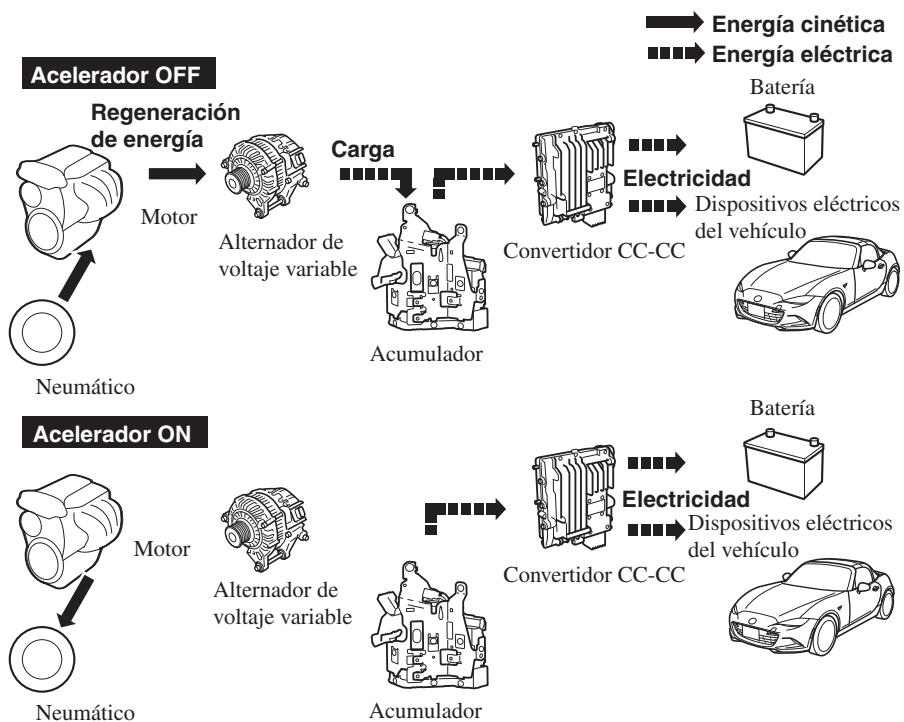

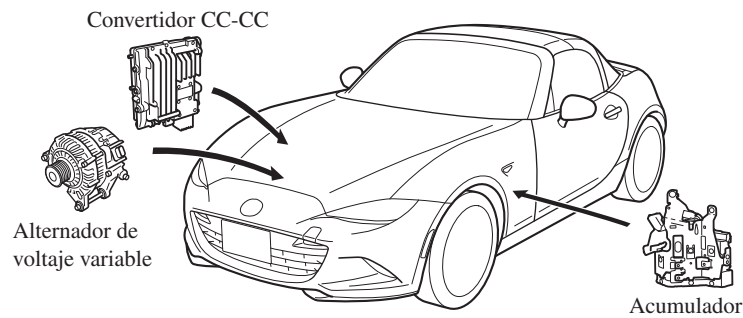

⚠ PRECAUCION

Por los siguientes partes circula electricidad de alto voltaje, por lo tanto no las toque.

- Alternador de voltaje variable
- Convertidor CC-CC
- Acumulador

NOTA

- Puede haber una diferencia en la economía del vehículo dependiendo de como se usan los dispositivos eléctricos del vehículo.
- Si se va a desechar el acumulador, consulte siempre a un técnico experto, le recomendamos un técnico experto Mazda.
Por detalles, visite la siguiente URL.
<http://mazda.com/recycle/capa/>

Cuando conduce
i-ELOOP

▼ **Indicador i-ELOOP/Exhibición de estado de control**

Se notifica al conductor del estado de generación eléctrica del i-ELOOP y las condiciones del vehículo mediante el indicador i-ELOOP (verde) y la exhibición de estado de control.

Indicador i-ELOOP (verde) (vehículo con grupo de instrumentos tipo B)

i-ELOOP

La luz se enciende durante la generación de electricidad.

Exhibición de estado de control (vehículos con audio tipo B/tipo C)

El estado de generación de electricidad i-ELOOP se exhibe en la exhibición central.

Consulte la sección Exhibición de estado de control en la página 4-103.

Monitor de economía de combustible

Monitor de economía de combustible*

Para vehículos con audio tipo B/tipo C, el estado de control, el consumo de combustible, y la efectividad*¹ cambian y se pueden exhibir usando cada ícono en la exhibición. Además, después de completar un viaje, la eficiencia de energía total al día se exhibe en la pantalla de finalización cuando se enciende la exhibición de finalización.

1. Seleccione el ícono  en la pantalla inicial para exhibir la pantalla de aplicaciones.
2. Seleccione “Ahorro de Combustible”.
3. Use el interruptor de comando o toque la pantalla y exhiba el menú.

NOTA

Cuando se exhiba el menú tocando la pantalla, la exhibición se esconderá automáticamente después de 6 segundos.

4. Seleccione el ícono en el menú y realice la operación. Cada ícono funciona de la siguiente manera:

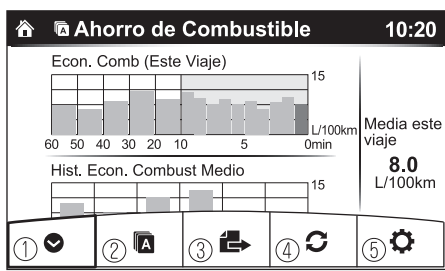
Indicación en la exhibición	Estado de control
	① Esconde la exhibición del menú.
	② Exhibe la pantalla de aplicaciones.
	③ Cambia el monitor de economía de combustible entre estado de control, consumo de combustible, y efectividad* ¹ .
	④ Repone los datos de economía de combustible.
	⑤ Exhibe la siguiente pantalla de ajuste. <ul style="list-style-type: none"> •Exhibición de finalización de conexión/desconexión •Conexión/desconexión para función que sincroniza la reposición de los datos de economía de combustible con el contador de trayecto (Trip A)

*1 Con función i-stop.

*Algunos modelos. **4-101**

Cuando conduce

Monitor de economía de combustible

▼ Exhibición de consumo de combustible

Se exhibe la información respecto a la economía de combustible.

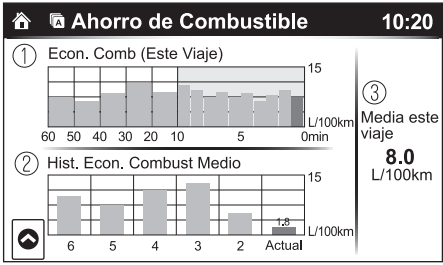
Indicación en la exhibición	Estado de control
 <p>① Econ. Comb (Este Viaje)</p> <p>② Hist. Econ. Combust Medio</p> <p>③ Media este viaje</p> <p>8.0 L/100km</p>	<p>① Exhibe la economía de combustible durante los últimos 60 minutos.</p> <ul style="list-style-type: none">• Exhibe la economía de combustible cada minuto durante los últimos 1 a 10 minutos.• Exhibe la economía de combustible cada 10 minutos durante los últimos 10 a 60 minutos. <p>② Exhibe el promedio de economía de combustible de las últimas 5 reposiciones y después de la reposición actual.</p> <p>③ Calcula la economía de combustible promedio cada minuto después que se comienza a viajar en el vehículo, y la exhibe.</p>

NOTA

- Los datos de consumo de combustible se pueden reponer realizando las siguientes operaciones:
 - Oprima el interruptor de reposición desde la pantalla de menú.
 - Cuando la función que sincroniza el monitor de consumo de combustible y el contador de trayecto están activados, reponga Trip A del contador de trayecto.
 - Borre la información de consumo de combustible promedio exhibida en la computadora de abordo.
- Después de reponer los datos de economía de combustible, se exhibe "--" mientras se calcula la economía de combustible.

Monitor de economía de combustible

▼ Exhibición de estado de control (Con función i-stop)

Se exhibe el estado de funcionamiento del i-stop y el estado de generación de electricidad i-ELOOP.

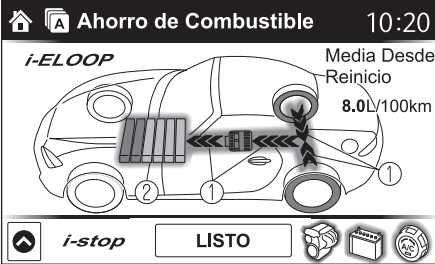
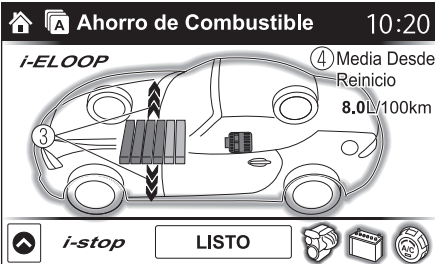
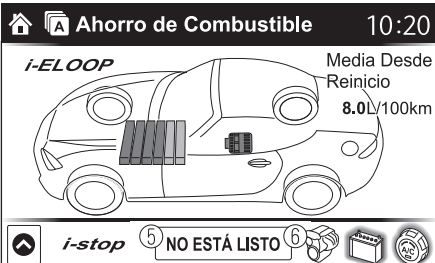
Indicación en la exhibición	Estado de control
	<p>① Exhibe el nivel de electricidad generada usando el frenado regenerativo.</p> <p>② Exhibe la cantidad de electricidad almacenada en la batería recargable.</p>
	<p>③ Exhibe el estado de la electricidad almacenada en la batería recargable y que se suministra a los dispositivos eléctricos (se ilumina simultáneamente todo el vehículo en la exhibición).</p> <p>④ Exhibe la economía de combustible acumulada.</p>
	<p>⑤ Exhibe el estado de respuesta para ver si está disponible la función i-stop.</p> <p>⑥ Exhibe el estado de respuesta de la función i-stop del lado del vehículo (motor, batería y acondicionador de aire) usando íconos de colores. El color azul indica que la función i-stop está pronta para funcionar, y el color gris indica que la función no está pronta.</p>

Cuando conduce

Monitor de economía de combustible

Indicación en la exhibición	Estado de control
<p>The screenshot shows the 'i-ELOOP' fuel economy monitor. At the top, it says 'Ahorro de Combustible' and '10:20'. Below that, it displays 'Media Desde Reinicio 8.0L/100km' and a car icon. At the bottom, there is an 'i-stop' indicator with a callout box containing two messages: 'No se puede activar Gire el volante al centro' and 'Tiempo act. 1m 50s' and 'Tiemp. Tot. 11m 12s'.</p>	<p>⑦ Exhibe el estado de la función i-stop mientras el vehículo está parado.</p> <p>⑧ Indica las operaciones que debe realizar el conductor para usar la función i-stop mientras no está funcionando.</p> <p>⑨ Exhibe la cantidad actual de tiempo que la función i-stop ha estado funcionando y la cantidad de tiempo acumulado que ha estado funcionando.</p>

▼ Exhibición de efectividad (Con función i-stop)

Se exhibe el rendimiento actual para toda la eficiencia energética.

Indicación en la exhibición	Estado de control
<p>The screenshot shows the 'i-stop' effectiveness monitor. It displays '% i-stop ON (En este Viaje)' with a bar chart showing 60%. Below that, it shows 'i-stop ON 12m 12s' and 'Tpo Detenido 20m 20s'. At the bottom, there is a tree icon and 'i-stop Rango Impulsado 2000.0 km'.</p>	<p>① El gráfico de la hoja crece de acuerdo a la cantidad de emisiones de CO2 reducidas por efecto del sistema. La cantidad total acumulativa de crecimiento de la hoja se indica en términos del número de gráficos de árboles.</p> <p>② Exhibe la distancia de conducción total que se puede extender usando la función i-stop.</p> <p>③ Exhibe el porcentaje de tiempo que el vehículo ha parado por el funcionamiento de la función i-stop en el total de tiempo que el vehículo ha estado parado.</p> <p>④ Exhibe la cantidad de tiempo que se ha usado la función i-stop.</p> <p>⑤ Exhibe la cantidad total de tiempo que el vehículo ha estado parado.</p>

▼ Exhibición de pantalla de finalización

Si la exhibición final en el monitor de economía de combustible está encendida cuando el encendido se cambia de ON a OFF, se exhibe la eficiencia de energía actual (con la función i-stop) o la información respecto a la economía de combustible (sin la función i-stop).

4-104

Selección de marcha*

La selección de marcha es un sistema que cambia el modo de conducción del vehículo. Cuando se selecciona el modo deportivo, se mejora la respuesta del vehículo al uso del acelerador. Esto le brinda una aceleración rápida adicional que puede ser necesaria para realizar maniobras con seguridad como cambiar de carril, entrar en carreteras o pasar a otros vehículos.

PRECAUCION

No use el modo deportivo al conducir en caminos resbalosos como caminos húmedos o cubiertos de nieve. Podría causar patinadas de los neumáticos.

NOTA

- Cuando se haya seleccionado el modo deportivo, el motor funcionará a mayores velocidades y el consumo de combustible aumentará. Mazda recomienda que cancele el modo deportivo cuando conduce normalmente.
- El modo de conducción no se puede cambiar en las siguientes condiciones:
 - Cuando el ABS/TCS/DSC está funcionando
 - El control de crucero está funcionando.
 - Se gira el volante abruptamente

Cuando conduce

Selección de marcha

▼ Interruptor de selección de marcha

Oprima el interruptor de selección de marcha hacia adelante (“SPORT”) para seleccionar el modo deportivo.

Tire del interruptor de selección de marcha hacia atrás (“—”) para cancelar el modo deportivo.

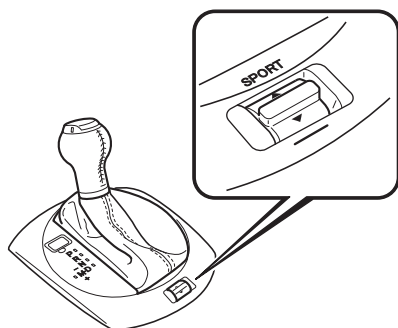

NOTA

- Cuando se desconecta el encendido, se cancela el modo deportivo.
- Dependiendo de las condiciones de marcha cuando se selecciona el modo deportivo, el vehículo podría rebajar un cambio o acelerar ligeramente.

▼ Indicación de modo de selección

Cuando se selecciona el modo deportivo, la indicación de modo seleccionado se enciende en el grupo de instrumentos.

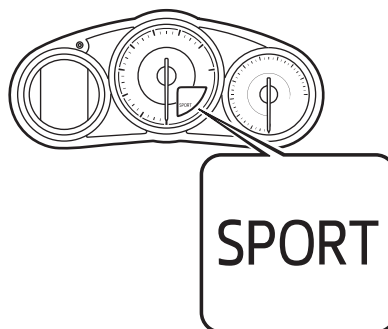

NOTA

Si la selección de conducción no se puede cambiar al modo de deportivo, la indicación de modo seleccionado destellará para notificar al conductor.

Dirección asistida

- La dirección asistida sólo funciona cuando el motor está funcionando. Si el motor está apagado o si el sistema de la dirección asistida no funciona, todavía podrá seguir controlando la dirección pero será necesario hacerlo con más fuerza.

Si la dirección se sintiera más dura de lo normal cuando conduce normalmente o vibra la dirección, consulte con un técnico experto, le recomendamos un técnico autorizado Mazda.

- La luz de advertencia le avisa al conductor de anomalías en el sistema y de las condiciones de funcionamiento.

Consulte la sección Indicación de advertencia/Advertencia en la página 4-47.

PRECAUCION

No se debe girar el volante de la dirección completamente hacia la derecha o hacia la izquierda durante más de cinco segundos seguidos con el motor en marcha en vacío. Esto podría dañar el sistema de la dirección asistida.

Cuando conduce

i-ACTIVSENSE

i-ACTIVSENSE*

i-ACTIVSENSE es un término colectivo que cubre una serie de sistemas de seguridad avanzados y de soporte del conductor que hacen uso de una cámara sensora hacia adelante (FSC) y los sensores de radar.

Debido a que cada sistema tiene sus limitaciones, conduzca siempre cuidadosamente y no confíe sólo en estos sistemas.

Sistemas de apoyo a la atención del conductor

Visibilidad nocturna

Sistema de iluminación delantero adaptable (AFS).....4-110

Sistema de control de luces de carretera (HBC).....4-111

Detección del lado izquierdo/derecho y trasero

Sistema de advertencia de abandono de carril (LDWS).....4-114

Sistema de monitoreo de punto ciego (BSM).....4-120

Detección de obstrucción trasera cuando deja un espacio de estacionamiento

Alerta de tránsito cruzando atrás (RCTA).....4-128

Sistema de soporte del conductor

Control de velocidad

Limitador de velocidad ajustable.....4-131

4-108 *Algunos modelos.

▼ Cámara y sensores

Cámara sensora hacia adelante (FSC)

La cámara sensora hacia adelante (FSC) determina las condiciones adelante del vehículo al viajar durante la noche y detecta los carriles de tránsito. Los siguientes sistemas también usan la cámara sensora hacia adelante (FSC).

- Sistema de control de luces de carretera (HBC)
- Sistema de advertencia de abandono de carril (LDWS)

La cámara sensora hacia adelante (FSC) está instalada en la parte de arriba del parabrisas cerca del espejo retrovisor.

Consulte la sección Cámara sensora hacia adelante (FSC) en la página 4-139.

Sensores de radar (traseros)

Los sensores de radar (traseros) funcionan detectando las ondas de radio enviadas por el radar al ser reflejadas por un vehículo que se acerca por detrás o una obstrucción. Los siguientes sistemas también usan los sensores de radar (traseros).

- Sistema de monitoreo de punto ciego (BSM)
- Alerta de tránsito cruzando atrás (RCTA)

Los sensores de radar (traseros) están instalados dentro del paragolpes trasero, uno del lado izquierdo y otro del lado derecho.

Consulte la sección Sensores de radar (Traseros) en la página 4-142.

Cuando conduce

i-ACTIVSENSE

Sistema de iluminación delantero adaptable (AFS)*

El sistema de iluminación delantera adaptable (AFS) ajusta automáticamente los faros a la izquierda o derecha junto con el funcionamiento del volante después que los faros se hayan encendido.

Un malfuncionamiento del sistema o en las condiciones de funcionamiento se indica mediante una advertencia.

Consulte la sección Luces de advertencia/indicadores en la página 4-47.

NOTA

- Los faros no encienden a los conductores que se aproximan en la dirección opuesta no importando de que lado del camino conduce su vehículo (tránsito de la mano derecha o izquierda). Por lo tanto, no será necesario ajustar el eje óptico de los faros cuando se cambia temporariamente a conducir del lado opuesto del camino (tránsito de la mano derecha o izquierda).
- La función de sistema de iluminación delantero adaptable (AFS) se puede activar/desactivar usando la función de personalización. Consulte la sección Características de personalización en la página 9-11.

4-110 *Algunos modelos.

Sistema de control de luces de carretera (HBC)*

El sistema de control de luces de carretera (HBC) determina las condiciones en la parte delantera del vehículo mientras conduce en la oscuridad usando la cámara sensora hacia adelante (FSC) para cambiar automáticamente los faros entre las luces de carretera y las luces de cruce.

Consulte la sección Luces de advertencia/indicadores en la página 4-47.

Mientras conduce el vehículo a una velocidad de aproximadamente 30 km/h o más, los faros cambian a luces de carretera cuando no hay vehículos delante suyo o aproximándose en la dirección opuesta.

El sistema cambia los faros a luces de cruce cuando ocurre una de las siguientes cosas:

- El sistema detecta un vehículo o los faros/luces de un vehículo que se aproxima en dirección opuesta.
- Se conduce el vehículo por caminos alumbrados a lo largo por luces o en calles bien iluminadas de ciudades y pueblos.
- Se conduce el vehículo a menos de aproximadamente 20 km/h.

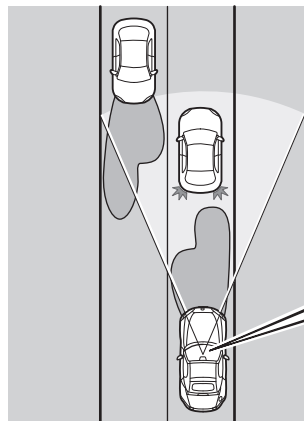

La distancia de reconocimiento de la cámara sensora hacia adelante (FSC) varía de acuerdo a las condiciones de alrededor.



La advertencia se enciende cuando el sistema tiene un malfuncionamiento. Consulte la sección Indicación de advertencia/Advertencia en la página 4-47.

⚠ PRECAUCION

- No ajuste la altura del vehículo, modifique los faros, o desmonte la cámara, de lo contrario el sistema podría funcionar normalmente.
- No confíe excesivamente en el sistema de control de luces de carretera (HBC) y conduzca el vehículo prestando atención a la seguridad. Si fuera necesario cambie manualmente los faros entre luces de carretera y luces de cruce.

*Algunos modelos. **4-111**

Cuando conduce

i-ACTIVSENSE

NOTA

La sincronización con la que el sistema cambia las luces de los faros en las siguientes condiciones. Si el sistema no cambia las luces de los faros adecuadamente, cambia manualmente entre las luces de carretera y las luces de cruce de acuerdo a la visibilidad, así como las condiciones del camino y el tránsito.

- Cuando haya fuentes de luz en el área como iluminación pública, carteles iluminados y señales de tránsito.
- Cuando hayan objetos reflectivos alrededor del área como placas y señales reflectivas.
- Cuando la visibilidad se reduce durante la lluvia, nieve y niebla.
- Al conducir en caminos con curvas cerradas u en zonas con ondulaciones.
- Cuando los faros/luces traseras de los vehículos delante del suyo o en dirección opuesta están atenuados o apagados.
- Cuando hay suficiente oscuridad como al amanecer o atardecer.
- Cuando el compartimiento para equipajes está cargado con objetos pesados.
- Cuando la visibilidad está reducida debido a que un vehículo delante del suyo tira agua desde su neumáticos a su parabrisas.

▼ Para usar el sistema

El sistema de control de luces de carretera (HBC) funciona para cambiar los faros automáticamente entre luces de carretera y luces de cruce después que se cambia el encendido a ON y el interruptor de faros se encuentra en la posición AUTO y la posición de luces de carretera.

El sistema de control de luces de carretera (HBC) determina que está oscuro basándose en el brillo del área alrededor. A la misma vez, se enciende el indicador del sistema de control de luces de carretera (HBC) (verde) en el grupo de instrumentos.



NOTA

- Cuando la velocidad del vehículo es de aproximadamente 30 km/h o más, los faros cambian automáticamente a luces de carretera cuando no hay vehículos delante o aproximándose en la dirección opuesta. Cuando la velocidad del vehículo es aproximadamente 20 km/h, el sistema de control de luces de carretera (HBC) cambia los faros a luces de cruce.
- Las luces de cruce no cambiarán a las luces de carretera cuando da una curva.
- El funcionamiento de la función del sistema de control de luces de carretera (HBC) se puede desactivar. Consulte la sección Características de personalización en la página 9-11.

▼ Cambio manual

Cambio a luces de cruce

Mueva la palanca a la posición de luces de cruce.

El indicador del Sistema de control de luces de carretera (HBC) (verde) se apaga.

Cambio a luces de carretera

Gire el interruptor de faros a la posición .

El indicador del Sistema de control de luces de carretera (HBC) (verde) se apaga y se enciende .

Cuando conduce

i-ACTIVSENSE

Sistema de advertencia de abandono de carril (LDWS)*

El sistema LDWS notifica al conductor que el vehículo se puede estar desviando de su carril.

El sistema detecta las líneas blancas o amarillas en los carriles usando la cámara sensora hacia adelante (FSC) y si determina que el vehículo se está desviando de su carril, notificará al conductor destellando la advertencia LDWS y activando la advertencia sonora de LDWS, y mediante la exhibición multinformación (vehículos con exhibición multinformación).

Use el LDWS cuando conduzca el vehículo por caminos con líneas blancas o amarillas.

Consulte la sección Cámara sensora hacia adelante en la página 4-139.

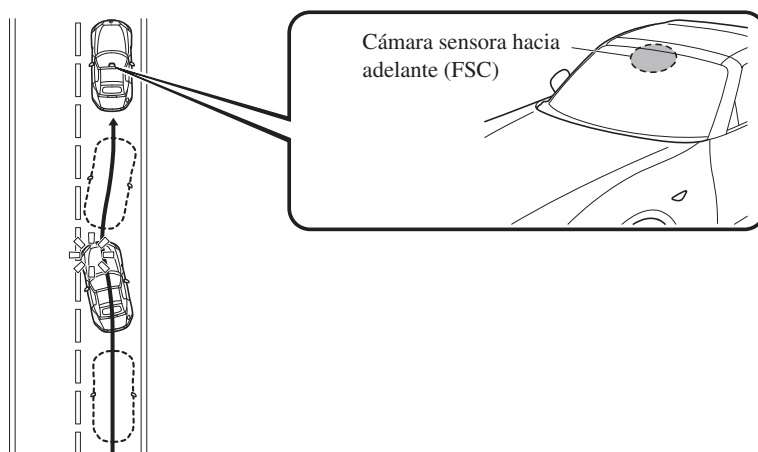

La advertencia se enciende cuando el sistema tiene un malfuncionamiento.
Consulte la sección Indicación de advertencia/Advertencia en la página 4-47.

4-114 *Algunos modelos.

 **ADVERTENCIA**

No use el LDWS en las siguientes condiciones:

El sistema podría no funcionar adecuadamente de acuerdo con las condiciones de conducción actuales, resultando en un accidente.

- ***Conducir en caminos con curvas cerradas.***
- ***Conducir con mal tiempo (lluvia, niebla y nieve).***

Las funciones del LDWS tienen limitaciones:

Manténgase conduciendo derecho usando el volante y haciéndolo con cuidado. El sistema no fue diseñado para compensar la falta de cuidado del conductor y si se confía demasiado en el LDWS podría resultar en un accidente. El conductor es responsable de realizar cambios de sendas y otras maniobras con seguridad. Siempre preste atención a la dirección en la cual el vehículo está viajando y los alrededores del vehículo.

 **PRECAUCION**

No modifique la suspensión. Si se cambia la altura del vehículo o la fuerza de amortiguación de la suspensión, el LDWS podría no funcionar correctamente.

NOTA

- Si su vehículo se desvía del carril, funcionará el LDWS (advertencia sonora e indicador). Use la dirección del vehículo correctamente para conducir al centro del carril.
- Cuando use la palanca de señales de viraje para cambiar de carril, se cancela automáticamente la advertencia LDWS. La advertencia LDWS funciona cuando la palanca de señales de viraje vuelve a su posición y el sistema detecta las líneas blancas o amarillas.
- Si se acciona abruptamente el volante, el pedal del acelerador o el pedal de freno y el vehículo se acerca a una línea blanca o amarilla, el sistema determinará que el conductor está haciendo un cambio de carril y se cancelará automáticamente la advertencia LDWS.
- El LDWS podría no funcionar durante el período inmediatamente después que el vehículo se desvió de su carril y el LDWS se haya activado, o el vehículo se haya desviado de su carril repetidamente durante un corto período de tiempo.
- El LDWS no funcionará si no detecta las líneas blancas o amarillas del carril.

Cuando conduce

i-ACTIVSENSE

NOTA

- Bajo las siguientes condiciones, el LDWS podría no detectar correctamente las líneas blancas o amarillas y el LDWS podría no funcionar correctamente.
 - Si se refleja en el parabrisas un objeto ubicado en el panel de instrumentos y es tomado por la cámara.
 - El equipaje pesado cargado en el compartimiento para equipajes está inclinado.
 - Los neumáticos no tienen la presión de aire especificada.
 - Cuando se conduce el vehículo por una entrada y salida de un área de descanso o peaje en una autopista.
 - Las líneas blancas o amarillas son menos visibles debido a la suciedad o la pintura gastada.
 - El vehículo delante está conduciendo cerca de la línea blanca o amarilla y la línea no está muy visible.
 - El vehículo delante del suyo está conduciendo cerca de la línea blanca o amarilla y la línea no está muy visible.
 - Se conduce el vehículo en un carril temporario o sección con carril cerrado debido a una construcción.
 - Se captura una línea confusa en el camino como una línea temporaria de construcción o debido a una sombra, resto de nieve o pozos llenos de agua.
 - El brillo de alrededor cambia súbitamente como al entrar o salir de un túnel
 - La iluminación de los faros es débil debido a la suciedad o a que el eje óptico está desviado.
 - El parabrisas está sucio o empañado.
 - Luz de fondo se refleja desde la superficie del camino.
 - La superficie del camino está mojada y brilla después de la lluvia, o hay charcos en el camino.
 - La sombra de una valla de seguridad paralela a la línea blanca o amarilla en el camino.
 - El ancho del carril demasiado angosto o ancho.
 - El camino excesivamente desperejo.
 - El vehículo se sacude después de golpear un pozo.
 - Hay dos o más líneas blancas o amarillas adyacentes.
 - Hay varias marcas del camino o marcas de carriles de varias formas cerca de una intersección.

▼ Cuando funciona el sistema

1. El sistema pasa al modo de espera cuando se oprime el interruptor LDWS y el indicador LDWS OFF en el grupo de instrumentos se apaga.

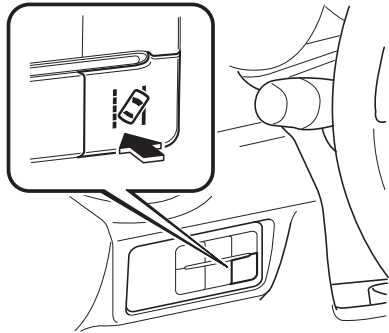

2. Conduzca el vehículo en el centro del carril mientras el indicador LDWS OFF está apagado. El sistema se podrá usar cuando se cumplen todas las siguientes condiciones.

- Se conduce el vehículo en el centro del carril con las líneas blanca o amarilla del lado izquierdo y derecho o de ambos lados.
- La velocidad del vehículo es 65 km/h o más rápida.
- Se conduce el vehículo en un camino recto o un camino con curvas suaves.

El LDWS no funciona en los siguientes casos:

- El sistema no puede detectar las líneas blancas o amarillas.
- La velocidad del vehículo es menos de 60 km/h.
- El vehículo está dando una curva cerrada.
- El vehículo da una curva a una velocidad incorrecta.

NOTA

- El LDWS no funciona hasta que el sistema detecta una línea blanca o amarilla a la izquierda o derecha.
- Cuando el sistema detecta una línea blanca o amarilla de un solo lado, el sistema se activará solo la advertencia cuando el vehículo se desvíe hacia el lado en que se detecta la línea blanca o amarilla.
- La distancia y la sensibilidad de la advertencia (probabilidad de una advertencia) que el sistema usa para determinar la posibilidad de un abandono de carril se puede cambiar. Consulte la sección Características de personalización en la página 9-11.

Cancelación automática

En los siguientes casos, el LDWS se cancela automáticamente y se enciende la advertencia LDWS en el grupo de instrumentos.

- La temperatura interior de la cámara es alta o baja.
- El parabrisas alrededor de la cámara está empañado.
- El parabrisas alrededor de la cámara está bloqueado por una obstrucción, provocándole baja visibilidad.

El LDWS se activa automáticamente cuando se cumplen con las condiciones de funcionamiento, y se apaga la advertencia LDWS.

Cuando conduce

i-ACTIVSENSE

Advertencia de cancelación automática

Cuando se realizan las siguientes operaciones, el LDWS determina que el conductor intenta cambiar de carril y la advertencia LDWS se cancela automáticamente. El LDWS se activa automáticamente después que el conductor completa la operación.

- Se gira el volante abruptamente.
- Se ha pisado el pedal de freno abruptamente.
- Se ha pisado el pedal del acelerador abruptamente.
- Se acciona la palanca de señal de viraje (después que la palanca de señal de viraje vuelve, el LDWS podría no funcionar por aproximadamente 3 segundos que es el período necesario para hacer una corrección de carril).

NOTA

Después de aproximadamente de que hayan transcurrido 60 segundos con la palanca de señal de viraje funcionando, la advertencia LDWS podría funcionar si el vehículo está cerca de una línea blanca o amarilla.

▼ Cancelación del sistema

Oprima el interruptor LDWS OFF para cancelar el LDWS. El indicador LDWS OFF se enciende.



Exhibición de carril del vehículo (vehículos con exhibición multinformación)

Las líneas de carril del vehículo no se indican en la exhibición multinformación cuando se cancela el LDWS.

NOTA

Cuando se cambia el encendido a OFF, se podrá usar el LDWS la próxima vez que se cambie el encendido a ON.

▼ Advertencia de abandono de carril

Si el sistema determina que hay una posibilidad de abandono de carril, la advertencia sonora LDWS se activa y la advertencia LDWS destella. Usando el volante correctamente conduzca el vehículo hacia el centro del carril. Para vehículos equipados con exhibición multinformación y exhibición de conducción activa, el color de la línea de carril en la dirección en que el sistema determina que el vehículo se podría estar desviando de su carril cambia de blanco a ámbar y las líneas de carril del vehículo destellan.

Indicación en la exhibición

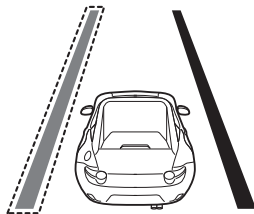

NOTA

- Si la advertencia sonora LDWS se ajusta a un ruido sordo*1, el sonido se escuchará desde el altavoz del vehículo del lado que el sistema determina que el vehículo se desvía de su carril.
- Podría ser difícil escuchar la advertencia sonora LDWS dependiendo de las condiciones de los alrededores como del ruido exterior.

NOTA

- Se puede cambiar el volumen de la advertencia sonora LDWS. Consulte la sección Características de personalización en la página 9-11.
- Se puede cambiar el tipo de sonido de advertencia (ruido sordo*/bip) en el LDWS. Consulte la sección Características de personalización en la página 9-11.

*1 Las fajas preventivas son una serie de surcos en la superficie de pavimento del camino ubicado a intervalos específicos, y cuando el vehículo pasa sobre ellos producen una vibración y ruido sordo que alerta al conductor que el vehículo está abandonando el carril. El ruido sordo es una reproducción del sonido que se produce cuando un vehículo pasa sobre una faja preventiva.

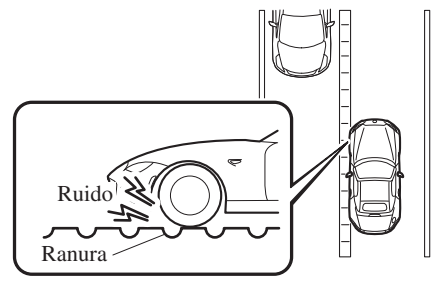

Cuando conduce

i-ACTIVSENSE

Sistema de monitoreo de punto ciego (BSM)*

El monitoreo de punto ciego (BSM) fue diseñado para ayudar al conductor a verificar el área de atrás del vehículo a ambos lados durante un cambio de senda alertando al conductor de la presencia de vehículos que se aproximan desde atrás en una senda más cercana.

El monitoreo de punto ciego (BSM) detecta vehículos acercándose por detrás mientras viaja en dirección hacia adelante a una velocidad de 30 km/h o más rápido y se enciende las advertencias del sistema de monitoreo de punto ciego (BSM) equipado en los espejos de puertas dependiendo de las condiciones. Si se acciona la palanca de señales de viraje para señalar un cambio de carril en la dirección en que está encendida la advertencia de monitoreo de punto ciego (BSM), el sistema advertirá al conductor de un vehículo en el área de detección haciendo destellar la advertencia de monitoreo de punto ciego (BSM) y activando la advertencia sonora.

El área de detección en este sistema cubre los carriles a ambos lados del vehículo y desde la parte de atrás de las puertas hasta aproximadamente 50 m detrás del vehículo.

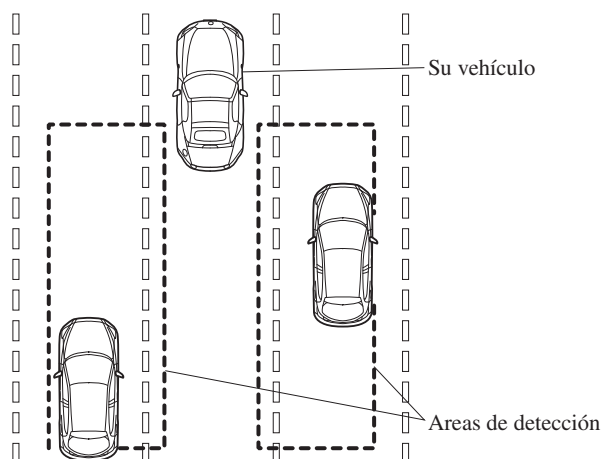

⚠ ADVERTENCIA

Siempre verifique visualmente el área alrededor antes de indicar un cambio de carril: El sistema fue solo diseñado para asistirlo a verificar por vehículos en la parte de atrás al hacer un cambio de carril. Debido a ciertas limitaciones en el funcionamiento de este sistema, la advertencia de monitoreo de punto ciego (BSM) podría no destellar o podría ser demorada a pesar de que haya un vehículo en un carril adyacente. Siempre es responsabilidad del conductor verificar hacia atrás.

4-120 *Algunos modelos.

NOTA

- El monitoreo de punto ciego (BSM) funcionará cuando se cumplan todas las siguientes condiciones:
 - El encendido está en la posición ON.
 - Se oprime el interruptor de monitoreo de punto ciego (BSM) y se apaga el indicador de monitoreo de punto ciego (BSM) OFF en el grupo de instrumentos.
 - La velocidad del vehículo es de aproximadamente 30 km/h o más.
- El monitoreo de punto ciego (BSM) podría no funcionar correctamente en las siguientes circunstancias.
 - La velocidad del vehículo baja a menos de aproximadamente 25 km/h incluso a pesar de que el indicador de monitoreo de punto ciego (BSM) OFF está apagado.
 - La palanca de cambio (transmisión manual)/palanca selectora (transmisión automática) se mueve a marcha atrás (R) y el vehículo se está moviendo marcha atrás.
- En los siguientes casos, el indicador de monitoreo de punto ciego (BSM) OFF se enciende y el sistema deja de funcionar. Si el indicador de monitoreo de punto ciego (BSM) OFF permanece encendido, haga inspeccionar el vehículo en un concesionario autorizado Mazda tan pronto como sea posible.
 - Se detecta algún problema con el sistema incluyendo las advertencias de monitoreo de punto ciego (BSM).
 - Ha ocurrido una gran desviación en la posición de instalación de un sensor de radar (trasero) en el vehículo.
 - Hay una gran acumulación de nieve o hielo en el paragolpes trasero cerca de un sensor de radar (trasero). Retire la nieve, hielo o barro que pueda haber en el paragolpes trasero.
 - Conducir sobre caminos cubiertos de nieve durante largos períodos.
 - La temperatura cerca de los sensores de radar (traseros) se vuelve extremadamente caliente por conducir durante largos períodos de tiempo en bajada en el verano.
 - El voltaje de la batería ha bajado.

Cuando conduce

i-ACTIVSENSE

NOTA

- Bajo las siguientes condiciones, los sensores de radar (traseros) no pueden detectar objetos o podría resultar difícil de detectarlos.
 - Un vehículo que se encuentra en el área de detección en un carril adyacente hacia atrás pero que no se está aproximando. El monitoreo de punto ciego (BSM) determina la condición basada en los datos de detección del radar.
 - Un vehículo se desplaza a lo largo de su vehículo a casi la misma velocidad durante un período extenso de tiempo.
 - Vehículos que se aproximan en la dirección opuesta.
 - Un vehículo en un carril adyacente está intentando pasar su vehículo.
 - Un vehículo se encuentra en el carril adyacente en un camino con carriles extremadamente anchos. El área de detección de los sensores de radar (traseros) se ajusta al ancho del camino de las autopistas.
- En los siguientes casos, las advertencias de monitoreo de punto ciego (BSM) y la advertencia sonora podrían no activarse o resultar demoradas.
 - Un vehículo cambia de carril desde dos carriles adyacentes.
 - Conduciendo en cuestas pronunciadas.
 - Cruzando la cima de una colina o un paso de montaña.
 - El radio de giro es pequeño (al hacer una curva cerrada, girar en una intersección).
 - Cuando hay una diferencia en la altura entre su carril y el carril adyacente.
 - Directamente después de oprimir el interruptor de monitoreo de punto ciego (BSM) y se puede usar el sistema.
- Si el ancho del camino es extremadamente angosto, se pueden detectar vehículos de dos carriles. El área de detección de los sensores de radar (traseros) se ajusta al ancho del camino de las autopistas.

NOTA

- Las advertencias de monitoreo de punto ciego (BSM) se pueden encender en relación a objetos estacionarios en el camino o a un lado del camino como guardaraíles, túneles, paredes laterales y vehículos estacionados.

Objetos como guardaraíles y paredes de cemento a lo largo del vehículo.

Lugares donde el ancho entre los guardaraíles o paredes de cada lado del vehículo se angosta.

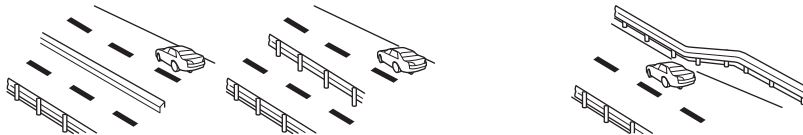

Las paredes a la entrada y salida de los túneles, curvas.



- Una advertencia de monitoreo de punto ciego (BSM) o bip de advertencia se activa varias veces al girar en un cruce dentro de la ciudad.
- Desactive el monitoreo de punto ciego (BSM) cuando arrastre un trailer o cuando haya un accesorio como un portabicicletas en la parte trasera del vehículo. De lo contrario las ondas de radio del radar se bloquearán haciendo que el sistema no funcione normalmente.
- En los siguientes casos, podría ser difícil ver las advertencias de monitoreo de punto ciego (BSM) encendidas/destellando que se encuentran en los espejos de las puertas.
 - La nieve o hielo se adhiere en los espejos de las puertas.
 - El vidrio de la puerta está empañado o cubierto de nieve, escarcha o polvo.
- El sistema cambia a la función de alerta de tránsito cruzando atrás cuando se mueve la palanca de cambio (transmisión manual) o la palanca selectora (transmisión automática) a la posición de marcha atrás (R).
Consulte la sección Alerta de tránsito cruzando atrás (RCTA) en la página 4-128.

Cuando conduce

i-ACTIVSENSE

▼ Advertencias de monitoreo de punto ciego (BSM)/Advertencia sonora de monitoreo de punto ciego (BSM)

El sistema de monitoreo de punto ciego (BSM) o el sistema de alerta de tránsito cruzando atrás (RCTA) notifican al conductor de la presencia de vehículos en carriles adyacentes a la parte de atrás de su vehículo usando las advertencias de monitoreo de punto ciego (BSM) y la advertencia sonora mientras los sistemas están activados.

Advertencias de monitoreo de punto ciego (BSM)

Las advertencias de monitoreo de punto ciego (BSM) están equipadas en los espejos de puerta izquierdo y derecho. Las advertencias se encienden cuando detecta un vehículo que se aproxima desde atrás en una senda adyacente.

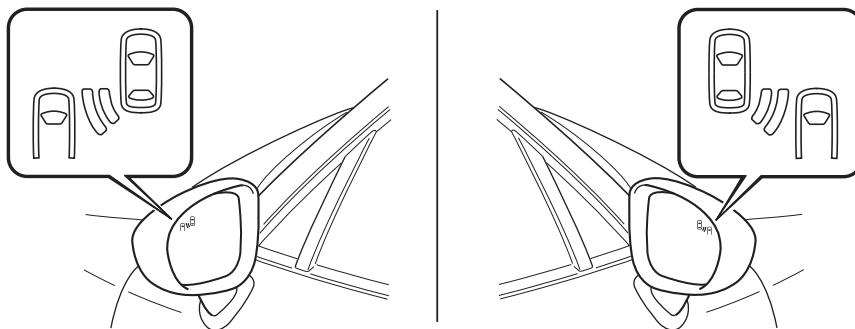

Cuando el encendido se cambia a ON, la advertencia de malfuncionamiento se enciende momentáneamente y luego se apaga después de algunos segundos.

Conduciendo hacia adelante (Funcionamiento del sistema de monitoreo de punto ciego (BSM))

El sistema de monitoreo de punto ciego (BSM) detecta a los vehículos que se acercan desde atrás y enciende las advertencias de monitoreo de punto ciego (BSM) equipadas en los espejos de puertas de acuerdo con las condiciones. Además, mientras se enciende una advertencia de monitoreo de punto ciego (BSM), si la palanca de señales de viraje se acciona para señalar un giro en la dirección en que la advertencia de monitoreo de punto ciego (BSM) se encuentra encendida, la advertencia de monitoreo de punto ciego (BSM) destellará.

Conduciendo hacia atrás (Funcionamiento del sistema de alerta de tránsito cruzando atrás (RCTA))

El sistema de alerta de tránsito cruzando atrás (RCTA) detecta los vehículos que se aproximan desde la izquierda o derecha de su vehículo y hace destellar las advertencias de monitoreo de punto ciego (BSM).

4-124

Función para cancelación del atenuador de iluminación

Si las advertencias de monitoreo de punto ciego (BSM) se encienden cuando las luces de posición están encendidas, el brillo de las advertencias de monitoreo de punto ciego (BSM) se atenúa.

Si las advertencias de monitoreo de punto ciego (BSM) fueran difíciles de ver debido al resplandor del brillo alrededor al conducir sobre caminos cubiertos de nieve o con niebla, oprima el botón de cancelación de atenuador para cancelar el atenuador y aumentar el brillo de las advertencias de monitoreo de punto ciego (BSM) cuando estén encendidas. Consulte la Iluminación del panel de instrumentos en la página 4-31.

Advertencia sonora de monitoreo de punto ciego (BSM)

La advertencia sonora de monitoreo de punto ciego (BSM) se activa simultáneamente con el destello de una advertencia de monitoreo de punto ciego (BSM).

i-ACTIVSENSE

▼ Indicador de monitoreo de punto ciego (BSM) OFF



- Cuando el encendido se cambia a ON, la advertencia de malfuncionamiento se enciende momentáneamente y luego se apaga después de algunos segundos.
- El indicador BSM OFF se enciende cuando se oprime el interruptor de monitoreo de punto ciego (BSM) para apagar los sistemas de monitoreo de punto ciego (BSM) y alerta de tránsito cruzando atrás (RCTA).
- En las siguientes condiciones se podría indicar un malfuncionamiento en el sistema. Haga inspeccionar su vehículo en un concesionario autorizado Mazda.
 - La luz no se enciende cuando el encendido está en ON.
 - La luz permanece encendida incluso si se acciona el interruptor de monitoreo de punto ciego (BSM).
 - Se enciende mientras conduce el vehículo.

▼ Interruptor de monitoreo de punto ciego (BSM)

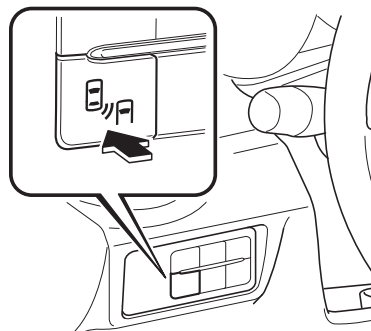

Cuando se oprime el interruptor de monitoreo de punto ciego (BSM), los sistemas de monitoreo de punto ciego (BSM) y alerta de tránsito atrás (RCTA) se desactivan y el indicador BSM OFF en el grupo de instrumentos se enciende. Si se oprime otra vez el interruptor, los sistemas de monitoreo de punto ciego (BSM) y alerta de tránsito cruzando atrás (RCTA) se pueden usar y el indicador BSM OFF se apagan.

NOTA

- Cuando se desconecta el encendido, se mantiene la condición anterior a que el sistema se desconectara. Por ejemplo, si el encendido se cambia a OFF mientras los sistemas de monitoreo de punto ciego (BSM) y alerta de tránsito cruzando atrás (RCTA) están activados, los sistemas de monitoreo de punto ciego (BSM) y alerta de tránsito cruzando atrás (RCTA) permanecerán activados la próxima vez que se cambie el encendido a ON.
- Los sistemas de monitoreo de punto ciego (BSM) y alerta de tránsito cruzando atrás (RCTA) se desactivan cuando se desconecta la batería como al retirar los terminales de la batería o fusibles y volver a instalarlos. Para volver a activar los sistemas de monitoreo de punto ciego (BSM) y alerta de tránsito cruzando atrás (RCTA), oprima el interruptor de monitoreo de punto ciego (BSM).

Cuando conduce

i-ACTIVSENSE

Alerta de tránsito cruzando atrás (RCTA)*

El sistema de alerta de tránsito cruzando atrás (RCTA) fue diseñado para ayudar al conductor a verificar el área de atrás del vehículo a ambos lados mientras anda marcha atrás con el vehículo alertando al conductor de la presencia de vehículos que se aproximan por atrás del vehículo.

El sistema de alerta de tránsito cruzando atrás (RCTA) detecta vehículos que se acercan desde la izquierda o derecha del vehículo cuando se anda marcha atrás para salir de un estacionamiento, y notificar al conductor de posibles peligros usando las advertencias de monitoreo de punto ciego (BSM) y la advertencia sonora.

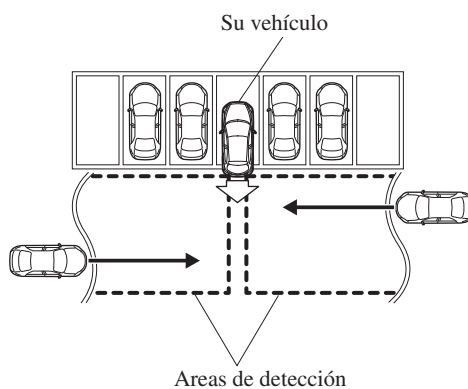

Funcionamiento de alerta de tránsito cruzando atrás (RCTA)

1. El sistema de alerta de tránsito cruzando atrás (RCTA) funciona cuando se mueve la palanca de cambio (transmisión manual) o la palanca selectora (transmisión automática) a la posición de marcha atrás (R).
2. Si existe la posibilidad de un choque con un vehículo que se aproxima, la advertencia de monitoreo de punto ciego (BSM) destellan y la advertencia sonora se activa simultáneamente.

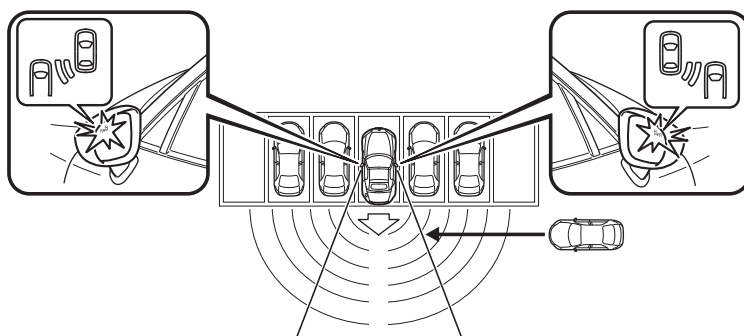

4-128 *Algunos modelos.

 **ADVERTENCIA**

***Verifique visualmente el área alrededor antes de poner el vehículo en marcha atrás:
El sistema está diseñado sólo para asistirlo a verificar por vehículos atrás cuando pone el vehículo en marcha atrás. Debido a ciertas limitaciones en el funcionamiento de este sistema, la advertencia de monitoreo de punto ciego (BSM) podría no destellar o podría ser demorada a pesar de que haya un vehículo detrás del suyo. Siempre es responsabilidad del conductor verificar hacia atrás.***

NOTA

- En los siguientes casos, el indicador de monitoreo de punto ciego (BSM) OFF se enciende y el sistema deja de funcionar. Si el indicador de monitoreo de punto ciego (BSM) OFF permanece encendido, haga inspeccionar el vehículo en un concesionario autorizado Mazda tan pronto como sea posible.
 - Ha ocurrido algún problema con el sistema incluyendo las advertencias de monitoreo de punto ciego (BSM).
 - Ha ocurrido una gran desviación en la posición de instalación de un sensor de radar (trasero) en el vehículo.
 - Hay una gran acumulación de nieve o hielo en el paragolpes trasero cerca de un sensor de radar (trasero).
 - Conducir sobre caminos cubiertos de nieve durante largos períodos.
 - La temperatura cerca de los sensores de radar se vuelve extremadamente caliente por conducir durante largos períodos de tiempo en bajada en el verano.
 - El voltaje de la batería ha bajado.

Cuando conduce

i-ACTIVSENSE

NOTA

- Bajo las siguientes condiciones, los sensores de radar (traseros) no pueden detectar objetos o podría resultar difícil de detectarlos.
- La velocidad del vehículo al andar a marcha atrás es 10 km/h o más rápida.
- El área de detección de sensor de radar (trasero) está obstruida por una pared cercana o un vehículo estacionado. (De marcha atrás con el vehículo a una posición donde el área de detección del sensor de radar no esté más obstruida.)

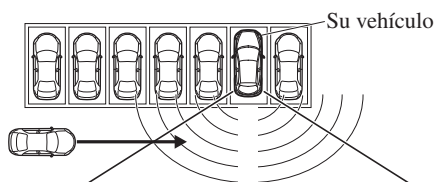

- Se acerque un vehículo directamente desde atrás de su vehículo.

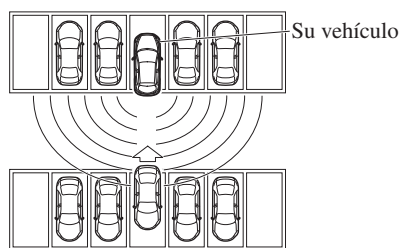

- El vehículo está estacionado en ángulo.

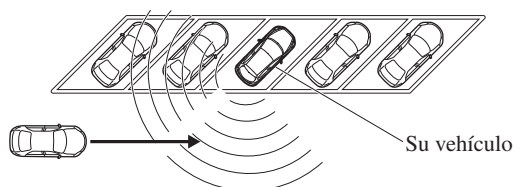

- Directamente después de oprimir el interruptor de monitoreo de punto ciego (BSM) y se puede usar el sistema.
- En los siguientes casos, podría ser difícil ver las advertencias de monitoreo de punto ciego (BSM) encendidas/destellando que se encuentran en los espejos de las puertas.
 - La nieve o hielo se adhiere a los espejos de las puertas.
 - El vidrio de la puerta está empañado o cubierto de nieve, escarcha o polvo.
- Desactive el sistema de alerta de tránsito cruzando atrás (RCTA) cuando arrastre un trailer o cuando haya un accesorio como un portabicicletas en la parte trasera del vehículo. De lo contrario, las ondas de radio emitidas por el radar se bloquearán haciendo que el sistema no funcione normalmente.

4-130

Limitador de velocidad ajustable*

El limitador de velocidad ajustable es una función para evitar que el vehículo sea conducido a mayor velocidad de la que sea ajustada. La velocidad del vehículo es controlada para mantenerla debajo de la velocidad ajustada incluso si se pisa el pedal del acelerador. El limitador de velocidad ajustable se puede ajustar entre 30 km/h y 200 km/h. La velocidad del vehículo puede exceder la velocidad ajustada cuando se conduce el vehículo en bajada, sin embargo, el sistema le notifica al conductor haciendo destellar la exhibición y haciendo sonar una advertencia.

⚠ ADVERTENCIA

***Desconecte el sistema siempre que cambie de conductores:
Si se cambia de conductor y el nuevo conductor no conoce acerca de la función de limitador de velocidad ajustable, el vehículo podría no acelerar cuando el conductor pise el pedal del acelerador, lo cual podría resultar en un accidente.***

El sistema consiste de la exhibición de limitador de velocidad ajustable y el interruptor de limitador de velocidad en el volante.

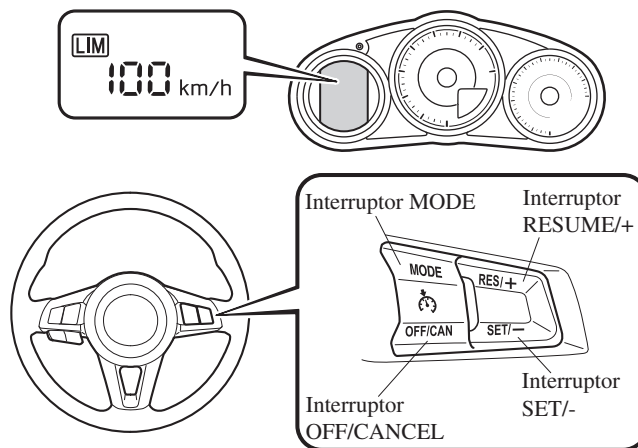

*Algunos modelos. **4-131**

Cuando conduce

i-ACTIVSENSE

▼ Exhibición de limitador de velocidad ajustable

El estado de ajuste del limitador de velocidad ajustable se exhibe en la exhibición de información del grupo de instrumentos.

Exhibición de espera

Exhibe cuando se usa el interruptor del limitador de velocidad y el sistema está conectado. Se apaga cuando se desconecta el sistema.

LIM

- - - km/h

Exhibición de ajuste

Exhibe cuando se usa el interruptor SET- y se ajusta la velocidad.

LIM

100 km/h

Exhibición de cancelación

Exhibe cuando se realiza una de las siguientes operaciones y se cancela temporariamente el sistema.

- Se usa el interruptor OFF/CANCEL
- Se pisa fuertemente el pedal del acelerador

LIM

100 km/h

▼ **Indicación principal de limitador de velocidad ajustable (Blanco)/Indicación de ajuste de limitador de velocidad ajustable (Verde), Indicador principal de limitador de velocidad ajustable (Ambar)/Indicador de ajuste de limitador de velocidad ajustable (Verde)**



Grupo de instrumentos tipo A

(Indicación principal de limitador de velocidad ajustable (blanco))

La indicación se exhibe de blanco cuando se oprime el interruptor MODE y se activa el limitador de velocidad ajustable.

(Indicación de ajuste de limitador de velocidad ajustable (verde))

La indicación se exhibe de verde cuando se fija la velocidad.

Grupo de instrumentos tipo B

(Indicador principal de limitador de velocidad ajustable (ámbar))

El indicador se enciende de ámbar cuando se oprime el interruptor MODE y se activa el limitador de velocidad ajustable.

(Indicador de ajuste de limitador de velocidad ajustable (verde))

Esta luz se enciende de verde cuando se fija la velocidad.

Cuando conduce

i-ACTIVSENSE

▼ Advertencia sonora de limitador de velocidad

Si la velocidad del vehículo excede la velocidad ajustada en aproximadamente 3 km/h o más, se escuchará un sonido de advertencia continuo y la exhibición del limitador de velocidad ajustable destellará a la misma vez. Se escuchará un sonido de advertencia y la exhibición destellará hasta que la velocidad del vehículo disminuya a la velocidad ajustada o menos.

Verifique la seguridad del área alrededor y ajuste la velocidad del vehículo aplicando los frenos. Además, mantenga una distancia segura del vehículo delante del suyo.



⚠ PRECAUCION

Si ajusta la velocidad más baja que la velocidad actual del vehículo oprimiendo el interruptor SET - o RESUME/+, el bip de advertencia no se activará durante 30 segundos incluso si la velocidad del vehículo es mayor a la velocidad recientemente ajustada en 3 km/h. Tenga cuidado de no conducir por sobre la velocidad ajustada.

NOTA

Cuando el sistema se cancela temporariamente pisando completamente el pedal del acelerador, la exhibición de limitador de velocidad ajustable muestra la exhibición de cancelación. Si la velocidad del vehículo excede la velocidad ajustada en aproximadamente 3 km/h o más mientras se exhibe la exhibición de cancelación, la exhibición de velocidad de ajustada destellará pero no se escuchará el sonido de advertencia.

▼ Activación/Desactivación

NOTA

Cuando se desconecta el encendido, se mantiene el estado del sistema antes de desconectarlo.
Por ejemplo, si se desconecta el encendido con el limitador de velocidad ajustable funcionando, el sistema se pondrá a funcionar cuando se vuelva a conectar el encendido.

Activación

(Grupo de instrumentos tipo A)

Oprima el interruptor MODE para operar el sistema. La pantalla del limitador de velocidad ajustable se exhibe, y la indicación principal de limitador de velocidad ajustable se exhibe de blanco.

NOTA

Cuando el control de cruceo está funcionando después de oprimir el interruptor MODE, oprima otra vez el interruptor de modo para el limitador de velocidad ajustable.

(Grupo de instrumentos tipo B)

Oprima el interruptor MODE para operar el sistema. La pantalla del limitador de velocidad ajustable se exhibe, y el indicador principal de limitador de velocidad ajustable (ámbar) se enciende.

NOTA

Cuando el control de cruceo está funcionando después de oprimir el interruptor MODE, oprima otra vez el interruptor de modo para el limitador de velocidad ajustable.

Desactivación

Para desactivar el sistema, haga las siguientes operaciones:

(Grupo de instrumentos tipo A)

Cuando se ha ajustado una velocidad de cruceo (indicación de ajuste de limitador de velocidad ajustable se exhibe de verde)

Presione largamente el interruptor OFF/CANCEL o presione el interruptor OFF/CANCEL 2 veces. La pantalla del limitador de velocidad ajustable no se exhibe más, y la indicación de ajuste de limitador de velocidad ajustable (verde) no se exhibe.

Cuando conduce

i-ACTIVSENSE

Cuando no se ha ajustado una velocidad de cruceo (indicación principal de limitador de velocidad ajustable se exhibe de blanco)

Oprima el interruptor OFF/CANCEL. La pantalla del limitador de velocidad ajustable no se exhibe más, y la indicación principal de limitador de velocidad ajustable (blanco) no se exhibe.

NOTA

Cuando oprime el interruptor MODE durante el funcionamiento del limitador de velocidad ajustable, el sistema cambia a control de cruceo.

(Grupo de instrumentos tipo B)

Cuando se ha ajustado una velocidad de cruceo (indicador de ajuste de limitador de velocidad ajustable (verde) encendida)

Presione largamente el interruptor OFF/CANCEL o presione el interruptor OFF/CANCEL 2 veces. La pantalla del limitador de velocidad ajustable no se exhibe más, y el indicador de ajuste de limitador de velocidad ajustable (verde) se apaga.

Cuando no se ha ajustado una velocidad de cruceo (indicador principal de limitador de velocidad ajustable (ámbar) encendida)

Oprima el interruptor OFF/CANCEL. La pantalla del limitador de velocidad ajustable no se exhibe más, y el indicador principal de limitador de velocidad ajustable (ámbar) se enciende.

NOTA

Cuando oprime el interruptor MODE durante el funcionamiento del limitador de velocidad ajustable, el sistema cambia a control de cruceo.

▼ Ajuste del sistema

 **ADVERTENCIA**

Siempre verifique la seguridad del área alrededor cuando ajuste el limitador de velocidad ajustable:
Si la velocidad se ajusta a menos de la velocidad actual del vehículo, la velocidad del vehículo se reducirá a la velocidad ajustada. Verifique que la seguridad del área alrededor y mantenga una distancia segura entre los vehículos delante y detrás del suyo.

1. Oprima el interruptor MODE para conectar este sistema.
2. Oprima SET **-** para ajustar la velocidad. Cuando la velocidad actual del vehículo sea de 30 km/h o más, la velocidad se ajusta a la velocidad actual del vehículo. Cuando la velocidad actual del vehículo es menor de 30 km/h, la velocidad se ajusta a 30 km/h.
3. Para aumentar la velocidad ajustada, oprima continuamente el interruptor RESUME/**+**. La velocidad ajustada se puede ajustar en incrementos de 10 km/h. La velocidad ajustada del vehículo también se puede ajustar en incrementos de 1 km/h oprimiendo y liberando momentáneamente el interruptor RESUME/**+**. Por ejemplo, la velocidad ajustada aumenta aproximadamente 4 km/h oprimiendo cuatro veces el interruptor RESUME/**+**.
4. Para disminuir la velocidad ajustada, oprima continuamente el interruptor SET **-**. La velocidad ajustada se puede ajustar en decrementos de 10 km/h. La velocidad ajustada del vehículo también se puede ajustar en incrementos de 1 km/h oprimiendo y liberando momentáneamente el interruptor SET **-**. Por ejemplo, la velocidad ajustada disminuye aproximadamente 4 km/h oprimiendo cuatro veces el interruptor SET **-**.

NOTA

- Cuando la velocidad de vehículo ajustada se exhibe en el grupo de instrumentos, oprima el interruptor RESUME/**+** para ajustar la velocidad exhibida del vehículo.
- El sistema se cancela temporariamente cuando se acelera el vehículo al pisar fuertemente el pedal del acelerador, sin embargo, continúa cuando la velocidad del vehículo disminuye a la velocidad ajustada o menor.
- La velocidad del vehículo podría exceder la velocidad ajustada en una bajada.

Cuando conduce

i-ACTIVSENSE

▼ Cancelación temporaria del sistema

El sistema se cancela temporariamente (estado en espera) cuando se realiza una de las siguientes operaciones mientras se exhibe el limitador de velocidad ajustable.

- Se oprime el interruptor OFF/CANCEL
- Se pisa fuertemente el pedal del acelerador

Oprima el interruptor RESUME/+ para continuar a la velocidad ajustada anteriormente. Se continúa exhibiendo la exhibición del limitador de velocidad ajustable.

NOTA

La velocidad se puede ajustar oprimiendo el interruptor SET- mientras el sistema se encuentra en estado de espera.

El limitador de velocidad ajustable no se cancela al pisar el pedal de frenos.

Cámara sensora hacia adelante (FSC)*

Su vehículo está equipado con una cámara sensora hacia adelante (FSC). La cámara sensora hacia adelante (FSC) está ubicada cerca del espejo retrovisor y es usada por los siguientes sistemas.

- Sistema de control de luces de carretera (HBC)
- Sistema de advertencia de abandono de carril (LDWS)

Cámara sensora hacia adelante (FSC)

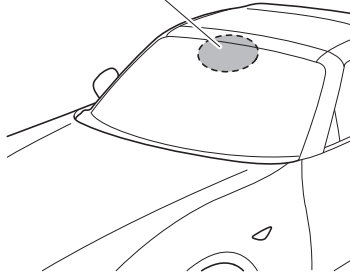

La cámara sensora hacia adelante (FSC) determina las condiciones adelante del vehículo al viajar durante la noche y detecta los carriles de tránsito. La distancia en la que la cámara sensora hacia adelante (FSC) puede detectar objetos varía dependiendo de las condiciones de alrededor.

⚠ PRECAUCION

- No aplique accesorios, adhesivos o películas en el parabrisas cerca de la cámara sensora hacia adelante (FSC). Si el área delante del objetivo de la cámara sensora hacia adelante (FSC) está obstruida, incluso un adhesivo transparente, provocarán que el sistema no funcione correctamente. Consecuentemente, cada sistema podría no funcionar normalmente lo que conducirá a un accidente inesperado.
- No desarmar o modificar la cámara sensora hacia adelante (FSC). Desarmar o modificar la cámara sensora hacia adelante (FSC) provocará un malfuncionamiento o error de funcionamiento. Consecuentemente, cada sistema podría no funcionar normalmente lo que conducirá a un accidente inesperado.

*Algunos modelos. **4-139**

Cuando conduce

i-ACTIVSENSE

PRECAUCION

- Ponga atención con los siguientes cuidados para asegurarse el funcionamiento correcto de la cámara sensora hacia adelante (FSC).
 - La dirección de la cámara sensora hacia adelante (FSC) ha sido ajustada precisamente, por lo tanto no cambie la posición de instalación ni desmonte la cámara sensora hacia adelante (FSC).
 - Tenga cuidado de no rayar el objetivo de la cámara sensora hacia adelante (FSC) ni permitir que se ensucie.
 - No desmonte la cubierta de la cámara sensora hacia adelante (FSC).
 - No coloque objetos que reflejen luz en el panel de instrumentos.
 - Mantenga siempre limpio el vidrio del parabrisas alrededor de la cámara limpiando el polvo o el empañamiento. Use el desempañador de parabrisas para eliminar el empañamiento del parabrisas.
 - Consulte a un técnico experto, le recomendamos un técnico autorizado Mazda para limpiar el interior del parabrisas alrededor de la cámara sensora hacia adelante (FSC).
 - Consulte a un técnico experto, le recomendamos un técnico autorizado Mazda antes de realizar reparaciones alrededor de la cámara sensora hacia adelante (FSC).
 - La cámara sensora hacia adelante (FSC) está instalada en el parabrisas. Consulte a un técnico experto, le recomendamos un técnico autorizado Mazda para cambiar y reparar el parabrisas.
 - Al realizar reparaciones alrededor del espejo retrovisor, consulte a un técnico experto, le recomendamos un técnico autorizado Mazda.
 - No golpee o aplique demasiada fuerza a la cámara sensora hacia adelante (FSC) o el área alrededor de ella. Si se aplica mucha fuerza, deje de usar el sistema de advertencia de abandono de carril (LDWS), y el sistema de control de luces de carretera (HBC) y consulte a un técnico experto, le recomendamos un técnico autorizado Mazda.
 - La dirección en que se apunta la cámara sensora hacia adelante (FSC) ha sido ajustada con precisión. No cambie la posición de instalación de la cámara sensora hacia adelante (FSC) ni la desmonte. De lo contrario, podría resultar en daños o malfuncionamientos.

NOTA

- En los siguientes casos, la cámara sensora hacia adelante (FSC) no podrá detectar objetos correctamente, y cada sistema será incapaz de funcionar normalmente.
 - La altura del vehículo delante del suyo es baja.
 - Conduce su vehículo a la misma velocidad que el vehículo delante del suyo.
 - Los faros no están encendido durante la noche o cuando conduce por un túnel.
- En los siguientes casos, la cámara sensora hacia adelante (FSC) podría no detectar objetos correctamente.
 - Al conducir próximo a paredes sin un patrón (incluyendo cercas y paredes con rayas longitudinales).
 - Las luces de cola del vehículo delante del suyo que estén apagadas.
 - Hay un vehículo fuera del rango de iluminación de los faros.
 - El vehículo está dando una curva cerrada, o al ascender o descender una pendiente pronunciada.
 - Al entrar o salir de un túnel.
 - Se carga equipaje pesado que hace que el vehículo se incline.
 - Se ilumina con una luz fuerte la parte delantera del vehículo (luz trasera o luz de carretera de los vehículos que se acercan).
 - Hay muchos emisores de luz en el vehículo delante del suyo.
 - Cuando el vehículo delante del suyo no está equipado con luces de cola o las luces de cola se apagan durante la noche.
 - El vehículo delante del suyo tiene una forma especial. Por ejemplo, un vehículo que remolca una casa rodante o un barco, o un transporte de vehículos transportando un vehículo con el frente hacia atrás.

Cuando conduce

i-ACTIVSENSE

Sensores de radar (Traseros)*

Su vehículo está equipado con sensores de radar (traseros). Los siguientes sistemas también usan los sensores de radar (traseros).

- Sistema de monitoreo de punto ciego (BSM)
- Alerta de tránsito cruzando atrás (RCTA)

Los sensores de radar (traseros) funcionan detectando las ondas de radio enviadas por el radar al ser reflejadas por un vehículo que se acerca por detrás o una obstrucción.

Sensores de radar (traseros)

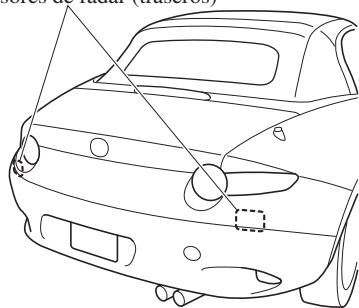

Los sensores de radar (traseros) están instalados dentro del paracolpes trasero, uno del lado izquierdo y otro del lado derecho.

Mantenga siempre la superficie del paracolpes trasero cerca de los sensores de radar (traseros) limpias de manera que los sensores de radar (traseros) funcionen normalmente.

También, no aplique elementos como adhesivos.

Consulte la sección Cuidado exterior en la página 6-57.

PRECAUCION

Si el paracolpes trasero recibe un impacto severo, el sistema podría dejar de funcionar normalmente. Detenga el sistema inmediatamente y haga inspeccionar el vehículo por un técnico experto, le recomendamos un técnico autorizado Mazda.

NOTA

- La detectabilidad de los sensores de radar (traseros) tiene sus limitaciones. En los siguientes casos, la capacidad de detección podría disminuir y el sistema podría no funcionar normalmente.
 - El paragolpes trasero cerca de los sensores de radar (traseros) se ha deformado.
 - La nieve, el hielo o el barro se adhieren los sensores de radar (traseros) en el paragolpes trasero.
 - Bajo condiciones de mal tiempo como lluvia, nieve y niebla.
- Bajo las siguientes condiciones, los sensores de radar (traseros) no pueden detectar objetos o podría resultar difícil de detectarlos.
 - Objetos estacionarios en un camino o a un lado del camino como pequeños vehículos de dos ruedas, bicicletas, transeúntes, animales, y carritos de supermercado.
 - Las formas de vehículos que no reflejan bien ondas de radar como trailers vacíos de poca altura y automóviles deportivos.
- Los vehículos son embarcados con la dirección de los sensores de radar (traseros) ajustada para cada vehículo a una condición de carga del vehículo de manera que los sensores de radar (traseros) detecten correctamente los vehículos que se aproximan. Si la dirección de los sensores de radar (traseros) se ha desviado por alguna razón, haga inspección el vehículo en un técnico experto, le recomendamos un técnico autorizado Mazda.
- Por reparaciones o cambios en los sensores de radar (traseros), o paragolpes, pintura, y cambios cercanos a los sensores de radar, consulte a un técnico experto, le recomendamos un técnico autorizado Mazda.
- Desactive el sistema cuando arrastre un trailer o cuando haya un accesorio como un portabicicletas en la parte trasera del vehículo. De lo contrario, las ondas de radio emitidas por el radar se bloquearán haciendo que el sistema no funcione normalmente.
- Los sensores de radar están regulados por las leyes de ondas de radio correspondientes a cada país que se conduce el vehículo. Si el vehículo es manejado en el extranjero, podría ser necesario una autorización especial del país en el que se conduzca el vehículo.

Cuando conduce

Control de velocidad de crucero

Control de velocidad de crucero*

El control de velocidad de crucero le permite fijar y mantener una velocidad constante cuando se conduce a más de 25 km/h.

⚠ ADVERTENCIA

***No use el control de velocidad de crucero en las siguientes condiciones:
Si usa el control de velocidad de crucero en las siguientes condiciones es peligroso y puede provocar la pérdida de control del vehículo.***

- **Terreno montañoso**
- **Subidas inclinadas**
- **Tráfico pesado**
- **Carreteras resbalosas o con muchas curvas**
- **Condiciones similares que requieren un cambio constante de la velocidad**

▼ Interruptor de control de velocidad de crucero

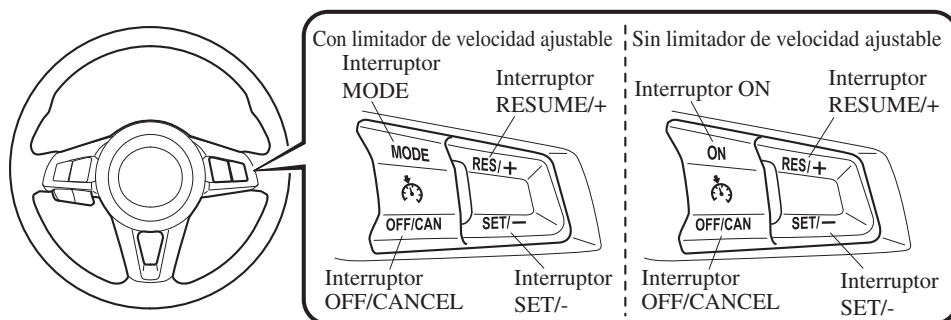

4-144 *Algunos modelos.

Control de velocidad de cruceo

- ▼ **Indicación principal de cruceo (Blanco)/Indicación de ajuste de cruceo (Verde), Indicador principal de cruceo (Ambar)/Indicador de ajuste de cruceo (Verde)**



Grupo de instrumentos tipo A

(Indicación principal de cruceo (blanco))

La indicación se enciende (blanco) cuando se activa el sistema de control de cruceo.

(Indicación de ajuste de cruceo (verde))

La indicación se enciende (verde) cuando se fija la velocidad de cruceo.

Grupo de instrumentos tipo B

(Indicador principal de cruceo (ámbar))

El indicador se enciende (ámbar) cuando se activa el sistema de control de cruceo.

(Indicador de ajuste de cruceo (verde))

El indicador se enciende (verde) cuando se fija la velocidad de cruceo.

- ▼ **Activación/Desactivación**

⚠ ADVERTENCIA

Siempre desconecte el sistema de control de cruceo cuando no esté en uso:

Dejar el sistema de control de cruceo pronto para la activación mientras el control de cruceo no esté en uso es peligroso porque el control de cruceo se puede activar inesperadamente si se oprime accidentalmente el botón de activación, y resulta en la pérdida de control del vehículo y en un accidente.

NOTA

Cuando se desconecta el encendido, se mantiene el estado del sistema antes de desconectarlo. Por ejemplo, si se desconecta el encendido con el control de cruceo funcionando, el sistema se pondrá a funcionar cuando se vuelva a conectar el encendido.

Activación

Con limitador de velocidad ajustable

Para activar el sistema, oprima el interruptor MODE. El indicador principal de cruceo (ámbar)/la indicación principal de cruceo (blanco) se enciende.

Cuando conduce

Control de velocidad de crucero

NOTA

Cuando el limitador de velocidad ajustable está funcionando después de oprimir el interruptor MODE, oprima otra vez el interruptor MODE para cambiar a control de crucero.

Sin limitador de velocidad ajustable

Para activar el sistema, oprima el interruptor ON. El indicador principal de crucero (ámbar)/la indicación principal de crucero (blanco) se enciende.

Desactivación

Con limitador de velocidad ajustable

Para desactivar el sistema, oprima el interruptor OFF/CANCEL. El indicador principal de crucero (ámbar)/la indicación principal de crucero (blanco) se apaga.

NOTA

Cuando oprime el interruptor MODE durante el funcionamiento del sistema de control de crucero, el sistema cambia a limitador de velocidad ajustable.

Sin limitador de velocidad ajustable

Para desactivar el sistema, oprima el interruptor OFF/CANCEL. El indicador principal de crucero (ámbar)/la indicación principal de crucero (blanco) se apaga.

▼ Para programar la velocidad

1. (Con limitador de velocidad ajustable)

Active el sistema de control de crucero oprimiendo el interruptor MODE. El indicador principal de crucero (ámbar)/la indicación principal de crucero (blanco) se enciende.

(Sin limitador de velocidad ajustable)

Active el sistema de control de crucero oprimiendo el interruptor ON. El indicador principal de crucero (ámbar)/la indicación principal de crucero (blanco) se enciende.

2. Acelere a la velocidad de crucero deseada, que debe ser superior a 25 km/h.
3. Ajuste el control de crucero oprimiendo el interruptor SET/− a la velocidad deseada. El control de crucero se ajusta en el momento que se oprime el interruptor SET/−. Deje de pisar el pedal del acelerador simultáneamente. Se enciende el indicador de ajuste de crucero/la indicación de ajuste de crucero (verde).

Control de velocidad de cruceo

NOTA

- El ajuste de la velocidad de control de cruceo se puede realizar en las siguientes condiciones:
 - **(Transmisión automática)**
La palanca selectora está en la posición P o N.
 - **(Transmisión manual)**
La palanca de cambios está en la posición neutral.
 - Se ha aplicado el freno de mano.
 - **(Vehículos con limitador de velocidad ajustable)**
Se oprime el interruptor MODE para el limitador de velocidad ajustable.
- Deje de oprimir el interruptor SET/− o RESUME/+ a la velocidad deseada de lo contrario la velocidad continuará aumentando mientras se mantiene oprimiendo el interruptor RESUME/+, y continua disminuyendo mientras se oprime y mantiene oprimiendo el interruptor SET/− (excepto cuando se pisa el pedal del acelerador).
- En una cuesta pronunciada, el vehículo puede momentáneamente disminuir la velocidad si va subiendo o aumentar la velocidad si va bajando.
- El control de cruceo se cancelará si la velocidad del vehículo baja por debajo de 21 km/h cuando sube una cuesta pronunciada.
- El control de la velocidad de cruceo se podría cancelar si se conduce a menos de 15 km/h por debajo de la velocidad programada, como sucederá al subir una cuesta pronunciada y larga.

Se exhibe la velocidad de vehículo preajustada usando el control de cruceo en el grupo de instrumentos.

Grupo de instrumentos tipo A

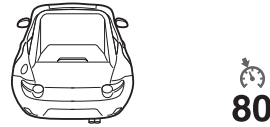

Grupo de instrumentos tipo B



▼ Para aumentar la velocidad de cruceo

Siga uno de los siguientes procedimientos.

Para aumentar la velocidad usando el interruptor de control de cruceo

Mantenga oprimido el interruptor RESUME/+. La velocidad del vehículo aumentará. Suelte el interruptor a la velocidad deseada.

Oprima el interruptor RESUME/+ y libérela inmediatamente para ajustar la velocidad preajustada. Varias operaciones aumentarán la velocidad preajustada de acuerdo al número de veces que se opera.

Cuando conduce

Control de velocidad de crucero

Aumentar la velocidad con una sola operación el interruptor RESUME/+

La exhibición del grupo de instrumentos para velocidad del vehículo se indica en km/h: 1 km/h (0,6 mph)

La exhibición del grupo de instrumentos para velocidad del vehículo se indica en mph: 1 mph (1,6 km/h)

Para aumentar la velocidad usando el pedal del acelerador

Pise el pedal del acelerador para acelerar a la velocidad deseada. Oprima el interruptor SET/- y suéltelo en seguida.

NOTA

Si se debe acelerar temporariamente cuando el control de velocidad de crucero está activado, pise el acelerador. La aceleración no afectará el control de velocidad de crucero. Suelte el pedal del acelerador para volver a la velocidad programada.

▼ Para bajar la velocidad de crucero

Mantenga oprimido el interruptor SET/-. La velocidad del vehículo disminuirá gradualmente. Suelte el interruptor a la velocidad deseada.

Oprima el interruptor SET/- y libérela inmediatamente para ajustar la velocidad preajustada. Varias operaciones disminuirán la velocidad preajustada de acuerdo al número de veces que se opera.

Disminuir la velocidad con una sola operación el interruptor SET/-

La exhibición del grupo de instrumentos para velocidad del vehículo se indica en km/h: 1 km/h (0,6 mph)

La exhibición del grupo de instrumentos para velocidad del vehículo se indica en mph: 1 mph (1,6 km/h)

▼ Para seguir conduciendo a la velocidad de crucero a más de 25 km/h

Si se ha cancelado la velocidad de crucero con uno de los métodos que no sea usando el interruptor OFF/CANCEL (como al pisar el pedal de freno) y el sistema todavía está activado, se puede seguir conduciendo a la última velocidad de crucero programada oprimiendo el interruptor RESUME/+.

Si la velocidad del vehículo es menor de 25 km/h, aumente la velocidad del vehículo a 25 km/h o más y oprima el interruptor RESUME/+.

▼ Para cancelar temporariamente

Para cancelar temporariamente el sistema, use uno de los estos métodos:

- Pise ligeramente el pedal del freno.
- **(Transmisión manual)**
Pise el pedal del embrague.
- Oprima el interruptor OFF/CANCEL.

Si se oprime el interruptor RESUME/+ cuando la velocidad del vehículo es 25 km/h o mayor, el sistema vuelve a la velocidad ajustada anterior.

Control de velocidad de cruceo

NOTA

- Si se cumple una de las siguientes condiciones, el sistema de control de cruceo se cancelará temporariamente.
 - Se ha aplicado el freno de mano.
 - **(Vehículos con limitador de velocidad ajustable)**
Se oprime el interruptor MODE para el limitador de velocidad ajustable.
 - **(Transmisión automática)**
La palanca selectora está en la posición P o N.
 - **(Transmisión manual)**
La palanca de cambios está en la posición neutral.
- Cuando se cancele temporariamente el sistema de control de cruceo por incluso una de las condiciones de cancelación aplicables, no se podrá reponer la velocidad.
- **(Transmisión automática)**
El control de cruceo no se puede cancelar mientras conduce en el modo manual (la palanca selectora se cambia de la posición D a M). Por lo tanto, el frenado de motor no será aplicado incluso si la transmisión se cambia a un cambio menor. Si quiere desacelerar, baje el ajuste de velocidad ajustada o pise el pedal de frenos.

▼ Para desactivar

Cuando se ha ajustado una velocidad de cruceo (indicador de ajuste de cruceo/ indicación de ajuste de cruceo (verde) encendida)

Presione largamente el interruptor OFF/CANCEL o presione el interruptor OFF/CANCEL 2 veces.

Cuando no se ha ajustado una velocidad de cruceo (indicador principal de cruceo (ámbar)/indicación principal de cruceo (blanco) encendido)

Oprima el interruptor OFF/CANCEL.

Cuando conduce

Sistema de monitoreo de presión de neumáticos

Sistema de monitoreo de presión de neumáticos (Vehículo con neumáticos convencionales)*

El sistema de monitoreo de presión de neumáticos (TPMS) monitorea la presión de aire de los cuatro neumáticos. Si la presión de aire de uno o varios neumáticos disminuye, el sistema le advierte al conductor mediante la luz de advertencia de sistema de monitoreo de presión de neumáticos en el grupo de instrumentos y mediante un pitido. El sistema monitorea las presiones de aire de los neumáticos indirectamente usando los datos enviados desde los sensores de velocidad de ruedas de ABS.

Para permitir que el sistema funcione correctamente, se deberá inicializar el sistema con la presión de aire de los neumáticos especificada (valor en la etiqueta de presión de aire de los neumáticos). Siga el procedimiento y realice la inicialización.

Consulte la sección Inicialización del sistema de monitoreo de presión de neumáticos en la página 4-153.

La advertencia destella cuando el sistema tiene un malfuncionamiento.

Consulte la sección Indicación de advertencia/Advertencia en la página 4-47.

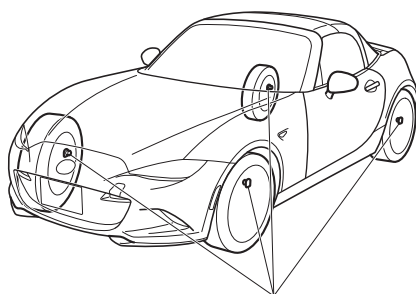

Sensor de velocidad de rueda de ABS

4-150 *Algunos modelos.

Sistema de monitoreo de presión de neumáticos

PRECAUCION

- Cada neumático, incluyendo el de repuesto (si existiera), debe ser verificado mensualmente en frío e inflado a la presión de aire recomendada por el fabricante del vehículo en la placa del vehículo o la etiqueta de presión de aire de los neumáticos. (Si su vehículo tiene neumáticos de un tamaño diferente que el indicado en la placa del vehículo o la etiqueta de presión de aire de los neumáticos, deberá determinar la presión de aire adecuada para esos neumáticos.)
Como una función de seguridad adicional, su vehículo está equipado con un sistema de monitoreo de presión de aire de los neumáticos (TPMS) que enciende un indicador de presión de aire baja cuando un o más neumáticos están significativamente desinflados. De acuerdo con eso, cuando el indicador de presión de aire baja se enciende, deberá detener la marcha y verificar sus neumáticos lo antes posible, e inflarlos la presión de aire adecuada. Conducir con un neumático significativamente desinflado provocará un sobrecalentamiento del neumático y puede hacer que el neumático falle. Un neumático desinflado también reduce la eficiencia de energía y la vida útil del neumático, y podría afectar el manejo y la capacidad de frenado.
Tenga en cuenta que el TPMS no es un sustituto del mantenimiento adecuado del neumático, y que es responsabilidad del conductor mantener la presión correcta de los neumáticos, incluso si el nivel de aire que el neumático está desinflado no ha alcanzado el nivel para encender el indicador de presión de aire baja del TPMS. Su vehículo también ha sido equipado con un indicador de malfuncionamiento de TPMS para indicar cuando el sistema no está funcionando bien.
El indicador de malfuncionamiento de TPMS se combina con el indicador de presión de aire baja. Cuando el sistema detecta un malfuncionamiento, el indicador destellará durante aproximadamente un minuto y luego permanecerá continuamente encendido. Esta secuencia continuará durante las siguientes veces que se arranque el vehículo mientras exista el malfuncionamiento. Cuando el indicador de malfuncionamiento está encendido, el sistema podría no ser capaz de detectar o indicar una baja presión de aire tal cual lo esperado. Los malfuncionamientos del TPMS podría ocurrir por varias razones, incluyendo el cambio de un neumático o la instalación de neumáticos o ruedas diferentes que impidan que el TPMS funcione correctamente. Verifique siempre el indicador de malfuncionamiento del TPMS después de cambiar uno o más de los neumáticos o ruedas en su vehículo para asegurarse que el cambio de un neumático o la instalación de neumáticos o ruedas diferentes permite que el TPMS continúe funcionando correctamente.
- Para evitar falsas lecturas, el sistema prueba durante un tiempo antes de indicar un problema. Como resultado no registrará instantáneamente cuando un neumático se desinfla rápidamente o explota.

Cuando conduce

Sistema de monitoreo de presión de neumáticos

NOTA

Debido a que este sistema detecta ligeros cambios en las condiciones de los neumáticos, la respuesta de la advertencia será más rápida o lenta en los siguientes casos:

- El tamaño, fabricante, o los tipos de neumáticos son diferentes de los especificados.
- El tamaño, fabricante o el tipo de un neumático es diferente de otros, o el nivel de desgaste de los neumáticos es excesivamente diferente entre ellos.
- Se usa un neumático para conducir pinchado, neumático sin tacos, neumático para nieve o cadena para nieve.
- Se usa un neumático de emergencia (La luz de advertencia de sistema de monitoreo de presión de aire de los neumáticos puede destellar y luego continúa encendida).
- Un neumático se repara usando el juego de reparación de neumático de emergencia.
- La presión de neumático es excesivamente alta cuando la presión especificada, o la presión de neumático baja repentinamente por alguna razón como cuando al conducir explota un neumático.
- La velocidad del vehículo es menor que aproximadamente 15 km/h (incluyendo cuando el vehículo está parado), o el período de conducción es menor a 5 minutos.
- El vehículo es conducido en un camino extremadamente áspero o resbaladizo, camino con hielo.
- Giros cerrados y aceleración/desaceleración rápida repetida como cuando se conduce agresivamente en un camino con muchas curvas.
- La carga en el vehículo es aplicada a un neumático como cuando se carga equipaje pesado de un lado del vehículo.
- El sistema de inicialización no ha sido implementado con la presión de neumáticos específica.

Sistema de monitoreo de presión de neumáticos

▼ Inicialización del sistema de monitoreo de presión de neumáticos

En los siguientes casos, se debe realizar la inicialización del sistema de manera que el sistema funcione normalmente.

- Se ajusta la presión de un neumático.
- Se realiza la rotación de los neumáticos.
- Se cambia un neumático o rueda.
- Se cambia o se descarga completamente la batería.
- Se enciende la luz de advertencia de sistema de monitoreo de presión de aire de los neumáticos.

Método de inicialización

1. Estacione el vehículo en un lugar seguro y aplique firmemente el freno de mano.
2. Deje que los neumáticos se enfríen, luego ajuste la presión de los neumáticos de todas las cuatro (4) neumáticos a la presión especificada indicada en etiqueta de presión de aire de neumáticos ubicada en el bastidor de puerta del conductor (puerta abierta). Consulte la sección Neumáticos en la página 9-8.
3. Cambie el encendido a ON.

4. Mantenga oprimiendo el interruptor de ajuste del sistema de monitoreo de presión de aire de los neumáticos y verifique que la luz de advertencia de sistema de monitoreo de presión de aire de los neumáticos en el grupo de instrumentos destella dos veces y escucha un pitido.

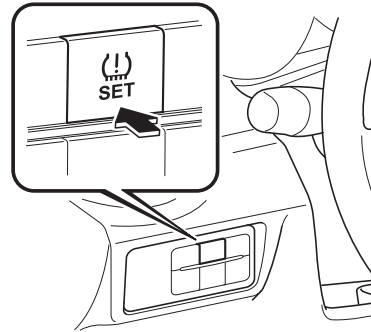

Cuando conduce

Sistema de monitoreo de presión de neumáticos

PRECAUCION

Si la inicialización del sistema se realiza sin ajustar la presión de aire, el sistema no detectará la presión de neumático normal y podría no encenderse la luz de advertencia de sistema de monitoreo de presión de aire de los neumáticos incluso si un neumático se encuentra con baja presión, o se podría encender la luz incluso si las presiones de aire son normales.

Ajuste la presión de aire de los cuatro neumáticos e inicialice el sistema cuando se encienda la luz de advertencia. Si la luz de advertencia se enciende por una razón diferente de un neumático pinchado, la presión de aire de los cuatro neumáticos habrá disminuido naturalmente.

La inicialización del sistema no se realizará si se oprime el interruptor mientras se conduce el vehículo.

Sistema de monitoreo de presión de neumáticos

Sistema de monitoreo de presión de neumáticos (Vehículo con neumáticos para conducir pinchado)*

El sistema de monitoreo de presión de neumáticos (TPMS) monitorea la presión de cada neumático.

Si la presión del neumático es demasiado baja en uno o más de los neumáticos, el sistema le informará al conductor a través de la luz de advertencia en el panel de instrumentos y mediante una advertencia sonora.

Consulte la sección Indicación de advertencia/Advertencia en la página 4-47.

Consulte la sección Advertencia sonora de presión de aire de los neumáticos en la página 7-58.

Los sensores de presión de neumáticos instalados en cada rueda envían los datos de presión de neumáticos por una señal de radio al receptor en el vehículo.

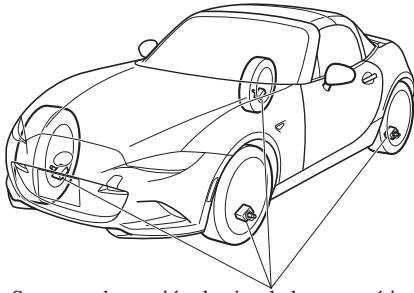

Sensores de presión de aire de los neumáticos

NOTA

Cuando la temperatura del ambiente es demasiado baja debido a los cambios estacionales, las temperaturas de los neumáticos también serán bajas. Cuando la temperatura del neumático disminuye, la presión de aire también disminuye. La advertencia TPMS se encenderá más frecuentemente. Inspeccione visualmente los neumáticos todos los días antes de conducir, y verifique las presiones de aire mensualmente con un medidor de presión de aire de neumáticos. Para verificar las presiones de aire de los neumáticos, se recomienda usar un medidor de presión de aire de neumáticos digital.

El TPMS no elimina la necesidad de verificar la presión y la condición de los cuatro neumáticos regularmente.

*Algunos modelos. **4-155**

Cuando conduce

Sistema de monitoreo de presión de neumáticos

PRECAUCION

- Cada neumático, incluyendo el de repuesto (si existiera), debe ser verificado mensualmente en frío e inflado a la presión de aire recomendada por el fabricante del vehículo en la placa del vehículo o la etiqueta de presión de aire de los neumáticos. (Si su vehículo tiene neumáticos de un tamaño diferente que el indicado en la placa del vehículo o la etiqueta de presión de aire de los neumáticos, deberá determinar la presión de aire adecuada para esos neumáticos.)
Como una función de seguridad adicional, su vehículo está equipado con un sistema de monitoreo de presión de aire de los neumáticos (TPMS) que enciende un indicador de presión de aire baja cuando un o más neumáticos están significativamente desinflados. De acuerdo con eso, cuando el indicador de presión de aire baja se enciende, deberá detener la marcha y verificar sus neumáticos lo antes posible, e inflarlos la presión de aire adecuada. Conducir con un neumático significativamente desinflado provocará un sobrecalentamiento del neumático y puede hacer que el neumático falle. Un neumático desinflado también reduce la eficiencia de energía y la vida útil del neumático, y podría afectar el manejo y la capacidad de frenado.
Tenga en cuenta que el TPMS no es un sustituto del mantenimiento adecuado del neumático, y que es responsabilidad del conductor mantener la presión correcta de los neumáticos, incluso si el nivel de aire que el neumático está desinflado no ha alcanzado el nivel para encender el indicador de presión de aire baja del TPMS. Su vehículo también ha sido equipado con un indicador de malfuncionamiento de TPMS para indicar cuando el sistema no está funcionando bien.
El indicador de malfuncionamiento de TPMS se combina con el indicador de presión de aire baja. Cuando el sistema detecta un malfuncionamiento, el indicador destellará durante aproximadamente un minuto y luego permanecerá continuamente encendido. Esta secuencia continuará durante las siguientes veces que se arranque el vehículo mientras exista el malfuncionamiento. Cuando el indicador de malfuncionamiento está encendido, el sistema podría no ser capaz de detectar o indicar una baja presión de aire tal cual lo esperado. Los malfuncionamientos del TPMS podría ocurrir por varias razones, incluyendo el cambio de un neumático o la instalación de neumáticos o ruedas diferentes que impidan que el TPMS funcione correctamente. Verifique siempre el indicador de malfuncionamiento del TPMS después de cambiar uno o más de los neumáticos o ruedas en su vehículo para asegurarse que el cambio de un neumático o la instalación de neumáticos o ruedas diferentes permite que el TPMS continúe funcionando correctamente.
- Para evitar falsas lecturas, el sistema prueba durante un tiempo antes de indicar un problema. Como resultado no registrará instantáneamente cuando un neumático se desinfla rápidamente o explota.

4-156

Sistema de monitoreo de presión de neumáticos

▼ Activación de error del sistema

Cuando la luz de advertencia TPMS destella, puede existir un malfuncionamiento en el sistema. Consulte a un concesionario autorizado Mazda. En los siguientes casos puede ocurrir una activación de error del sistema:

- Cuando hay un equipo o un dispositivo próximo al vehículo usando la misma frecuencia de radio que los sensores de presión de aire de los neumáticos.
- Cuando se instala cerca del centro del panel de instrumentos un dispositivo metálico como un sistema de navegación no original, que puede bloquear las señales de radio del sensor de presión de neumáticos al receptor.
- Cuando use los siguientes dispositivos en el vehículo que pueden causar interferencias de radio con el receptor.
 - Dispositivos digitales como un ordenador personal.
 - Un dispositivo convertidor de corriente como un convertidor de CC-CA.
- Cuando se adhiere demasiada nieve o hielo al vehículo, especialmente alrededor de las ruedas.
- Cuando se agotan las pilas de los sensores de aire de los neumáticos.
- Cuando usa una rueda sin sensor de presión de aire de los neumáticos instalado.
- Cuando se usan neumáticos con refuerzo de acero en las paredes laterales.
- Cuando se usan cadenas para nieve.

▼ Neumáticos y ruedas

PRECAUCION

Cuando se inspeccione o ajuste las presiones de aire de los neumáticos, no aplique demasiada fuerza al vástago de la válvula. El vástago podría resultar dañado.

Cambiando neumáticos y ruedas

El siguiente procedimiento permite al TPMS reconocer el código de señal ID exclusivo del sensor de presión de aire de los neumáticos cuando se cambian los neumáticos o las ruedas, como al poner o sacar los neumáticos para nieve.

NOTA

Cada sensor de presión de aire de los neumáticos tiene un código de señal ID exclusivo. El código de señal debe ser registrado con el TPMS antes de que pueda funcionar. La manera más fácil de hacerlo es pedir que un concesionario autorizado Mazda cambie sus neumáticos y realice el registro del código de señal ID.

Cuando haga cambiar los neumáticos en un concesionario autorizado Mazda

Cuando un concesionario autorizado Mazda cambia los neumáticos de su vehículo, completará el registro del código de señal de identificación del sensor de presión de neumático.

Cuando conduce

Sistema de monitoreo de presión de neumáticos

Cuando Ud mismo cambia los neumáticos

Si Ud. u otra persona cambia los neumáticos, Ud. o la otra persona deberá realizar los siguientes pasos para que el TPMS realice completamente el registro de los códigos de señal ID.

1. Después que los neumáticos hayan sido cambiados, cambie el encendido a ON, luego de nuevo a ACC o OFF.
2. Espere aproximadamente 15 minutos.
3. Después de aproximadamente 15 minutos, conduzca el vehículo a una velocidad de al menos 25 km/h durante 10 minutos y el código de señal ID de los sensores de presión de aire de los neumáticos serán registrados automáticamente.

NOTA

Si el vehículo se conduce dentro de los aproximadamente 15 minutos de haber cambiado los neumáticos, la luz de advertencia del sistema de monitoreo de presión de aire de los neumáticos destellará debido a que los códigos de señal ID de los sensores no han sido registrados. Si sucediera eso, estacione el vehículo durante aproximadamente 15 minutos, después de lo cual los códigos de señal ID de los sensores serán registrados después de conducir el vehículo durante 10 minutos.

Cambiando neumáticos y ruedas

PRECAUCION

- Al cambiar/ reparar los neumáticos o las ruedas o ambos, haga realizar el trabajo por un concesionario autorizado Mazda, o los sensores de presión de aire de los neumáticos se podrían dañar.
- Las ruedas equipadas en su Mazda están especialmente diseñadas para la instalación de los sensores de presión de aire de los neumáticos. No use ruedas que no sean originales, de lo contrario podría no ser posible instalar los sensores de presión de aire de los neumáticos.

Asegúrese de instalar los sensores de presión de aire de los neumáticos cuando cambie los neumáticos o las ruedas. Cuando haga cambiar un neumático o rueda o ambos, se podrán realizar las siguientes instalaciones de los sensores de presión de aire de los neumáticos.

- Los sensores de presión de aire de los neumáticos se pueden desmontar de las ruedas viejas e instalar en las nuevas.
- El mismo sensor de presión de aire debe ser usado en la misma rueda. Sólo se cambia el neumático.
- Se instala un nuevo sensor de presión de aire de los neumáticos en una rueda nueva.

Sistema de monitoreo de presión de neumáticos

NOTA

- El código de señal ID del sensor de presión de aire de los neumáticos debe ser registrado cuando se compra un nuevo sensor de presión de aire de los neumáticos. Para comprar un sensor de presión de aire de los neumáticos y registrar el código de señal ID del sensor de presión de aire de los neumáticos, consulte a un concesionario autorizado Mazda.
- Al volver a instalar un sensor de presión de aire de los neumáticos anteriormente desmontado, cambie el aro (sello entre el cuerpo de la válvula/sensor y rueda) para el sensor de presión de aire de los neumáticos.

Cuando conduce

Sistema de sensor de estacionamiento

Sistema de sensor de estacionamiento*

El sistema de sensor de estacionamiento usa sensores ultrasónicos para detectar obstrucciones alrededor del vehículo mientras estaciona el vehículo en una garaje o cuando estaciona paralelo con la palanca de cambio (transmisión manual)/palanca selectora (transmisión automática) en marcha atrás (R). El sistema está equipado con un dispositivo de asistencia que notifica al conductor de la distancia aproximada desde el vehículo al obstáculo alrededor usando un bip.

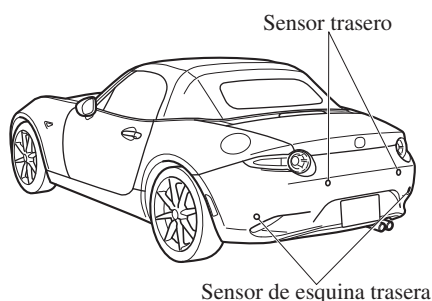

! ADVERTENCIA

No confíe únicamente en el sistema de sensor de estacionamiento y asegúrese de confirmar visualmente la seguridad alrededor de su vehículo al maniobrar. Este sistema puede ayudar al conductor a usar el vehículo al moverse hacia atrás al estacionar. Los rangos de detección de los sensores son limitados, por lo tanto, conducir el vehículo confiando solamente en el sistema puede causar un accidente. Siempre confirme visualmente la seguridad alrededor de su vehículo al conducir.

NOTA

- No instale ningún accesorio dentro de los rangos de detección de los sensores. Podrían afectar el funcionamiento del sistema.
- Dependiendo del tipo de obstáculo y las condiciones alrededor, el rango de detección de un sensor puede reducirse, o los sensores podrían no detectar los obstáculos.

4-160 *Algunos modelos.

Sistema de sensor de estacionamiento

NOTA

- El sistema no funcionará normalmente en las siguientes condiciones:
 - Barro, hielo o nieve adherido al área de los sensores (vuelve a funcionar normalmente cuando se limpian).
 - El área de los sensores está congelada (vuelve a funcionar normalmente cuando se quita el hielo).
 - Los sensores se cubren con una mano.
 - Los sensores se golpean excesivamente.
 - El vehículo se inclina demasiado.
 - Cuando hace mucho calor o frío.
 - El vehículo se conduce por caminos con lomas, inclinaciones, grava o hierba.
 - Cualquier cosa que genere ultrasonidos cerca del vehículo, como la bocina de otro vehículo, el sonido del motor de una motocicleta, el sonido de un freno de aire de un vehículo grande o los sensores de otros vehículos.
 - El vehículo se conduce con lluvia fuerte o en caminos donde se salpica mucho agua.
 - Cuando se ha instalado en el vehículo una antena o wing pole disponibles comercialmente para un transmisor de radio.
 - El vehículo se mueve hacia un bordillo alto o cuadrado.
 - Un obstáculo demasiado cerca del sensor.
- Los obstáculos debajo del paragolpes no serán detectados. Los obstáculos que son más bajos o finos que el paragolpes que hayan sido detectados inicialmente pero no sean detectados más a medida que el vehículo se aproxime.
- Los siguientes tipos de obstáculos podrían no ser detectados:
 - Objetos finos como cables o cuerdas
 - Cosas que absorban ondas de sonido fácilmente como algodón o nieve
 - Objetos con puntas
 - Objetos muy altos, y aquellos que sean anchos en la parte superior
 - Objetos pequeños y cortos
- Haga siempre inspeccionar el sistema con un técnico experto, le recomendamos un técnico autorizado Mazda si se golpea el paragolpes, incluso en caso de un accidente menor. Si los sensores están desalineados, no podrán detectar obstáculos.
- El sistema puede tener un malfuncionamiento si la alarma no funciona. Consulte a un técnico experto, le recomendamos un técnico autorizado Mazda.
- El bip que indica un malfuncionamiento del sistema podría no escucharse si la temperatura ambiente es extremadamente fría, o si se adhiere barro, hielo o nieve al área de los sensores. Retire cualquier material extraño del área de los sensores.
- Cuando instala un gancho de remolque, consulte a un técnico experto, le recomendamos un técnico autorizado Mazda.

Cuando conduce

Sistema de sensor de estacionamiento

▼ Rango de detección de sensores

Los sensores detectan obstáculos dentro del siguiente rango.

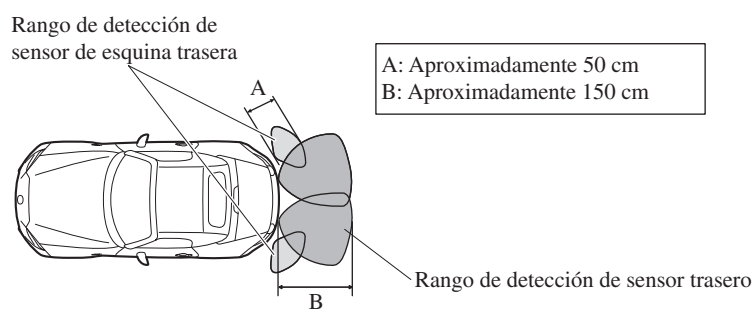

▼ Funcionamiento del sistema de sensor de asistencia de estacionamiento

Cuando el encendido se cambia a ON y la palanca de cambio (transmisión manual)/palanca selectora (transmisión automática) se cambia a marcha atrás (R), la advertencia sonora se activa y se habilita para el uso el sistema.

Sistema de sensor de estacionamiento

▼ Advertencia sonora de sensor de estacionamiento

El bip suena de la siguiente manera mientras el sistema está funcionando.

Sensor trasero

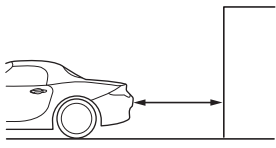
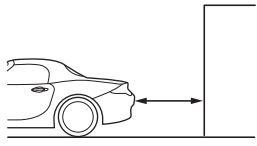
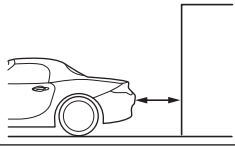
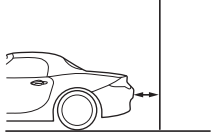
Area de detección de distancia	Distancia entre vehículo y obstáculo	Bip ^{*1}
Distancia más lejana	Aprox. 150 cm—60 cm 	Sonido intermitente lento
Distancia lejana	Aprox. 60—45 cm 	Sonido intermitente medio
Distancia media	Aprox. 45—35 cm 	Sonido intermitente rápido
Distancia cerca	Dentro de aprox. 35 cm 	Sonido continuo

*1 La velocidad a la que suena el sonido intermitente aumenta en la medida que el vehículo se acerca a la obstrucción.

Cuando conduce

Sistema de sensor de estacionamiento

Sensor de esquina trasera

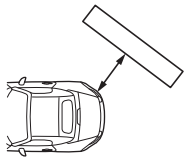
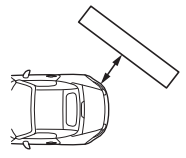
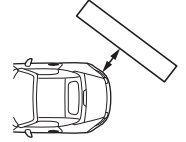
Area de detección de distancia	Distancia entre vehículo y obstáculo	Bip*1
Distancia lejana	Aprox. 50—38 cm 	Sonido intermitente medio
Distancia media	Aprox. 38—25 cm 	Sonido intermitente rápido
Distancia cerca	Dentro de aprox. 25 cm 	Sonido continuo

*1 La velocidad a la que suena el sonido intermitente aumenta a medida que el vehículo se acerca a la obstrucción.

NOTA

Si se detecta una obstrucción en una zona durante 6 segundos o más, dejará de escucharse el sonido (excepto para una zona de distancia cercana). Si la misma obstrucción se detecta en otra zona, se escuchará el sonido correspondiente.

Sistema de sensor de estacionamiento

▼ Cuando la advertencia sonora se activa

El sistema notifica al conductor de una anomalía mediante la activación del bip.

Bip	Como verificar
El bip no se escuchará.	El sistema puede tener un malfuncionamiento. Haga inspeccionar su vehículo por un técnico experto, le recomendamos un técnico autorizado Mazda tan pronto como sea posible.
Cuando el interruptor de encendido está en ON o si el sensor de estacionamiento detecta un problema mientras conduce, el sonido intermitente del zumbador se escuchará de 1 a 4 veces.*1	Retire cualquier material extraño del área de los sensores. Si el sistema no se recupera, hágalo inspeccionar en un técnico experto, le recomendamos un técnico autorizado Mazda.

*1 El número de veces que el zumbador se active cambia dependiendo de la ubicación del malfuncionamiento.

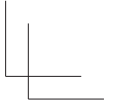
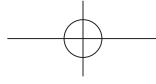
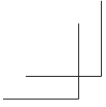

NOTAS



4-166

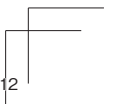
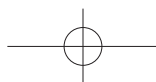
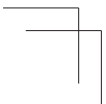

5 Características interiores

Uso de los diferentes dispositivos que hacen cómodo el conducir, incluyendo el control de climatización y el sistema de audio.

Climatizador	5-2
Consejos para el funcionamiento	5-2
Funcionamiento de las salidas de aire.....	5-3
Tipo manual	5-5
Tipo completamente automático	5-11
Sistema de audio	5-15
Antena	5-15
Consejos de funcionamiento para el sistema de audio.....	5-15
Unidad de audio [Tipo A (no pantalla táctil)]	5-29
Unidad de audio [Tipo B/Tipo C (pantalla táctil)]	5-43
Funcionamiento del interruptor de control de audio*	5-67
Modo AUX/USB.....	5-69
Bluetooth®	5-89
Bluetooth®*	5-89
Manos libres Bluetooth®*	5-98
Audio Bluetooth®*	5-108
Localización de averías.....	5-119
Equipamiento interior	5-123
Parasoles	5-123
Luces interiores	5-123
Conector de accesorios	5-125
Soporte para bebidas	5-127
Compartimientos para guardar objetos	5-133
Cenicero desmontable*	5-135
Bloqueador de viento	5-135

*Algunos modelos. **5-1**

Consejos para el funcionamiento

- Haga funcionar el climatizador con el motor funcionando.
- Para evitar que la batería se descargue, no deje el dial de control del ventilador funcionando durante largos periodos de tiempo con el encendido en ON cuando el motor no está funcionando.
- **(Con i-stop)**
El flujo de aire puede disminuir ligeramente mientras la función i-stop está funcionando.
- Limpie todas las obstrucciones como hojas, nieve y hielo del capó y la entrada de aire en la rejilla para mejorar la eficiencia del sistema.
- Use el climatizador para desempañar los vidrios y deshumidificar el aire.
- El modo de recirculación se debe usar cuando conduce por túneles o en un atascamiento, o cuando desea cortar el aire del exterior para enfriar rápidamente el interior.
- Use la posición de aire del exterior para ventilación o descongelado del parabrisas.
- Si el vehículo ha sido dejado estacionado bajo los rayos de sol con tiempo caluroso, abra las ventanillas para dejar escapar el aire caliente, luego ponga a funcionar el acondicionador de aire.
- Haga funcionar el acondicionador de aire aproximadamente 10 minutos al menos una vez al mes para mantener las partes internas lubricadas.

- Haga inspeccionar el acondicionador de aire antes que llegue el tiempo caluroso. La falta de refrigerante volverá al acondicionador de aire menos eficiente. Las especificaciones del refrigerante están indicadas en una etiqueta colocada en el interior del compartimiento del motor. Verifique la etiqueta antes de agregar refrigerante. Si se usa un tipo equivocado de refrigerante, podría resultar en un malfuncionamiento grave del acondicionador de aire. Para más detalles, consulte a un técnico experto, le recomendamos un técnico autorizado Mazda.

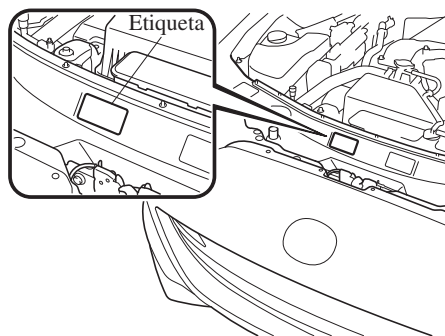

Funcionamiento de las salidas de aire

▼ Ajuste de las salidas de aire

Dirigiendo el flujo de aire

Para ajustar la dirección del flujo de aire, mueva la perilla de ajuste.

NOTA

Cuando use el acondicionador de aire en condiciones de humedad ambiente, el sistema puede soplar niebla por las salidas de aire. Esto no indica ningún problema y se debe a que el aire húmedo ha sido enfriado rápidamente.

Salidas centrales (conductor) y salidas laterales

Salida de aire abierta/cerrada

NOTA

Las salidas de aire se pueden abrir y cerrar completamente usando la perilla.

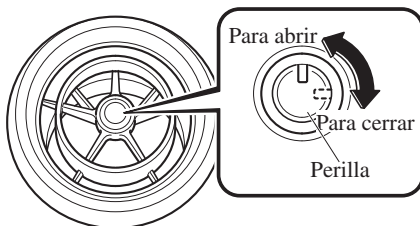

Ajuste de dirección de flujo de aire

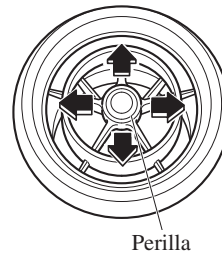

Salidas centrales (acompañante)

Salida de aire abierta/cerrada

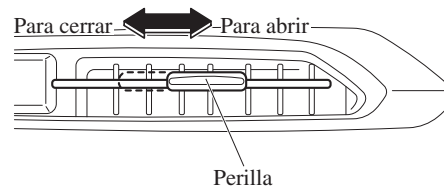

Ajuste de dirección de flujo de aire

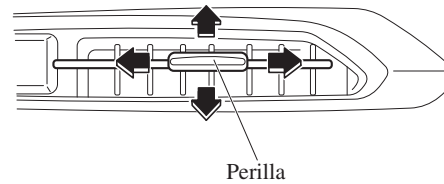

Características interiores
Climatizador

▼ Selección del modo de flujo de aire

Salidas de aire del tablero

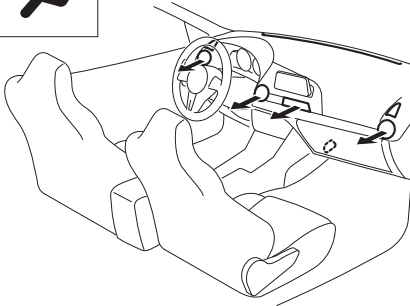

Salidas de aire del desempañador
y piso

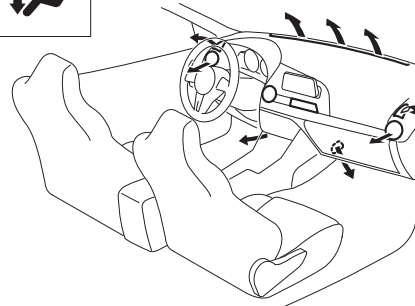

Salidas de aire del tablero y piso

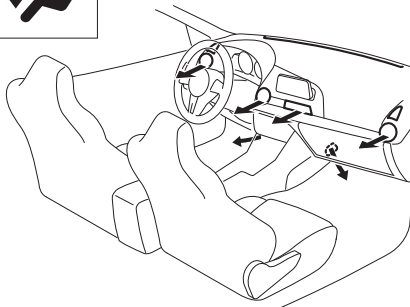

Salidas de aire del desempañador

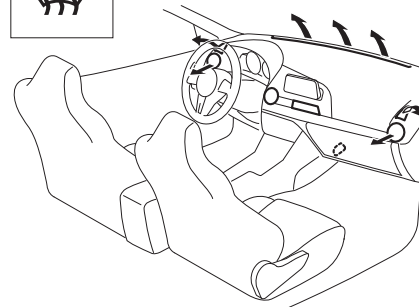

Salidas del aire del piso

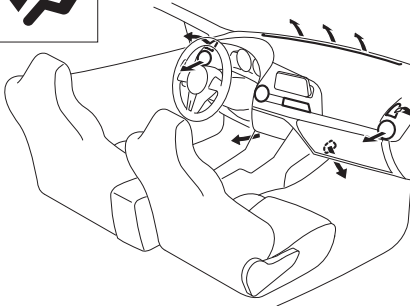

Tipo manual

Tipo A

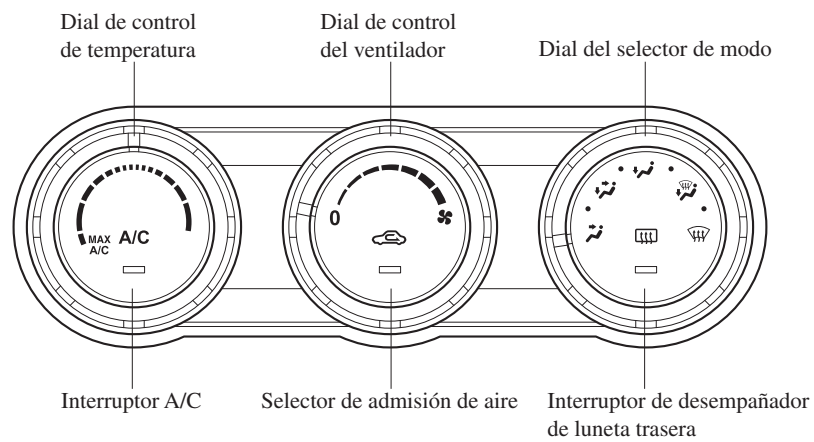

Tipo B

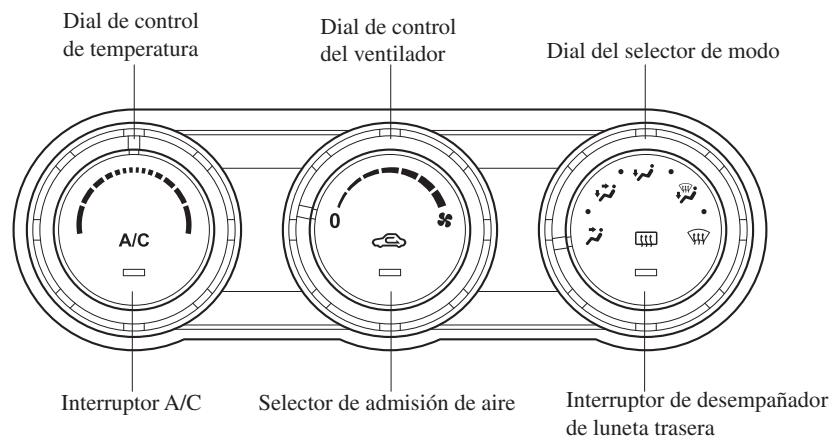

Climatizador



▼ Interruptores de control

Dial de control de temperatura

Este dial controla la temperatura del aire del sistema. Gírelo hacia la derecha para aire caliente y hacia la izquierda para aire frío.

NOTA

(Tipo A)

Cuando el modo se ajusta a ,  o una posición entre ellas con el dial de control del ventilador en una posición diferente de 0 y el dial de control de temperatura en la posición de frío máximo, el selector de admisión de aire se cambia a la posición de recirculación de aire y se conecta automáticamente el A/C.

Si no desea el A/C, oprima el interruptor A/C para desconectarlo.

Dial de control del ventilador



Este dial permite usar distintas velocidades del ventilador.

El ventilador tiene cuatro velocidades.

Dial del selector de modo

Gire el dial del selector de modo para seleccionar el modo de flujo de aire (página 5-4).

NOTA

- El dial de selector de modo se puede ajustar a las posiciones intermedias (●) entre cada modo. Ajuste el dial a una posición intermedia si desea dividir el flujo de aire entre los dos modos.
- Por ejemplo, cuando el dial del selector de modo se encuentra en la posición ● entre las posiciones  y , el flujo de aire desde la salida de aire del piso es menor que la de la posición .

Interruptor A/C

Oprima el interruptor A/C para conectar el acondicionador de aire. El indicador en el interruptor se encenderá cuando el dial de control del ventilador se ajuste a cualquier posición excepto OFF.

Oprima nuevamente el interruptor para desconectar el acondicionador de aire.

NOTA

El acondicionador de aire podría no funcionar cuando la temperatura exterior llega 0 °C.

Selector de admisión de aire

Este interruptor controla la fuente del aire que entra en el vehículo.

Permite seleccionar las posiciones de aire del exterior o aire recirculado. Oprima el interruptor para seleccionar las posiciones de aire del exterior o aire recirculado.

Posición de recirculación de aire (indicador encendido)

El aire del exterior no puede entrar. Use esta posición cuando conduzca por túneles, conduzca con tránsito pesado (zonas de excesivo escape de motores) o cuando quiera enfriar rápidamente.

Posición de aire del exterior (indicador apagado)

Se permite que entre aire del exterior dentro de la cabina. Use este modo para ventilar o descongelar el parabrisas.

ADVERTENCIA

No use la posición  cuando hace frío o llueve:

Si se usa la posición  cuando hace frío o llueve es peligroso pues se pueden empañar los vidrios. Por lo tanto no podrá ver correctamente lo cual podría ocasionarle un serio accidente.

Interruptor de desempañador de luneta trasera



Oprima el interruptor del desempañador de luneta trasera para desempañar la luneta trasera.

Consulte la sección Desempañador de luneta trasera en la página 4-84.

▼ Calefacción

1. Coloque el dial del selector de modo a la posición .
2. Coloque el selector de admisión de aire al modo de aire del exterior (indicador apagado).
3. Coloque el dial de control de temperatura en la posición de calefacción.
4. Coloque el dial de control del ventilador a la velocidad deseada.
5. Si se desea calefacción con dehumidificación, conecte el acondicionador de aire.

NOTA

- Si el parabrisas se empaña fácilmente, coloque el dial del selector de modo en la posición .
- Si se desea recibir aire en la cara, coloque el dial del selector de modo en la posición , y ajuste el dial de control de temperatura para su máxima comodidad.
- El aire hacia el piso es más caliente que el que va a la cara (excepto cuando el dial de control de temperatura está en su posición de extrema calefacción o enfriamiento).

Climatizador

▼ Enfriamiento (Con acondicionador de aire)

1. Coloque el dial del selector de modo a la posición .
2. Coloque el dial de control de temperatura en la posición de frío.
3. Coloque el dial de control del ventilador a la velocidad deseada.
4. Encienda el acondicionador de aire oprimiendo el interruptor A/C.
5. Después que comienza el enfriamiento, ajuste el dial de control del ventilador y el dial de control de temperatura de acuerdo a lo necesario para mantener la máxima comodidad.

PRECAUCION

Si el acondicionador de aire se usa mientras se conduce en subidas prolongadas y tránsito pesado, controle la luz de advertencia de temperatura de refrigerante del motor para ver si se enciende o destella (página 4-47). El funcionamiento del acondicionador de aire puede sobrecalentar el motor. Si la luz de advertencia se enciende o destella, desconecte el acondicionador de aire (página 7-26).

NOTA

- Cuando se desea el máximo enfriamiento, coloque el dial de control de temperatura en la posición de la temperatura más baja y ajuste el selector de admisión de aire en la posición de recirculación de aire, luego gire el dial de control del ventilador a la derecha.
- Si se desea recibir aire caliente a nivel del piso, coloque el dial del selector de modo en la posición  y ajuste el dial de control de temperatura para su máxima comodidad.
- El aire hacia el piso es más caliente que el que va a la cara (excepto cuando el dial de control de temperatura está en su posición de extrema calefacción o enfriamiento).



▼ Ventilación

1. Coloque el dial del selector de modo a la posición .
2. Coloque el selector de admisión de aire al modo de aire del exterior (indicador apagado).
3. Coloque el dial de control de temperatura en la posición deseada.
4. Coloque el dial de control del ventilador a la velocidad deseada.



▼ **Descongelado y desempañado del parabrisas**

1. Coloque el dial del selector de modo a la posición .
2. Coloque el dial de control de temperatura en la posición deseada.
3. Coloque el dial de control del ventilador a la velocidad deseada.
4. Si se desea calefacción con dehumidificación, conecte el acondicionador de aire.

 **ADVERTENCIA**

No desempañe el parabrisas usando la posición  con el control de temperatura en la posición de frío: Si se usa la posición  con el control de temperatura en la posición de frío es peligroso pues se puede empañar el exterior del parabrisas. Por lo tanto no podrá ver correctamente lo cual podría ocasionarle un serio accidente. Coloque el control de temperatura a la posición de calor o templado al usar la posición .

NOTA

- Cuando se desea un máximo enfriamiento, encienda el acondicionador de aire, coloque el dial de control de temperatura en la posición de la temperatura más baja, y el gire el dial de control del ventilador completamente hacia la derecha.
- Si desea aire caliente al piso, ajuste el dial del selector de modo a la posición .
- **(Tipo A)**
Cuando el dial de control del ventilador está en ON, y el dial del selector de modo está en la posición , se selecciona automáticamente la posición de aire del exterior.
- **(Tipo B)**
Cuando el dial de control del ventilador está en ON, y el dial del selector de modo está en la posición , se selecciona automáticamente la posición de aire del exterior. El selector de admisión de aire no se puede cambiar a la posición de recirculación de aire.

Climatizador

▼ Deshumidificación (Con acondicionador de aire)

Haga funcionar el acondicionador de aire en verano o invierno para ayudar a desempañar el parabrisas y las ventanillas laterales.

1. Coloque el dial del selector de modo a la posición deseada.
2. Coloque el selector de admisión de aire al modo de aire del exterior (indicador apagado).
3. Coloque el dial de control de temperatura en la posición deseada.
4. Coloque el dial de control del ventilador a la velocidad deseada.
5. Encienda el acondicionador de aire oprimiendo el interruptor A/C.

NOTA

Una de las funciones del acondicionador de aire es deshumidificar el aire y, para usar esa función, la temperatura no debe estar ajustada a frío. Por lo tanto, ajuste el dial de control de temperatura a la posición deseada (caliente o frío) y conecte el acondicionador de aire cuando desee deshumidificar el aire de la cabina.

Tipo completamente automático

Tipo A

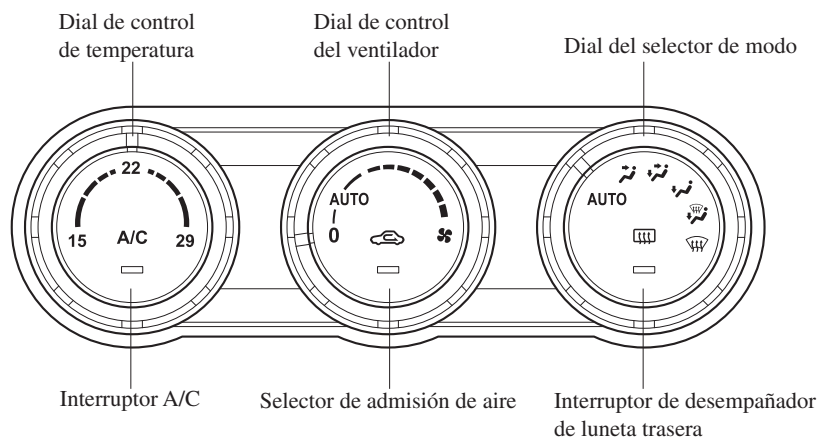

Tipo B

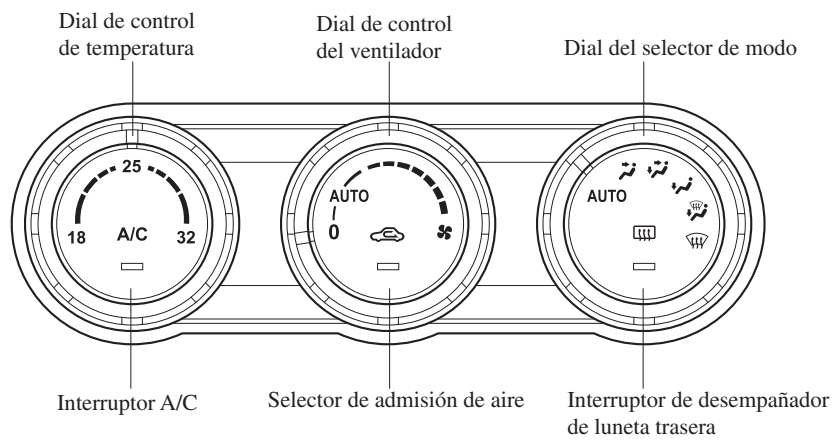

Climatizador

▼ Interruptores de control

Dial de control de temperatura

Este dial controla la temperatura del aire del sistema. Gírelo hacia la derecha para aire caliente y hacia la izquierda para aire frío.

Dial de control del ventilador

El ventilador tiene cuatro velocidades.

Posición AUTO

El flujo de aire será controlado automáticamente de acuerdo a la temperatura ajustada.

Excepto posición AUTO

El flujo de aire se puede ajustar al nivel deseado girando el dial.

Posición 0

Para apagar el sistema, ajuste el dial en la posición 0.

Dial del selector de modo

Gire el dial del selector de modo para seleccionar el modo de flujo de aire (página 5-4).



Posición AUTO

El modo de flujo de aire se ajusta automáticamente a la temperatura seleccionada.

Excepto posición AUTO

La posición de flujo de aire deseada se puede seleccionar girando el dial.

NOTA

- Con el modo de flujo de aire ajustado a la posición  y el dial de control de temperatura a media temperatura, el aire caliente se dirige a los pies y aire a una temperatura comparativamente más baja saldrá por las salidas de aire central, izquierda y derecha.
- Cuando el dial de control del ventilador está en ON, y el dial del selector de modo está en la posición , el acondicionador de aire se enciende automáticamente y la posición de aire del exterior se selecciona automáticamente para desempañar el parabrisas.

Interruptor A/C

El acondicionador de aire (funciones de enfriamiento/deshumidificación) se puede conectar o desconectar oprimiendo el interruptor mientras el dial de control del ventilador se encuentra en una posición diferente de 0.

El indicador se enciende mientras el acondicionador de aire está funcionando.

NOTA

El acondicionador de aire podría no funcionar cuando la temperatura exterior llega 0 °C.

Selector de admisión de aire

Permite seleccionar las posiciones de aire del exterior o aire recirculado. Oprima el interruptor para seleccionar las posiciones de aire del exterior o aire recirculado.



Posición de recirculación de aire (indicador encendido)

El aire del exterior no puede entrar. Use esta posición cuando conduzca por túneles, conduzca con tránsito pesado (zonas de excesivo escape de motores) o cuando quiera enfriar rápidamente.

Posición de aire del exterior (indicador apagado)

Se permite que entre aire del exterior dentro de la cabina. Use este modo para ventilar o descongelar el parabrisas.

ADVERTENCIA

*No use la posición  cuando hace frío o llueve:
Si se usa la posición  cuando hace frío o llueve es peligroso pues se pueden empañar los vidrios. Por lo tanto no podrá ver correctamente lo cual podría ocasionarle un serio accidente.*

Interruptor de desempañador de luneta trasera

Oprima el interruptor del desempañador de luneta trasera para desempañar la luneta trasera.

Consulte la sección Desempañador de luneta trasera en la página 4-84.

▼ Funcionamiento del acondicionador de aire automático

1. Coloque el dial del selector de modo a la posición AUTO.
2. Coloque el selector de admisión de aire al modo de aire del exterior (indicador apagado).

NOTA

Si se usa la posición de recirculación de aire por largos períodos de tiempo con tiempo frío o humedad alta, el parabrisas se podría empañar más fácilmente.

3. Coloque el dial de control del ventilador en la posición AUTO.
4. Oprima el interruptor A/C para usar el acondicionador de aire (encender el indicador).
5. Coloque el dial de control de temperatura en la posición deseada.
6. Para apagar el sistema, ajuste el dial de control del ventilador a la posición 0.

NOTA

- Ajustando la temperatura al máximo calor o frío no se podrá obtener la temperatura deseada con mayor rapidez.
- Al seleccionar calor, el sistema restringirá el flujo de aire hasta que se caliente para evitar que salga aire frío por las salidas de aire.

Climatizador

▼ Descongelado y desempañado del parabrisas

Coloque el dial del selector de modo a la posición  y gire el dial de control del ventilador a la velocidad deseada.

En esta posición, se selecciona automáticamente la posición de aire del exterior, y cuando el control del ventilador está encendido, se enciende automáticamente el acondicionador de aire. El acondicionador de aire dirigirá directamente el aire sin humedad al parabrisas y las ventanillas laterales (página 5-4). El flujo de aire aumentará.

ADVERTENCIA

Coloque el control de temperatura a la posición de calor o templado al usar la posición de desempañado .

Si se usa la posición  con el control de temperatura en la posición de frío es peligroso pues se puede empañar el exterior del parabrisas. Por lo tanto no podrá ver correctamente lo cual podría ocasionarle un serio accidente.

NOTA

Use el dial de control de temperatura para aumentar la temperatura del flujo de aire y desempañe el vidrio más rápidamente.

▼ Sensor de temperatura/luz solar

Sensor de luz solar

No coloque objetos en el sensor de luz solar. De lo contrario, la temperatura interior podría no ajustarse correctamente.

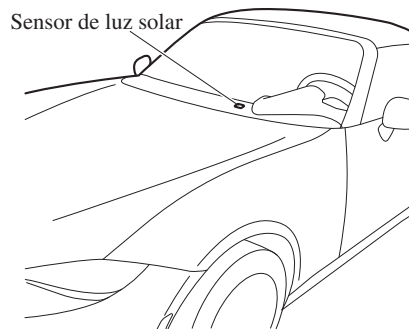

Sensor de temperatura interior

No cubra el sensor de temperatura interior. De lo contrario, la temperatura interior podría no ajustarse correctamente.

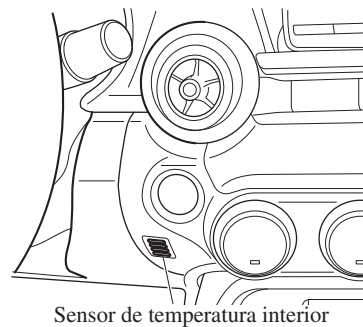

Antena

Para desmontar la antena, gírela hacia la izquierda.
Para instalar la antena, gírela hacia la derecha.
Asegúrese que la antena está bien instalada.

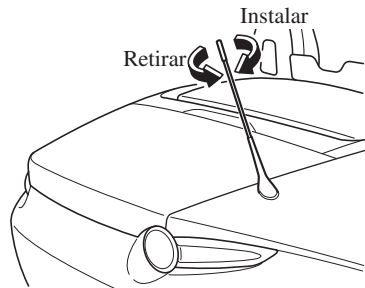

⚠ PRECAUCION

Para evitar que se dañe la antena, desmóntela antes de pasar por debajo de un lugar bajo.

NOTA

Al dejar el vehículo sin vigilancia, se recomienda desmontar la antena y guardarla dentro del vehículo.

Consejos de funcionamiento para el sistema de audio

⚠ ADVERTENCIA

Ajuste siempre el equipo de audio mientras el vehículo está estacionado: No ajuste los interruptores de control de audio mientras conduce el vehículo. Ajustar el equipo de audio mientras conduce el vehículo es peligroso pues puede distraer su atención de la conducción del vehículo lo que puede conducir a un accidente grave. Incluso si los interruptores de control de audio están equipados en el volante, aprenda a usar los interruptores sin mirarlos de manera que pueda mantener el máximo de su atención en el camino mientras conduce el vehículo.

⚠ PRECAUCION

Para conducir con seguridad, ajuste el volumen del equipo de audio de manera que pueda escuchar los sonidos del exterior del vehículo incluyendo las bocinas de los vehículos y particularmente la sirenas de los vehículos de emergencia.

Sistema de audio

NOTA

- Para evitar que la batería se descargue, no deje el sistema de audio encendido durante largo tiempo cuando el motor no esté funcionando.
- Si usa un teléfono móvil o una radio CB en el vehículo o próximo a él, podrá escuchar ruidos provenientes del sistema de audio, sin embargo, esto no indica que el sistema esté dañado.

No arroje ningún líquido sobre el sistema de audio.

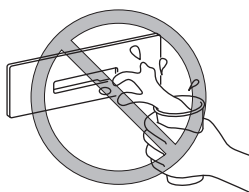

No inserte ningún objeto, que no sea un disco compacto en la ranura.

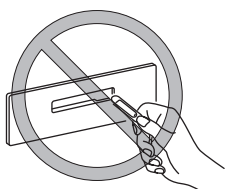

▼ Recepción de radio

Características de AM

Las señales de AM se curvan alrededor de edificios y montañas, y rebotan contra la ionosfera.

Por lo tanto pueden llegar a distancias más grandes que las señales de FM.

Debido a esto, a veces dos emisoras diferentes pueden recibirse en la misma frecuencia al mismo tiempo.

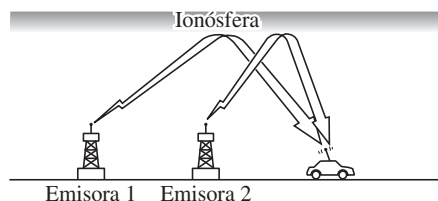

Características de FM

El alcance de las emisoras de FM es normalmente de 40—50 km de la antena emisora. Debido a que se necesita una codificación adicional para dividir el sonido en dos canales, las emisiones FM estéreo tienen un alcance todavía más limitado que las emisiones FM monoaurales (no estéreo).

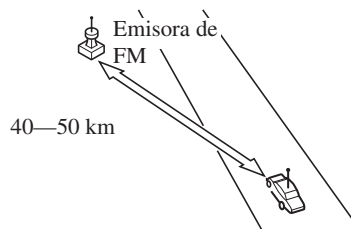

Las señales de transmisión de FM son similares a un rayo de luz en el sentido de que no se curvan frente a un obstáculo en cambio se reflejan. Al contrario de las señales de AM, no pueden viajar más allá del horizonte. Por lo tanto las emisoras de FM no pueden alcanzar grandes distancias, como las emisoras de AM.

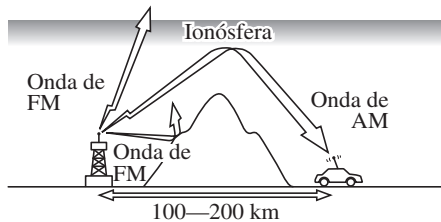

Las condiciones atmosféricas también pueden influir en la recepción de FM. La humedad excesiva causará mala recepción. Sin embargo, los días nublados pueden ofrecer una mejor recepción que los días despejados.

Interferencias por pasos múltiples

Debido a que las señales de FM se reflejan en los obstáculos, se pueden recibir las señales directas y reflejadas a la misma vez. Esto puede hacer que se produzca un cierto retardo en la recepción y se puede escuchar como un sonido entrecortado o distorsión. Esto también puede ocurrir cuando está muy cerca de la antena transmisora.

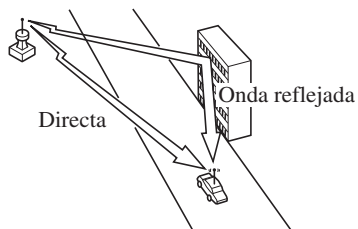

Ruidos por fluctuación/salto

Las señales del transmisor de FM avanzan en línea recta y se hacen más débiles en los valles, entre edificios altos, montañas, y otros obstáculos. La recepción en estas zonas puede cambiar repentinamente, y se producirán ruidos molestos.

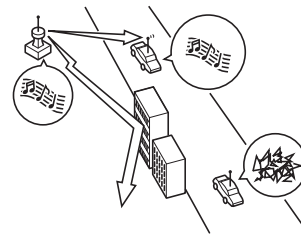

Ruido por señales débiles

En las zonas suburbanas, las señales pueden ser débiles debido a la distancia de la antena transmisora. La recepción en zonas lejanas se escuchará con interrupciones.

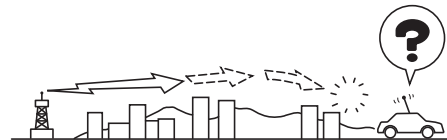

Sistema de audio

Ruido por señales fuertes

Este ruido se produce cuando está muy cerca de la torre emisora. Las señales son muy fuertes y se producirán ruidos e interrupciones en la recepción de la radio.

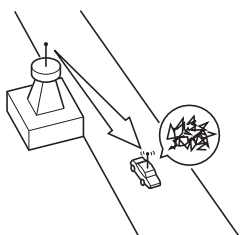

Ruido por desviación de la emisora

Cuando su vehículo cruza una zona en la que se pueden recibir simultáneamente dos emisoras fuertes que tienen frecuencias similares la emisora que se estaba escuchando hasta ese momento puede desaparecer temporalmente y se recibirá la otra emisora. Se escucharán algunas interferencias debido a esta mezcla de frecuencias.

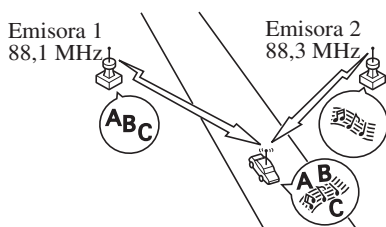

▼ Consejos acerca del reproductor de discos compactos

Fenómeno de condensación

En invierno inmediatamente después de encender la calefacción del vehículo, el disco compacto o los componentes ópticos del reproductor (prisma y lentes) pueden empañarse por la condensación de humedad. El disco será expulsado al colocarlo en el aparato. Si el disco compacto estuviera empañado se puede limpiar con un paño suave. La humedad en las piezas ópticas se eliminará naturalmente en aproximadamente una hora. Espere a que se elimine la humedad antes de volver a usar el aparato.

Manipulación del reproductor de discos compactos

Se deben tener en cuenta las siguientes precauciones.

- No use discos compactos deformados o rajados. El disco podría no ser expulsado resultando en un malfuncionamiento.

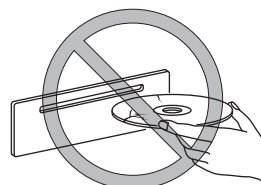

- No use discos no convencionales como discos compactos con forma de corazón u octogonales, etc. El disco podría no ser expulsado resultando en un malfuncionamiento.

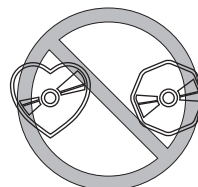

- Si la parte de la memoria del disco compacto es transparente o translúcida, no use el disco.

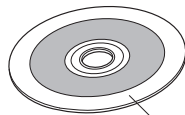

Transparente

- Los discos compactos nuevos pueden tener los bordes ásperos en el perímetro interior y exterior. Si se usa un disco con los bordes ásperos, no será posible el ajuste adecuado y los reproductor de discos compactos no podrán ser reproducidos. Además, el disco podría no ser expulsado resultando en un malfuncionamiento. Elimine los bordes ásperos antes usando una lapicera o lápiz tal como se indica en la figura a continuación. Para eliminar los bordes ásperos, frote la lapicera o el lápiz contra el perímetro interior y exterior del disco compacto.

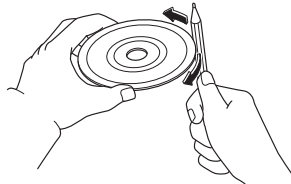

- Al conducir sobre superficies desparejas, el sonido podría saltar.

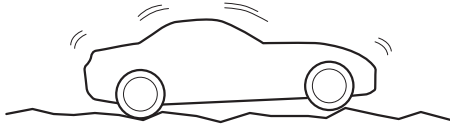

- Se pueden reproducir los discos compactos que tengan el logo indicado en la figura. No se pueden reproducir otros tipos diferentes de discos compactos.



- Use discos que han sido producidos legítimamente. Si se usan discos copiados ilegalmente como disco pirateados, el sistema podría no funcionar correctamente.
- No se debe tocar la superficie de señales al manipular el disco compacto. Los discos compactos se deben tomar por su borde exterior o por el orificio y el borde exterior.



- No se deben pegar papeles ni cintas en el disco compacto. No se debe rayar la superficie trasera (sin etiqueta) del disco compacto. El disco podría no ser expulsado resultando en un malfuncionamiento.
- El polvo, las manchas de los dedos y la suciedad pueden disminuir la cantidad de luz reflejada de la superficie de señales, desmejorando la calidad del sonido. Si está sucio, límpielo suavemente con un paño, desde el centro al borde del disco compacto.

Sistema de audio

- No se deben usar rociadores, líquidos antiestática, o limpiadores caseros para la limpieza de los discos compactos. Los productos químicos volátiles, tales como la bencina y los diluyentes pueden dañar la superficie del disco compacto. Todo lo que pueda dañar, curvar o empañar plásticos debe evitarse.
- El reproductor de discos compactos expulsará el disco compacto si inserta el disco al revés. También los discos compactos sucios y/o dañados podrían ser expulsados.
- No inserte discos compactos de limpieza en el reproductor de discos compactos.
- No inserte ningún disco compacto con etiquetas o sellos pegados.
- La unidad podría no reproducir algunos discos de tipo CD-R/CD-RW hechos en un ordenador o grabador de discos compactos de música debido a las características del disco, rayaduras, manchas, suciedad, etc., o debido a la polvo o condensación en la lente dentro de la unidad.
- Los discos de tipo CD-R/CD-RW se pueden dañar y pueden no escucharse si se almacenan dentro del vehículo expuestos directamente a los rayos solares o alta temperatura.
- No se pueden reproducir discos de tipo CD-R/CD-RW de más de 700 MB.
- Esta unidad podría no reproducir ciertos discos hechos usando un ordenador debido al software (para grabación) usado. (Para más detalles, consulte el lugar donde compró el software.)
- Es posible que algunos datos de texto, como títulos, grabados en un disco de tipo CD-R/CD-RW no se exhiban cuando se reproducen datos musicales (CD-DA).

- El período desde que se inserta un CD-RW hasta que comienza reproducirse es mayor que para un disco compacto normal o un CD-R.
- Lea completamente el manual de instrucciones y las precauciones de los discos CD-R/CD-RW.
- No use discos con cinta adhesiva adherida, con etiquetas parcialmente despegadas o material adhesivo saliendo por los bordes de la etiqueta del disco. También, no use discos con etiquetas CD-R disponibles comercialmente. El disco podría no ser expulsado resultando en un malfuncionamiento.

▼ Consejos de funcionamiento para MP3

MP3 significa MPEG Audio Layer 3, que es una compresión de voz estandarizada establecida por el grupo de trabajo ISO*1 (MPEG).

El uso del MP3 permite a los datos de audio ser comprimidos aproximadamente una décima parte del tamaño de los datos iniciales.

Esta unidad reproduce archivos con la extensión (.mp3) como archivos MP3.

*1 Organización Internacional para la Estandarización

PRECAUCION

No use la extensión de archivo de audio en archivos diferentes de archivos de audio. Además, no cambie la extensión de los archivos de audio. De lo contrario, la unidad no reconocerá el archivo correctamente resultando en ruidos o un malfuncionamiento.

NOTA

El suministro de este producto sólo comprende una licencia para uso privado no comercial y no comprende una licencia ni implica ningún derecho de usar este producto en una transmisión (terrestre, satelital, radial y/o cualquier otro medio) en tiempo real comercial (por ej. que genere recaudación), transmisión vía Internet, intranets y/u otras redes u otros sistemas de distribución de contenido electrónico, como audio pago o aplicaciones de audio a demanda. Para cada uso se requiere de una licencia independiente. Para más detalles, visite el sitio en Internet <http://www.mp3licensing.com>.

- Este sistema de audio puede reproducir archivos MP3 que hayan sido grabados en CD-R/CD-RW/CD-ROM.
- Al nombrar un archivo MP3, asegúrese de agregar una extensión de archivo MP3 (.mp3) después del nombre del archivo.
- El número de caracteres que se pueden exhibir está restringido.

▼ Consejos de funcionamiento para WMA

WMA es una abreviatura de Windows Media^{*1} Audio y es un formato de compresión de audio usado por Microsoft^{*1}.

Los datos de audio se pueden crear y almacenar en una relación de compresión más alta que MP3.

Esta unidad reproduce archivos con la extensión (.wma) como archivos WMA.

*1 Windows Media y Microsoft son marcas registradas de Microsoft Corporation U.S. en los Estados Unidos y otros países.

⚠ PRECAUCION

No use la extensión de archivo de audio en archivos diferentes de archivos de audio. Además, no cambie la extensión de los archivos de audio. De lo contrario, la unidad no reconocerá el archivo correctamente resultando en ruidos o un malfuncionamiento.

- Los archivos WMA grabados bajo especificaciones diferentes de las indicadas podrían no reproducirse normalmente o nombres de archivos o carpetas podrían no exhibirse correctamente.
- La extensión de archivo podría no ser provista dependiendo del sistema operativo de la computadora, versión, software o ajustes. En ese caso, agregue la extensión de archivo “.wma” al final del nombre del archivo, y luego grábelo en el disco/la memoria.

Sistema de audio

▼ Consejos de funcionamiento para AAC

AAC significa codificación de audio avanzado, que es una compresión de voz estandarizada establecida por el grupo de trabajo ISO*1 (MPEG). Los datos de audio se pueden crear y almacenar en una relación de compresión más alta que MP3. Esta unidad reproduce archivos con las extensiones (.aac*2/.m4a/.wav*2) como archivos AAC.

PRECAUCION

No use la extensión de archivo de audio en archivos diferentes de archivos de audio. Además, no cambie la extensión de los archivos de audio. De lo contrario, la unidad no reconocerá el archivo correctamente resultando en ruidos o un malfuncionamiento.

- Los archivos AAC grabados bajo especificaciones diferentes de las indicadas podrían no reproducirse normalmente o nombres de archivos o carpetas podrían no exhibirse correctamente.
- La extensión de archivo podría no ser provista dependiendo del sistema operativo de la computadora, versión, software o ajustes. En ese caso, agregue la extensión de archivo “.aac*2”, “.m4a”, o “.wav*2” al final del nombre del archivo, y luego grábelo en la memoria.

*1 Organización Internacional para la Estandarización

*2 Tipo B/Tipo C

▼ Consejos acerca del reproductor de DVD

Fenómeno de condensación

En invierno inmediatamente después de encender la calefacción del vehículo, el DVD o los componentes ópticos del reproductor de DVD (prisma y lentes) pueden empañarse por la condensación de humedad. En este momento, el DVD será expulsado al colocarlo en la unidad. Si el DVD estuviera empañado se puede limpiar con un paño suave. La humedad en las piezas ópticas se eliminará naturalmente en aproximadamente una hora. Espere a que se elimine la humedad antes de volver a usar el aparato.

Manipulación del reproductor de DVD

Se deben tener en cuenta las siguientes precauciones.

- No use DVDs deformados o rajados. El disco podría no ser expulsado resultando en un malfuncionamiento.

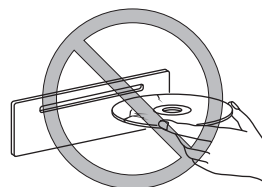

- No use discos no convencionales como con forma de corazón u octogonales, etc. El disco podría no ser expulsado resultando en un malfuncionamiento.

- Si la parte de la memoria del DVD es transparente o translúcida, no use el disco.

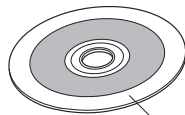

Transparente

- El DVD nuevo puede tener los bordes ásperos en el perímetro interior y exterior. Si se usa un disco con los bordes ásperos, no será posible el ajuste adecuado y los reproductores de DVD no podrán ser reproducidos. Además, el disco podría no ser expulsado resultando en un malfuncionamiento. Elimine los bordes ásperos antes usando una lapicera o lápiz tal como se indica en la figura a continuación. Para eliminar los bordes ásperos, frote la lapicera o el lápiz contra el perímetro interior y exterior del DVD.

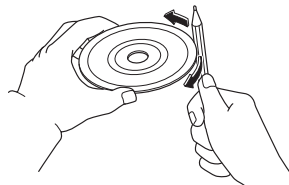

- Al conducir sobre superficies desparejas, el sonido podría saltar.



- Se pueden reproducir DVDs que tengan el logo indicado en la figura o DVD-R/ DVD+R/DVD-RW/DVD+RW grabados con datos de video (archivo DVD-Video/DVD-VR).



- Use discos que han sido producidos legítimamente. Si se usan discos copiados ilegalmente como disco pirateados, el sistema podría no funcionar correctamente.
- No se debe tocar la superficie de señales al manipular el DVD. Los DVDs se deben tomar por su borde exterior o por el orificio y el borde exterior.



- No se deben pegar papeles ni cintas en el DVD. No se debe rayar la superficie trasera (sin etiqueta) del disco compacto. El disco podría no ser expulsado resultando en un malfuncionamiento.
- El polvo, las manchas de los dedos y la suciedad pueden disminuir la cantidad de luz reflejada de la superficie de señales, desmejorando la calidad del sonido. Si el DVD está sucio, límpiolo suavemente con un paño, desde el centro al borde del DVD.

Sistema de audio

- No se deben usar rociadores, líquidos antiestática, o limpiadores caseros para la limpieza de los discos compactos. Los productos químicos volátiles, tales como la bencina y los diluyentes pueden dañar la superficie del DVD. Todo lo que pueda dañar, curvar o empañar plásticos debe evitarse para limpiar los DVDS.
 - El reproductor de DVD expulsará el DVD si inserta el DVD al revés. También los DVDs sucios y/o dañados podrían ser expulsados.
 - No inserte discos de limpieza en el reproductor de DVD.
 - No inserte ningún disco compacto con etiquetas o sellos pegados.
 - La unidad podría no reproducir algunos discos de tipo DVD-R/DVD+R/DVD-RW/DVD+RWs hechos en un ordenador o grabador de DVD debido a las características del disco, rayaduras, manchas, suciedad, etc., o debido a el polvo o condensación en la lente dentro de la unidad.
 - Los DVD-R/DVD+R/DVD-RW/DVD+RWs se pueden dañar y pueden no escucharse si se almacenan dentro del vehículo expuestos directamente a los rayos solares o alta temperatura.
 - Esta unidad podría no reproducir ciertos discos hechos usando un ordenador debido al software (para grabación) usado. (Para más detalles, consulte el lugar donde compró el software.)
 - Lea completamente el manual de instrucciones y las precauciones de los DVD-R/DVD+R/DVD-RW/DVD+RWs.
- No use discos con cinta adhesiva adherida, con etiquetas parcialmente despegadas o material adhesivo saliendo por los bordes de la etiqueta del DVD. También, no use discos con etiquetas DVD-R disponibles comercialmente. El disco podría no ser expulsado resultando en un malfuncionamiento.
 - Las condiciones en que se puede reproducir un DVD pueden estar determinadas dependiendo de las intenciones del creador del software del disco. Las funciones pueden no funcionar como el usuario desea debido a que el reproductor de DVD funciona de acuerdo a las intenciones de diseño del creador del software. Consulte siempre las instrucciones que acompañan el disco a reproducir.
 - Fabricado bajo licencia de Dolby Laboratories, Inc. Dolby y el símbolo de la doble D son marcas comerciales por Dolby Laboratories.

NOTA

- Se pueden reproducir los datos de video (archivos DVD-Video/DVD-VR) escritos en DVD/DVD-R/DVD+R/DVD-RW/DVD+RW.
- Esta unidad es compatible para la reproducción de DVD/DVD-R de doble capa.
- El número regional para esta unidad es [2] o [3] (el número regional depende del mercado).
- Los archivos DVD-Video/DVD-VR grabados bajo especificaciones diferentes de las indicadas podrían no reproducirse normalmente o nombres de archivos o carpetas podrían no exhibirse correctamente.

Marca indicadora en el disco

Marcas indicadoras en discos o paquetes son las siguientes:

Marca		Significado
NTSC	PAL	Indica un sistema de color de TV (sistema de transmisión depende del mercado).
		Indica el número de pistas de audio. El número indica el número de grabaciones de audio.
		Indica el número de idiomas de subtítulos. El número indica el número de idiomas grabados.
		Número de ángulos. El número indica el número de ángulos grabados.
		Indica los modos de pantalla que se pueden seleccionar. "16:9" indica una pantalla ancha y "4:3" indica una pantalla normal.
		Indica el código de región para el cual se puede reproducir un disco. ALL indica la aplicabilidad global, y un número indica la aplicabilidad basada en una región.

Glosario

DVD-Video

DVD-Video es una imagen de vídeo almacenada normalmente determinada por el forum DVD.

"MPEG2", un estándar global en tecnologías de compresión digital, ha sido adoptado y comprime en promedio aproximadamente 1/40 de los datos de imágenes y lo almacena. Además, se ha adoptado una tecnología de codificación de tasa variable, que cambia la cantidad de información asignada de acuerdo a la forma de la imagen de pantalla. La información de audio se puede almacenar usando Dolby digital en vez de PCM (modulación de código de pulso) y permite disfrutar de audio más real.

Además, se provee de varias funciones suplementarios como la disponibilidad de múltiples lenguajes para mayor disfrute.

DVD-VR

DVD-VR es la abreviatura de formato de grabación de vídeo de DVD; el estándar de almacenamiento de imágenes de video determinado por el forum DVD.

Múltiples ángulos

Una de las funciones del reproductor de DVD. Debido a que las escenas se pueden grabar desde múltiples ángulos (posición de la cámara), los usuarios pueden elegir el ángulo deseado.

Sistema de audio

Múltiples idiomas

Como una función del reproductor de DVD, el audio o subtítulos para las mismas imágenes de vídeo se pueden almacenar en múltiples idiomas y el idioma se puede elegir libremente.

Código de región

Los reproductores de DVD y discos reciben códigos para cada mercado regional y sólo se pueden reproducir los discos fabricados para la región específica. No se puede reproducir un disco si el código de región asignado para el reproductor no está indicado en el disco. Además, incluso si el código de región no está indicado en el disco, la reproducción del disco podría estar prohibida dependiendo de la región. En este caso, un disco podría no ser reproducible en este reproductor de DVD.

▼ Consejos de funcionamiento para OGG

OGG es un formato de compresión de audio para Xiph. Org Foundation. Los datos de audio se pueden crear y almacenar en una relación de compresión más alta que MP3. Esta unidad reproduce archivos con la extensión (.ogg) como archivos OGG.

PRECAUCION

No use la extensión de archivo de audio en archivos diferentes de archivos de audio. Además, no cambie la extensión de los archivos de audio. De lo contrario, la unidad no reconocerá el archivo correctamente resultando en ruidos o un malfuncionamiento.

- Los archivos OGG grabados bajo especificaciones diferentes de las indicadas podrían no reproducirse normalmente o nombres de archivos o carpetas podrían no exhibirse correctamente.
- La extensión de archivo podría no ser provista dependiendo del sistema operativo de la computadora, versión, software o ajustes. En ese caso, agregue la extensión de archivo “.ogg” al final del nombre del archivo, y luego grábelo en el disco/la memoria.

▼ Consejos de uso para el dispositivo USB

Esta unidad reproduce archivos de audio como sigue:

Extensión	Reproduce en esta unidad
.mp3	MP3
.wma	WMA
.aac* ¹	AAC
.m4a	
.wav* ¹	WAV
.ogg* ¹	OGG

⚠ PRECAUCION

No use la extensión de archivo de audio en archivos diferentes de archivos de audio. Además, no cambie la extensión de los archivos de audio. De lo contrario, la unidad no reconocerá el archivo correctamente resultando en ruidos o un malfuncionamiento.

NOTA

- La reproducción podría no ser posible dependiendo del tipo y condición de la memoria flash USB incluso si el archivo de audio cumple con el estándar.
- En esta unidad no se pueden reproducir archivos WMA/AAC con protección de derechos de autor.
- **(Tipo B/Tipo C)**
Si el nombre del archivo en la memoria USB es demasiado largo, podría resultar en problemas de funcionamiento como no ser posible reproducir la canción.
(Recomendado: Dentro de 80 caracteres)
- El orden de los datos de música almacenados en este dispositivo puede ser diferente del orden de reproducción.
- Para evitar pérdidas o daños en los datos almacenados, le recomendamos que respalde siempre sus datos.
- Si un dispositivo excede el valor máximo de corriente eléctrica de 1.000 mA, podría no funcionar ni recargarse cuando está conectado.
- No saque el dispositivo USB mientras está en el modo USB (sólo sáquelo cuando está en el modo de radio FM/AM o CD).
- El dispositivo no funcionará si los datos están protegidos con una contraseña.

Los archivos MP3/WMA/AAC/OGG*¹ grabados bajo especificaciones diferentes de las indicadas podrían no reproducirse normalmente o nombres de archivos o carpetas podrían no exhibirse correctamente.

*1 Tipo B/Tipo C

Sistema de audio

▼ Consejos de funcionamiento para iPod

Esta unidad permite reproducir archivos de música grabados en un iPod.

* iPod es una marca registrada de Apple Inc., registrada en los EE.UU. y otros países.

El iPod podría no ser compatible dependiendo del modelo o la versión del sistema operativo. En ese caso, se exhibe un mensaje de error.

PRECAUCION

- Retire el iPod cuando no se use. Debido a que el iPod no fue diseñado para soportar cambios excesivos de temperatura dentro de la cabina, se podría dañar o la pila se podría deteriorar debido a excesos de temperatura o humedad dentro de la cabina si este es dejado dentro del vehículo.
- Si se pierden los datos del iPod cuando este está conectado a la unidad, Mazda no puede garantizar la recuperación de ningún dato perdido.
- Si la pila del iPod se deteriora, el iPod podría no recargarse y no será posible reproducir cuando está conectado a la unidad.
- Por detalles sobre el uso del iPod, consulte el manual de instrucciones del iPod.
- Cuando conecte el iPod a un puerto USB, todos los comandos se realizará desde la unidad de audio. No se podrá controlar el iPod.

NOTA

Esta unidad de audio no puede mostrar las imágenes o los videos de un iPod.

Unidad de audio [Tipo A (no pantalla táctil)]

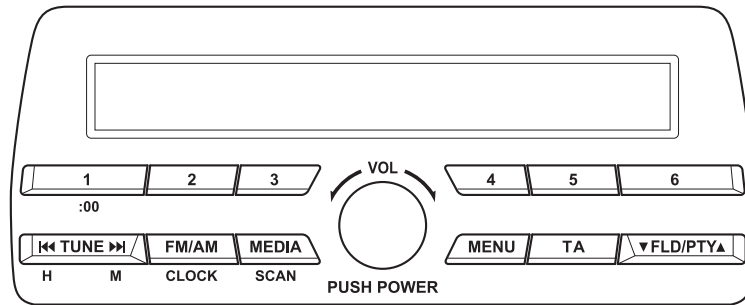

- ① Controles de conexión/desconexión/volumen/sonido..... página 5-30
- ② Reloj..... página 5-32
- ③ Funcionamiento de la radio..... página 5-34
- ④ Funcionamiento del reproductor de discos compactos página 5-38
- ⑤ Cómo usar la toma auxiliar/puerto USB página 5-42
- ⑥ Indicaciones de error..... página 5-42

Sistema de audio

▼ Controles de conexión/desconexión/volumen/sonido

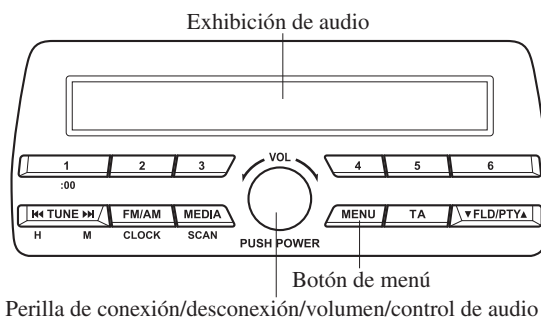

Conexión/desconexión

Cambie el encendido a ACC u ON. Oprima la perilla de conexión/desconexión/volumen para encender el sistema de audio. Oprima la perilla de conexión/desconexión/volumen otra vez para apagar el sistema de audio.

Ajuste del volumen

Para ajustar el volumen, gire la perilla de conexión/desconexión/volumen. Gire el dial de conexión/desconexión/volumen hacia la derecha para aumentar el volumen, a la izquierda para bajarlo.

Ajuste del sonido

1. Oprima el botón de menú (**MENU**) para seleccionar la función. Las funciones aparecerán en la pantalla.

2. Gire el dial de control de audio para ajustar la función seleccionada:

Indicación	Valor de ajuste	
	Girar hacia la izquierda	Girar hacia la derecha
AF (Ajuste de la frecuencia alternativa (AF))	Desactivado	Activado
REG (Ajuste de programa regional (REG))	Desactivado	Activado
ALC (Ajuste automático de volumen)	Bajar el nivel	Subir el nivel
BASS (Sonido de tonos bajos)	Disminuyen los graves	Aumentan los graves
TREB (Sonido agudo)	Disminuyen los agudos	Aumentan los agudos
FADE (Balance de volumen delantero/trasero)	—	Reduce el volumen de los altavoces delanteros
BAL (Balance de volumen izquierda/derecha)	Cambie el sonido hacia la izquierda	Cambie el sonido hacia la derecha
BEEP (Sonido de operación de audio)	Desactivado	Activado

Indicación	Valor de ajuste	
	Girar hacia la izquierda	Girar hacia la derecha
12Hr <> 24Hr (Ajuste de hora 12 Hr/24 Hr)	12Hr (Destellando)	24Hr (Destellando)

NOTA

Si no se usa durante varios segundos, la exhibición vuelve a la exhibición anterior. Para reponer los graves, los medios, los agudos, el equilibrio delantero/trasero y el equilibrio izquierda/derecha, oprima el botón de menú (**MENU**) durante 2 segundos. La unidad emitirá un pitido y aparecerá la indicación "CLEAR".

AF (Ajuste de la frecuencia alternativa (AF))

La función AF del sistema de datos de radio (RDS) se puede activar o desactivar. Consulte la sección Funcionamiento de la radio en la página 5-34.

REG (Ajuste de programa regional (REG))

La función REG del sistema de datos de radio (RDS) se puede activar o desactivar. Consulte la sección Funcionamiento de la radio en la página 5-34.

ALC (Ajuste automático de volumen)

El control de nivel automático (ALC) cambia el volumen de audio automáticamente de acuerdo a la velocidad del vehículo. Cuanto más rápido vaya el vehículo, más se sube el volumen. ALC tiene ALC OFF y modos ALC LEVEL 1 a 7. En ALC LEVEL 7, el volumen se puede subir al máximo. Seleccione el modo de acuerdo a las condiciones de conducción.

BEEP (Sonido de operación de audio)

Se puede cambiar el ajuste para el sonido de funcionamiento al oprimir y sostener un botón. El ajuste inicial es ON. Ajuste a OFF para silenciar el sonido de funcionamiento.

12Hr <> 24Hr (Ajuste de hora 12 Hr/24 Hr)

Girando el dial de control de audio se cambia la exhibición entre reloj de 12 y 24 horas (página 5-32).

Sistema de audio

▼ Reloj

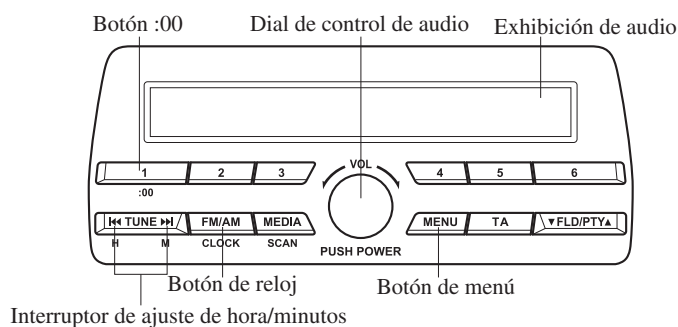

Ajuste de la hora

El reloj se puede ajustar a cualquier hora cuando el encendido se encuentra en ACC u ON.

1. Para ajustar la hora, oprima el botón de reloj (**FM/AM**) durante aproximadamente 2 segundos hasta que se escuche un bip.
2. La hora actual del reloj destellará.

Ajuste de hora

- Para ajustar la hora, oprima el botón de ajuste de horas/minutos (**◀▶**) mientras la hora actual del reloj está destellando.
 - Las horas avanzan mientras se oprime el botón de ajuste de horas (**◀**). Los minutos avanzan mientras se oprime el botón de ajuste de minutos (**▶**).
3. Oprima el botón del reloj (**FM/AM**) otra vez para poner a funcionar el reloj.

Reposición de la hora

1. Oprima el botón de reloj (**FM/AM**) durante aproximadamente 2 segundos hasta que se escuche un bip.
2. Oprima el botón :00 (1).
3. Cuando se oprime el botón, la hora se repone de la siguiente manera:
(Ejemplo)
12:01—12:29→12:00
12:30—12:59→1:00

NOTA

- Cuando se oprime el botón :00 (1), los segundos comenzarán en "00".
- Cambio de exhibición entre reloj de 12 y 24 horas:
Oprima el botón de menú (**MENU**) varias veces hasta que se exhiba el reloj de 12 y 24 horas. Gire el dial de control de audio en cualquier dirección, seleccione el ajuste de reloj deseado mientras la hora de reloj preferida está destallando.

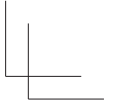
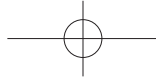
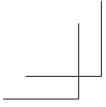

NOTAS

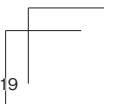
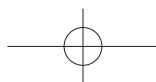
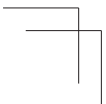

Sistema de audio

▼ Funcionamiento de la radio

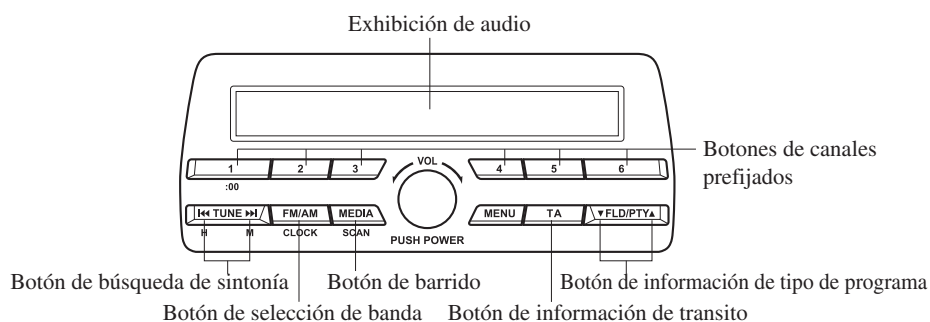

Conexión de la radio

Oprima el botón de selección de banda (FM/AM) para encender la radio.

Selección de banda

Oprimir sucesivamente el botón de selección de banda (FM/AM) cambia la banda de la siguiente manera: FM1→FM2→MW/LW.

Se indicará el modo seleccionado.

NOTA

Si la señal de transmisión de FM se debilita, la recepción cambia automáticamente de STEREO a MONO para reducir el ruido.

Sintonización

La radio tiene los siguientes métodos de sintonización: manual, búsqueda, barrido, canal prefijado y sintonización de memoria automática. La forma más fácil de sintonizar las emisoras es memorizarlas en los canales prefijados.

Sintonización manual

Seleccione la emisora oprimiendo ligeramente el botón de sintonía (◀◀, ▶▶).

Búsqueda de sintonía

La búsqueda automática por emisoras de radio comienza cuando se oprime el botón de sintonía (◀◀, ▶▶) hasta que se escucha un bip. La búsqueda para cuando se encuentra una emisora.

NOTA

Si continúa manteniendo oprimido el botón, la frecuencia continuará cambiando sin parar.

Sintonización con barrido

Mantenga oprimido el botón de barrido (**MEDIA**) para escuchar automáticamente las emisoras más fuertes. El barrido se detiene en cada emisora durante aproximadamente 5 segundos. Para retener una emisora, mantenga oprimiendo el botón de barrido (**MEDIA**) durante el intervalo.

Sintonización de canal prefijado

Los seis canales prefijados se pueden usar para memorizar 6 emisoras de MW, LW y 12 de FM.

1. Para ajustar un canal, primero seleccione MW/LW, FM1 o FM2. Sintonice la emisora deseada.
2. Oprima uno de los botones de canales prefijados durante aproximadamente 2 segundos hasta que escuche un bip. El número de canal prefijado o la frecuencia de la emisora aparecerá en la exhibición. La emisora está memorizada.
3. Repita este procedimiento para las otras emisoras y las demás bandas. Para sintonizar una emisora deseada, seleccione MW/LW, FM1 o FM2 y luego oprima el botón de canal prefijado correspondiente. La frecuencia de la emisora o el número de canal prefijado aparecerán en la exhibición.

Sistema de datos de radio (RDS)

NOTA

El sistema de datos de radio (RDS) no funciona si está fuera del área de cobertura del servicio del sistema.

Frecuencia alternativa (AF)

La frecuencia alternativa (AF) funciona en las emisoras FM. Oprima el botón de menú (**MENU**) y seleccione el modo AF para activarlo y aparecerá la indicación "AF". Si la recepción de radio de la emisora actual se debilita, el sistema cambia automáticamente a una emisora alternativa.

Si desea continuar con un programa de la región, oprima el botón de menú (**MENU**) y seleccione el modo REG para conectarlo. "REG ON" se exhibe. Para cancelarlo, oprima el dial de control de audio y seleccione el modo REG para desactivarlo. "REG OFF" se exhibe.

Información de tránsito (TA)

Si se oprime el botón de información de tránsito (**TA**) mientras que la radio está encendida, la unidad cambiará al modo TA y se exhibirá "TA".

Si se recibe una transmisión TA en el modo TA, la transmisión TA intercede incluso mientras se usan otras funciones (FM, CD, dispositivo USB, AUX o audio BT), y se exhibe "Traffic Info". Durante una transmisión de TA, oprima el botón de información de tránsito (**TA**) para finalizar la transmisión y volver al modo anterior.

Sistema de audio

Información de tipo de programa (PTY)

Algunas emisoras FM transmiten códigos de tipo de programa. Este código permite que emisoras alternativas que transmitan el mismo tipo de código puedan ser localizadas rápidamente.

Oprima el botón de información de tipo de programa (▼, ▲) mientras se encuentra en el modo de FM. Se exhibirá el código de tipo de programa y "PTY". Si no existe un código de tipo de programa, se exhibirá "None".

(Para elegir un tipo de programa:)

1. Oprima el botón de información de tipo de programa (▼, ▲) cuando se exhiba el código de tipo de programa.
2. Use uno de los siguientes:
 - Oprima el botón de canal prefijado preprogramado (1 a 6).
 - Oprima el botón de información de tipo de programa (▼,▲).

(Para buscar por información de tipo de programa:)

1. Oprima el botón de información de tipo de programa (▼, ▲) cuando se exhiba el código de tipo de programa.
2. Oprima el botón de información de tipo de programa (▼,▲) hasta que se escucha un bip.
El aparato buscará transmisiones, si no encuentra ninguna, se exhibirá "Nothing" y el aparato volverá a la banda sintonizada anteriormente.

(Para almacenar tipos de programas en los botones de canales prefijados:)

1. Oprima el botón de información de tipo de programa (▼, ▲) cuando se exhiba el código de tipo de programa.
2. Oprima el botón de información de tipo de programa (▼, ▲) y seleccione el tipo de programa.
3. Mientras se exhibe el tipo de programa, oprima un botón de canal prefijado durante aproximadamente 2 segundos.

Transmisión de emergencia

Si se recibe una transmisión de emergencia, la transmisión de emergencia intercede incluso si está usando otras funciones (FM, discos compactos, dispositivo USB, AUX o audio BT), y se exhibe "Alarm!".

Cuando termine la transmisión de emergencia, el sistema volverá al modo anterior.

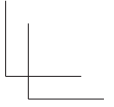
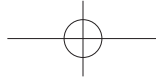
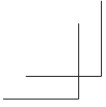

NOTAS

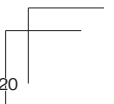
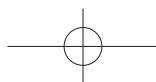
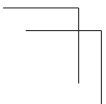

Sistema de audio

▼ Funcionamiento del reproductor de discos compactos*

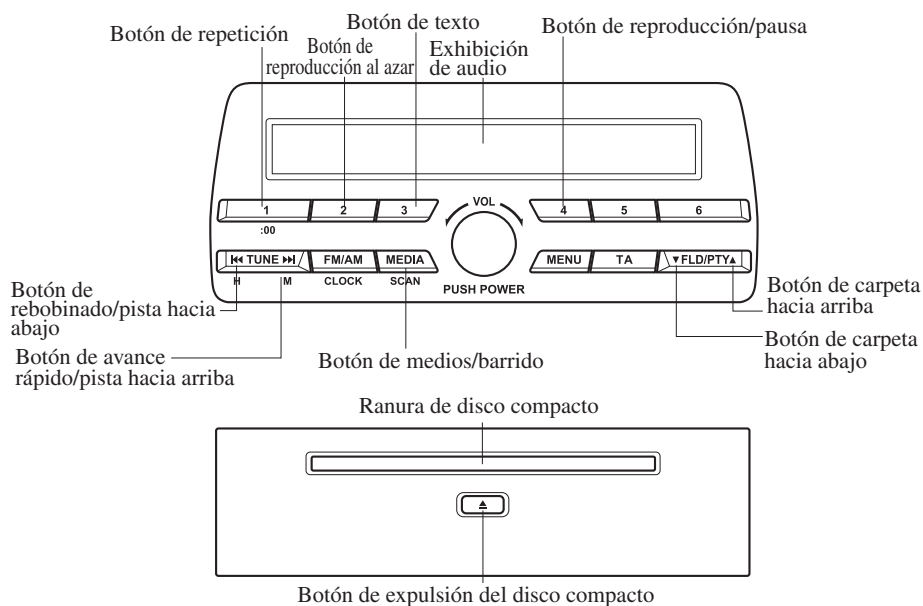

Tipo	Datos reproducibles
Reproductor de discos compactos de música/MP3/WMA/AAC	<ul style="list-style-type: none"> • Datos de música (CD-DA) • Archivo MP3/WMA/AAC

NOTA

Si un disco tiene datos de música (CD-DA) y archivos MP3/WMA/AAC, la reproducción de los dos o tres tipos de archivos varía dependiendo de cómo ha grabado el disco.

Inserción de disco compacto

Empuje el disco compacto con el lado de la etiqueta hacia arriba, dentro de la ranura. El mecanismo de carga automática ajustará el disco compacto y comenzará a reproducirlo.

NOTA

Luego transcurrirán unos segundos mientras el reproductor lee las señales digitales del disco compacto.

Expulsión del disco compacto

Oprima el botón de expulsión del disco compacto (▲) para expulsar el disco compacto.

Reproducción

Oprima el botón de medios (**MEDIA**) para cambiar el modo de discos compactos y comenzará a reproducir.

NOTA

El modo de discos compactos no se puede seleccionar si no se inserta un disco compacto.

Pausa

Para detener la reproducción, oprima el botón de reproducción/pausa (4). Oprima otra vez el botón para continuar con la reproducción.

Avance rápido/rebobinado

Mantenga oprimiendo el botón de avance rápido (▶▶) para avanzar a través de una pista a alta velocidad. Mantenga oprimiendo el botón de rebobinado (◀◀) para retroceder a través de una pista a gran velocidad.

Búsqueda de pistas

Oprima el botón pista hacia arriba (▶▶) para saltar hacia adelante al comienzo de la siguiente pista.

Oprima el botón de pista hacia abajo (◀◀) dentro de unos segundos después de comienza la reproducción de pistas hacia abajo hasta el comienzo de la pista anterior.

Oprima el botón de pista hacia abajo (◀◀) después de unos segundos que haya comenzado la reproducción desde el comienzo de la pista actual.

Búsqueda de carpeta (durante la reproducción de discos compactos MP3/WMA/AAC)

Para cambiar a la carpeta anterior, oprima el botón de carpeta hacia abajo (▼) u oprima el botón de carpeta hacia arriba (▲) para avanzar a la siguiente carpeta.

Barrido musical**Durante la reproducción de discos compactos de música**

Esta función escanea los títulos en un disco compacto y reproduce 10 segundos de cada canción para ayudarle a encontrar una canción que quiera escuchar.

Mantenga oprimido el botón de barrido (**MEDIA**) durante la reproducción para activar el barrido (el número de pista destellará en la exhibición). Mantenga oprimido otra vez el botón de barrido (**MEDIA**) para cancelar el barrido.

Durante la reproducción de discos compactos MP3/WMA/AAC

Esta función escanea los títulos en una carpeta que está escuchando y reproduce 10 segundos de cada canción para ayudarle a encontrar una canción que quiera escuchar. Mantenga oprimido el botón de barrido (**MEDIA**) durante la reproducción para activar el barrido (el número de pista destellará en la exhibición).

Mantenga oprimido otra vez el botón de barrido (**MEDIA**) para cancelar el barrido.

NOTA

Si el aparato se deja en la función de barrido, volverá a la reproducción normal al llegar a donde se comenzó el barrido.

Sistema de audio

Reproducción repetida

Durante la reproducción de discos compactos de música

1. Oprima el botón de repetición (1) durante la reproducción para reproducir otra vez la pista actual. "TRACK RPT" se exhibe (↻ se exhibe próximo a RPT en la parte de debajo de la pantalla).
2. Oprima el botón otra vez para cancelar la reproducción repetida.

Durante la reproducción de discos compactos MP3/WMA/AAC

(Repetición de pista)

1. Oprima el botón de repetición (1) durante la reproducción para reproducir otra vez la pista actual. "TRACK RPT" se exhibe (↻ se exhibe próximo a RPT en la parte de debajo de la pantalla).
2. Para cancelar la reproducción repetida, oprima el botón otra vez después de 3 segundos.

(Repetición de carpeta)

1. Oprima el botón de repetición (1) durante la reproducción, y luego oprima el botón otra vez en menos de 3 segundos para reproducir otra vez las pistas de la carpeta actual. "FOLDER RPT" se exhibe (📁 se exhibe próximo a RPT en la parte de debajo de la pantalla).
2. Oprima el botón otra vez para cancelar la reproducción repetida.

Reproducción al azar

Las pistas son seleccionadas y reproducidas al azar.

Durante la reproducción de discos compactos de música

1. Oprima el botón de reproducción al azar (2) durante la reproducción para reproducir las pistas del disco compacto al azar. "DISC RDM" se exhibe (🎲 se exhibe próximo a RDM en la parte de debajo de la pantalla).
2. Oprima el botón otra vez para cancelar la reproducción al azar.

Durante la reproducción de discos compactos MP3/WMA/AAC

(Reproducción al azar de carpeta)

1. Oprima el botón de reproducción al azar (2) durante la reproducción para reproducir las pistas de la carpeta al azar. "FOLDER RDM" se exhibe (📁 se exhibe próximo a RDM en la parte de debajo de la pantalla).
2. Para cancelar la reproducción al azar, oprima el botón otra vez después de 3 segundos.

(Reproducción al azar de disco compacto)

1. Oprima el botón de reproducción al azar (2) durante la reproducción, y luego oprima el botón otra vez en menos de 3 segundos para reproducir las pistas del disco compacto al azar. "DISC RDM" se exhibe (🎲 se exhibe próximo a RDM en la parte de debajo de la pantalla).
2. Oprima el botón otra vez para cancelar la reproducción al azar.

Cambiando la exhibición

La información se exhibe en la exhibición de audio cambia de la siguiente manera cada vez que se oprime el botón de texto (3) durante la reproducción.

Disco compacto de música

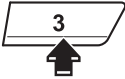
Botón	Información exhibida en la exhibición de audio
	Número de pista/ Tiempo de reproducción transcurrido
	Número de pista
	Nombre de pista
	Nombre de álbum
	Nombre de artista

Disco compacto MP3/WMA/AAC

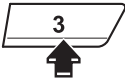
Botón	Información exhibida en la exhibición de audio
	Número de archivo/ Tiempo de reproducción transcurrido
	Número de carpeta/ Número de archivo
	Nombre de archivo
	Nombre de carpeta
	Nombre de álbum
	Nombre de canción
Nombre de artista	

NOTA

- La información que se ve en la exhibición es sólo información del disco compacto (como nombre del artista, título de canción) que ha sido grabada en el disco compacto.
- Esta unidad no puede exhibir algunos caracteres. Los caracteres que no se pueden exhibir son indicados por un asterisco (*).

Desplazamiento de la exhibición

Solo se exhiben 13 caracteres a la misma vez. Para exhibir el resto de los caracteres de una título largo, mantenga presionando el botón de texto (3). En la exhibición se desplazan los siguientes 13 caracteres. Mantenga presionando el botón de texto (3) otra vez después de que se hayan exhibido los últimos 13 caracteres para volver al comienzo del título.

NOTA

El número de caracteres que se pueden exhibir está restringido.

Exhibición de mensaje

Si se exhibe “CHECK CD”, significa que existe algún malfuncionamiento en el disco compacto. Verifique si el disco compacto está dañado, sucio, o tiene manchas, y luego vuelva a insertarlo correctamente. Si vuelve a aparecer un mensaje, inserte otro disco compacto bueno. Si el mensaje continúa apareciendo, lleve el aparato para que lo vea a un técnico experto, le recomendamos un técnico autorizado Mazda.

Sistema de audio

▼ Cómo usar la toma auxiliar/puerto USB

Se puede escuchar el audio desde los altavoces del vehículo conectando a la toma auxiliar una unidad de audio portátil disponible comercialmente.

Use un cable con mini conector estéreo sin impedancia (3,5 ϕ) disponible comercialmente. Consulte a un técnico experto, le recomendamos un técnico autorizado Mazda para más detalles.

Además, se puede reproducir el audio de un dispositivo de audio del vehículo conectando el dispositivo USB al puerto USB.

Consulte la sección Modo AUX/USB en la página 5-69.

▼ Indicaciones de error

Si se exhibe una indicación de error en la exhibición de audio, encuentre la causa en el cuadro. Si no pudiera borrar la indicación de error, lleve su vehículo a un técnico experto, le recomendamos un técnico autorizado Mazda.

Indicación	Causa	Solución
CHECK CD	Disco compacto insertado al revés	Inserte correctamente el disco compacto. Si se continúa exhibiendo la indicación de error, consulte a un técnico experto, le recomendamos un técnico autorizado Mazda.
	Disco compacto defectuoso	Inserte correctamente otro disco compacto. Si se continúa exhibiendo la indicación de error, consulte a un técnico experto, le recomendamos un técnico autorizado Mazda.

Unidad de audio [Tipo B/Tipo C (pantalla táctil)]

NOTA

La explicación de las funciones descritas en este manual pueden diferir del funcionamiento real, y las formas de las pantallas y botones y las letras y los caracteres exhibidos también pueden diferir de la apariencia actual. Además, dependiendo de las futuras actualizaciones del software, el contenido puede ser cambiado sin aviso.

La unidad de audio (Tipo B/Tipo C) tiene tres interfaces humanas diferentes.

- Interruptor de comandante
- Panel táctil
- Reconocimiento de voz con interruptor de dirección y micrófono

Operación del interruptor de comandante

NOTA

Por razones de seguridad, algunas operaciones se desactivan mientras se conduce el vehículo.

Operación del dial de volumen

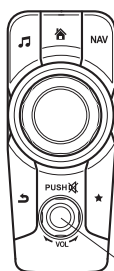

Dial de volumen

Oprima el dial de volumen para activar y desactivar el silenciamiento del audio. Gire el dial de volumen para ajustar el volumen. El volumen sube girando el dial hacia la derecha, y baja girándolo hacia la izquierda.

Sistema de audio

Interruptores alrededor de la perilla del comandante

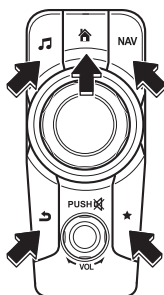

Las siguientes operaciones se pueden realizar oprimiendo los interruptores alrededor de la perilla de comandante.

: Exhibe la pantalla de inicio.

: Exhibe la pantalla de entretenimiento.

NAV : Exhibe la pantalla de navegación (Sólo para vehículos equipados con navegación).

Para usar la pantalla de navegación, consulte el manual del sistema de navegación. Si la tarjeta SD para el sistema de navegación no estuviera insertada, se exhibe la brújula indicando la dirección en que se desplaza el vehículo.

: Exhibe la pantalla de favoritos. Presione largamente para almacenar ítems particulares en favoritos. (Se puede programar la radio, el directorio telefónico y un destino del sistema de navegación.)

: Vuelve a la pantalla anterior.

Operación de la perilla de comandante

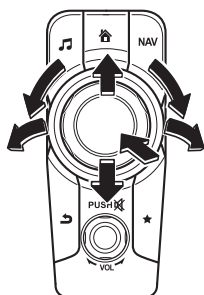

(Selección de íconos en la pantalla)

1. Incline o gire la perilla de comandante y mueva el cursor al ícono a ajustar deseado.
2. Presione la perilla del comandante y seleccione el ícono.

NOTA

También se puede presionar largamente la perilla del comandante para algunas funciones.

Operación del panel táctil

⚠ PRECAUCION

No presione con fuerza la pantalla ni la presione con un objeto de punta aguda. De lo contrario podría dañar la pantalla.

NOTA

Por razones de seguridad, la operación de la pantalla central se desactiva mientras se conduce el vehículo. Sin embargo, los ítems no exhibidos en gris se puede usar mediante el interruptor de comandante mientras se conduce el vehículo.

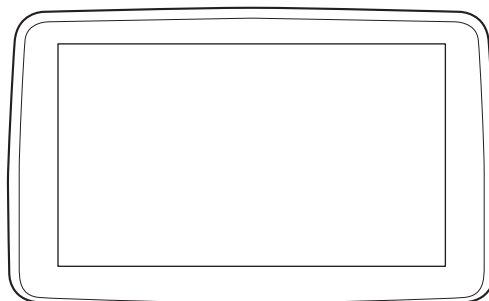

Sistema de audio

▼ Método de funcionamiento básico

TOCA & PUNTEA

1. Toque o golpee en el ítem indicado en la pantalla.
2. La operación comienza y se exhibe el siguiente ítem.

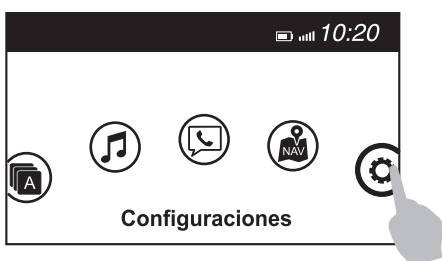

DESLICE

1. Toque el ítem de ajuste exhibiendo una barra deslizando.
2. Toque el deslizador con su dedo y mueva al nivel deseado.

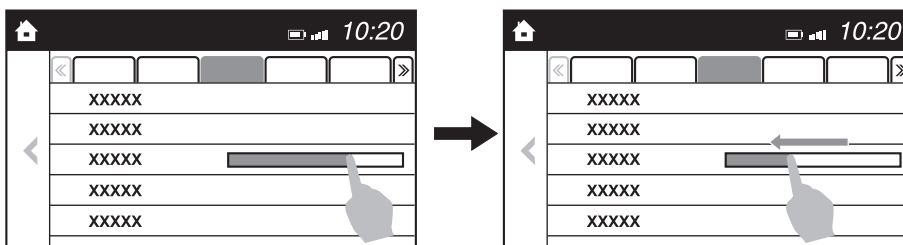

ARRASTRE

1. Toque la pantalla con su dedo y mueva hacia arriba o abajo.
2. Se podrán exhibir los ítems que no se exhiben.

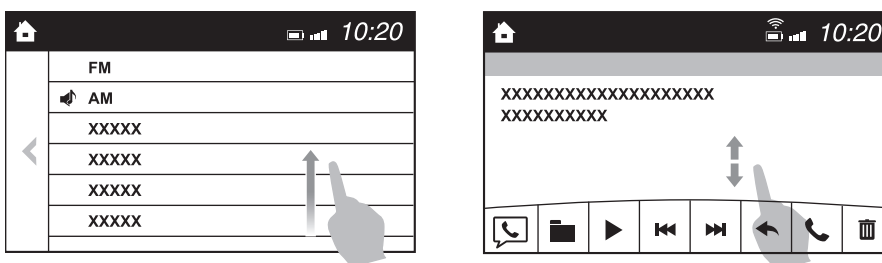







Vuelve a la pantalla anterior.

1. Toque el .

Exhibiendo la pantalla de inicio.

1. Toque el .

▼ Pantalla de inicio

Icono	Función
	<p>Aplicaciones Se puede verificar la información como economía de combustible promedial, mantenimiento, y advertencias. Dependiendo del grado y la especificación, la exhibición en la pantalla podría diferir.</p>
	<p>Entretenimiento Controla el audio como la radio y discos compactos. Se exhibe la fuente de audio usada más recientemente. Se saltea una fuente de audio que no se puede usar en ese momento y se exhibe la fuente de audio anterior. Para cambiar la fuente de audio, seleccione el ícono  que se exhibe en la parte de debajo de la pantalla.</p>
	<p>Comunicación Hay funciones Bluetooth® disponibles.</p>
	<p>Navegación Se exhibe la pantalla de navegación (vehículos con sistema de navegación). Si la tarjeta SD para el sistema de navegación no estuviera insertada, se exhibe la brújula indicando la dirección en que se desplaza el vehículo. La brújula podría no indicar la dirección correcta cuando el vehículo está parado o viajando a baja velocidad.</p>
	<p>Configuraciones Ajuste de menú total (como exhibición, sonido, Bluetooth® e idioma). Dependiendo del grado y la especificación, la exhibición en la pantalla podría diferir.</p>

Sistema de audio

▼ Controles de Volumen/Exhibición/Sonido

Interruptor de comandante



Interruptor de control de audio

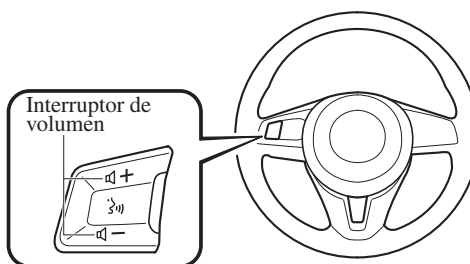

Ajuste del volumen

Gire el dial de volumen del interruptor de comandante. También se puede oprimir interruptor de volumen en el interruptor de dirección.

Ajuste de la exhibición

Seleccione el ícono en la pantalla inicial para exhibir la pantalla de ajustes. Seleccione la lengüeta **Pantalla** para seleccionar el ítem que desea cambiar.

Exhibición desactivada/Reloj

La exhibición central se puede apagar. Seleccione **Apagar Pantalla** para apagar la exhibición.

Cuando se seleccione **Apagar Pantalla y Mostrar Reloj** la exhibición central se apagará y se exhibirá el reloj. La exhibición central se puede volver a encender de la siguiente manera:

- Toque la exhibición central.
- Use el interruptor del comandante.

Ajuste de la pantalla de día/noche (modo)

Se seleccionará la pantalla de día o noche. **Auto**: La pantalla cambia automáticamente de acuerdo a las condiciones de iluminación del faro*1

Día: Ajuste de pantalla de día

Noche: Ajuste de pantalla de noche

*1 La exhibición se encuentra constantemente en la pantalla diurna cuando el atenuador de iluminación ha sido cancelado.

Ajuste de brillo

Ajuste el brillo de la exhibición central usando el deslizador.

Ajuste de contraste

Ajuste el contraste de la exhibición central usando el deslizador.

Reposición del ajuste de exhibición

Todos los valores de ajuste de pantalla se pueden reponer a los ajustes iniciales.

1. Seleccione **Reiniciar**.
2. Seleccione **Sí**.

Sistema de audio

Ajuste del sonido

Seleccione el ícono  en la pantalla inicial para exhibir la pantalla de ajustes. Seleccione la lengüeta **Sonido** para seleccionar el ítem que desea cambiar.

Indicación	Valor de ajuste
Bajos (Sonido de tonos bajos)	Lado + : Mejoramiento de tonos bajos Lado - : Reducción de tonos bajos
Agudos (Sonido agudo)	Lado + : Mejoramiento de agudos Lado - : Reducción de agudos
Atenuación (Balance de volumen delantero/trasero)	Delantero: Mejora de volumen de altavoz delantero Trasero: Mejora de volumen de altavoz trasero
Balance (Balance de volumen izquierda/derecha)	Derecha: Mejora de volumen de altavoz derecho Izquierda: Mejora de volumen de altavoz izquierdo
Ctrl autom nivel*1 (Ajuste automático de volumen)	Desconexión - Ajuste a siete niveles
Bose® AudioPilot*2 (Ajuste automático de volumen)	Activado/Desactivado
Pitido (Sonido de operación de audio)	Activado/Desactivado

*1 Audio estándar

*2 Sistema de sonido Bose®

Ctrl autom nivel (Ajuste automático de volumen)

El control de nivel automático (ALC) es una función que ajusta automáticamente el volumen del audio y la calidad de sonido de acuerdo a la velocidad del vehículo. El volumen aumenta de acuerdo con el aumento de la velocidad del vehículo y disminuye a medida que la velocidad del vehículo disminuye.

Bose® AudioPilot (Ajuste automático de volumen)

Al conducir, el ruido de fondo puede interferir con el disfrute de la música. La tecnología de compensación de ruidos AudioPilot®*3 ajusta la música para compensar por ruidos de fondo y velocidad del vehículo.

Reacciona sólo con fuente de ruido sostenidas y no intermitentes, como lomas para exceso de velocidad. Un algoritmo DSP mejorado permite compensación más rápida y efectiva para situaciones inusuales, como al conducir en un camino muy áspero o a altas velocidades.

Además, tiene un sistema que cambia el audio de manera que la acústica sea óptima de acuerdo a si la capota/techo está abierta o cerrada.

La función de cambio de acústica está vinculada al funcionamiento del interruptor de bloqueo de techo/interruptor de fastback retráctil y la reproducción se silencia durante aproximadamente 1 segundo mientras se cambia.

*3 AudioPilot® es una marca registrada de Bose Corporation.









Sistema de audio

▼ Funcionamiento de la radio (Tipo B)

Conexión de la radio

Seleccione el ícono  en la pantalla inicial para exhibir la pantalla de entretenimiento. Al seleccionar la radio deseada, se indican los siguientes íconos en la parte inferior de la exhibición central.

Radio AM/FM

Icono	Función
	Exhibe el menú de entretenimiento. Usado para cambiar a una fuente de audio diferente.
	Exhibe la lista de emisoras. Seleccione Actualizar lista de emisoras para exhibir las frecuencias de hasta diez emisoras de radio en la lista de prefijados automáticos. Seleccione la frecuencia deseada.
	Exhibe la lista de favoritos. Presione largamente para almacenar la emisora de radio que está escuchando.
	Puede buscar por emisoras de radio disponibles. El barrido se detiene en cada emisora durante aproximadamente cinco segundos. Seleccione otra vez para continuar recibiendo la emisora de radio.
	Puede cambiar la frecuencia de la radio manualmente. Gire la perilla del comandante, deslice la pantalla o toque la frecuencia de radio. Oprima ◀ o ▶ para cambiar la frecuencia de radio de un paso a la vez. Cuando presione largamente ◀ o ▶, la frecuencia de radio cambia continuamente. Se para cuando retira la mano del ícono o de la perilla del comandante.
	Selección de emisora de radio automática.
	Cuando presione largamente, la frecuencia de radio cambia continuamente. Se para cuando retira la mano del ícono o de la perilla del comandante.
	Exhibe los ajustes de sonido para ajustar el nivel de la calidad de audio. Consulte la sección Controles de Volumen/Exhibición/Sonido en la página 5-48.

Radio de favoritos

Se pueden registrar emisoras seleccionadas para usar más convenientemente. Se pueden registrar hasta 50 emisoras. La lista de favoritos es común a radio AM y FM.

Registrando los favoritos

Presione largamente el ícono ★ para registrar la emisora de radio actual. El registro también puede ser realizado usando el siguiente procedimiento.

1. Seleccione el ícono ★ para exhibir la lista de favoritos.
2. Seleccione **Añadir/Editar Favorito de Radio**.
3. Seleccione **Añadir <emisora activa>**.
4. La emisora se agrega al pie de la lista de favoritos.

NOTA

Si la batería está desconectada, su lista de favoritos no será borrada.

Seleccionando la emisora de radio entre favoritos

1. Seleccione el ícono ★ para exhibir la lista de favoritos.
2. Seleccione la frecuencia de radio a sintonizar en la estación de radio.

Borrando de favoritos

1. Seleccione el ícono ★ para exhibir la lista de favoritos.
2. Seleccione **Añadir/Editar Favorito de Radio**.
3. Seleccione **Eliminar**.
4. Seleccione la frecuencia de radio que desea borrar.
5. Seleccione **Eliminar**.

Cambio del orden de la lista de favoritos

1. Seleccione el ícono ★ para exhibir la lista de favoritos.
2. Seleccione **Añadir/Editar Favorito de Radio**.
3. Seleccione **Mover**.
4. Seleccione una frecuencia de radio. Se puede mover la emisora de radio seleccionada.
5. Deslice la emisora de radio o muévala usando el interruptor del comandante, luego seleccione **OK**.

Sistema de audio

▼ Funcionamiento de la radio (Tipo C)

Conexión de la radio

Seleccione el ícono  en la pantalla inicial para exhibir la pantalla de entretenimiento. Al seleccionar la radio deseada, se indican los siguientes íconos en la parte inferior de la exhibición central.

Radio AM/FM

Icono	Función
	Exhibe el menú de entretenimiento. Usado para cambiar a una fuente de audio diferente.
	Exhibe la lista de estaciones de radio RDS recepcionables (sólo FM).
	Exhibe la lista de emisoras (sólo AM). Seleccione [Actualizar lista de emisoras] para exhibir las frecuencias de hasta diez emisoras de radio en la lista de prefijados automáticos. Seleccione la frecuencia deseada.
	Exhibe la lista de favoritos. Presione largamente para almacenar la emisora de radio que está escuchando.
	Puede buscar por emisoras de radio disponibles. El barrido se detiene en cada emisora durante aproximadamente cinco segundos. Seleccione otra vez para continuar recibiendo la emisora de radio.
	Puede cambiar la frecuencia de la radio manualmente. Gire la perilla del comandante, deslice la pantalla o toque la frecuencia de radio. Oprima ◀ o ▶ para cambiar la frecuencia de radio de un paso a la vez. Cuando presione largamente ◀ o ▶, la frecuencia de radio cambia continuamente. Se para cuando retira la mano del ícono o de la perilla del comandante.
	Enciende y apaga el modo TA.
	Selección de emisora de radio automática.
	Cuando presione largamente, la frecuencia de radio cambia continuamente. Se para cuando retira la mano del ícono o de la perilla del comandante.
	Exhibe la pantalla de ajuste de FM (sólo FM). Se puede ajustar la conexión/desconexión de frecuencias alternativas y bloqueo de región.
	Exhibe los ajustes de sonido para ajustar el nivel de la calidad de audio. Consulte la sección Controles de Volumen/Exhibición/Sonido en la página 5-48.

NOTA

Cuando se selecciona el ícono ◀◀ o ▶▶ mientras se ha seleccionado FM, se selecciona cada programa.

Radio de favoritos

Se pueden registrar emisoras seleccionadas para usar más convenientemente. Se pueden registrar hasta 50 emisoras. La lista de favoritos es común a radio AM, FM y DAB.*

Registrando los favoritos

Presione largamente el ícono ★ para registrar la emisora de radio actual. El registro también puede ser realizado usando el siguiente procedimiento.

1. Seleccione el ícono ★ para exhibir la lista de favoritos.
2. Seleccione **Añadir/Editar Favorito de Radio**.
3. Seleccione **Añadir <emisora activa>**.
4. La emisora se agrega al pie de la lista de favoritos.

NOTA

Si la batería está desconectada, su lista de favoritos no será borrada.

Seleccionando la emisora de radio entre favoritos

1. Seleccione el ícono ★ para exhibir la lista de favoritos.
2. Seleccione la frecuencia de radio a sintonizar en la estación de radio.

Borrando de favoritos

1. Seleccione el ícono ★ para exhibir la lista de favoritos.
2. Seleccione **Añadir/Editar Favorito de Radio**.
3. Seleccione **Eliminar**.
4. Seleccione la frecuencia de radio que desea borrar.
5. Seleccione **Eliminar**.

Cambio del orden de la lista de favoritos

1. Seleccione el ícono ★ para exhibir la lista de favoritos.
2. Seleccione **Añadir/Editar Favorito de Radio**.
3. Seleccione **Mover**.
4. Seleccione una frecuencia de radio. Se puede mover la emisora de radio seleccionada.
5. Deslice la emisora de radio o muévela usando el interruptor del comandante, luego seleccione **OK**.

Sistema de datos de radio (RDS)**Frecuencia alternativa (AF)**

La frecuencia alternativa (AF) funciona en las emisoras FM. Conecte el modo AF. Si la recepción de radio de la emisora actual se debilita, el sistema cambia automáticamente a una emisora alternativa.

Si desea continuar un programa regional, encienda el modo de bloqueo regional (REG).

Sistema de audio

Conexión/desconexión de AF/REG

Seleccione el ícono  mientras se encuentra en el modo FM para cambiar a la pantalla de ajustes FM. Se puede cambiar entre on u off de AF/REG de la siguiente manera:

(Modo AF on/off)

Seleccione On/Off en la pantalla de ajustes de FM.







(Modo REG on/off)

Mientras el modo AF está activado, seleccione On/Off.

Información de tránsito (TA)

Seleccione el ícono  durante la recepción FM/AM para cambiar al modo TA.

Si se recibe una transmisión TA en el modo TA, la transmisión TA intercede incluso mientras se usan otras funciones (FM, CD, dispositivo USB, AUX, audio BT, radio Aha™, o radio Stitcher™), y se exhibe “Aviso de tráfico”.

Si se recibe un TA en la pantalla de entretenimiento, se exhibe  en la pantalla. Seleccione el ícono  para cancelar el TA recibido y vuelva a colocar en espera la recepción TA. Si se recibe un TA en una pantalla diferente de la pantalla de entretenimiento, se exhiben los íconos de pantalla de selección , , y  en la pantalla. Si se selecciona , la pantalla de selección se apaga cuando se recibe un TA mientras continúa recibiendo TA.

Selección desde la lista de emisoras

Se exhibe la lista de estaciones de radio RDS recepcionables. Puede seleccionar fácilmente la emisora que desea escuchar entre la lista. Si el nombre de una emisora de radio no estuviera disponible, no se exhibirá la frecuencia. Además, las emisoras de radio que han sido programadas para un código de género (tipo de programa como Rock, Noticias, etc.) también se pueden exhibir separadas por categoría.

NOTA

Puede demorar en exhibirse la lista de emisoras dependiendo de las condiciones de recepción.

1. Seleccione el ícono  para exhibir la lista de estaciones de radio.
2. Seleccione la frecuencia de radio a sintonizar en la estación de radio.

(Seleccionando un género)

1. Seleccione  en la pantalla de lista de estaciones para exhibir la pantalla de lista de géneros.
2. Seleccione el género a exhibir en la lista de estaciones de radio en el género.

NOTA

Sólo se puede seleccionar un género.

▼ **Funcionamiento de la radio de radiodifusión de audio digital (DAB) (Tipo C)***

¿Qué es la radio DAB?

La radio DAB es un sistema de radiodifusión de audio digital para radio.

La radio DAB provee de una fuente de sonido de radio de alta calidad usando una función de cambio automático de frecuencia en zonas fronterizas.

Exhibiendo el texto de radio, se puede exhibir información como el nombre de la canción y el nombre del artista.

NOTA

Esta unidad también es compatible con la radio DAB+.

*Algunos modelos. **5-55**

Sistema de audio

Conexión de la radio

1. Seleccione  en la pantalla inicial para exhibir la pantalla de entretenimiento.
2. Seleccione **[DAB]**, los siguientes íconos se exhiben en la parte de abajo de la pantalla.

Icono	Función		
	Exhibe el menú de entretenimiento. Usado para cambiar a una fuente de audio diferente.		
	Exhibe la lista de emisoras (conjunto y estaciones). Seleccione [Actualizar Lista] para actualizar la lista de estaciones. Seleccione [Seleccione un grupo] para seleccionar el conjunto que desea exhibir.		
	Exhibe la lista de favoritos. Mantenga oprimiendo para almacenar la estación que sintoniza actualmente en la lista de favoritos. Consulte la sección Funcionamiento de la radio (Tipo C) en la página 5-52.		
	Busca su estación deseada entre la lista de estaciones. Sintoniza cada estación en la lista de estaciones durante 10 segundos. Seleccione de nuevo cuando sintonice la estación deseada.		
<table border="1"> <tr> <td>NOTA</td> </tr> <tr> <td>Si la lista de estaciones no está disponible, cambia a la pantalla actualizada de lista de estaciones. Realice la actualización de la lista de estaciones.</td> </tr> </table>		NOTA	Si la lista de estaciones no está disponible, cambia a la pantalla actualizada de lista de estaciones. Realice la actualización de la lista de estaciones.
NOTA			
Si la lista de estaciones no está disponible, cambia a la pantalla actualizada de lista de estaciones. Realice la actualización de la lista de estaciones.			
	Enciende y apaga el modo TA. Consulte la sección Funcionamiento de la radio (Tipo C) en la página 5-52.		
	Vuelve a la estación anterior. Mantenga oprimiendo para volver a la emisora superior en el conjunto anterior.		
	Va a la siguiente emisora. Mantenga oprimiendo para ir a la emisora superior en el conjunto siguiente.		
	Exhibe la pantalla de ajuste de radio DAB.		
	Exhibe los ajustes de sonido para ajustar el nivel de la calidad de audio. Consulte la sección Controles de Volumen/Exhibición/Sonido en la página 5-48.		

Ejemplo de uso (Actualización de lista de estaciones y escuchar radio DAB)

1. Seleccione el ícono  y exhiba el siguiente pantalla.

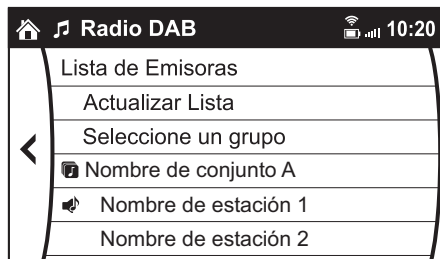

2. Seleccione **Actualizar Lista** para actualizar la lista de estaciones.
3. Seleccione **Seleccione un grupo** para seleccionar el conjunto que desea exhibir.
4. Seleccione una estación deseada para comenzar la recepción de radio.

Ajuste de radio DAB

1. Seleccione el ícono  mientras usa la radio DAB.
2. Seleccione el ítem deseado y realice el ajuste.

Los ítems se pueden ajustar de la siguiente manera:

Item	Ajuste	Función
Configuración de BANDA	Banda III/ Banda L/ Ambas	Se puede cambiar la banda de frecuencia.
Enlace DAB-FM	Activado/ Desactivado	Activado: Si las condiciones de recepción son malas, se busca y cambia a una emisora FM que provea la misma radiotransmisión.
Enlace DAB-DAB	Activado/ Desactivado	Activado: Si las condiciones de recepción son malas, se busca y cambia a una emisora DAB que provea la misma radiotransmisión.
Mensaje de radio	Activado/ Desactivado	Activado: Se exhibe el texto de radio.

NOTA

- El texto de radio puede no exhibirse dependiendo de la estación de radio.
- El texto de radio no se puede exhibir en el modo DAB-FM.
- Si no hay una señal de radio DAB, se exhibe “Se perdió la señal” en la pantalla. Cambie el conjunto o la estación de radio, o realice la actualización de la lista de estaciones.

Sistema de audio

▼ Funcionamiento del reproductor de discos compactos*



Ranura de disco compacto

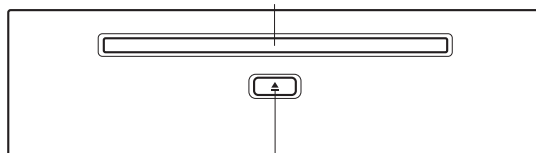

Botón de expulsión del disco compacto

Tipo	Datos reproducibles
Reproductor de discos compactos de música/MP3/WMA/AAC	<ul style="list-style-type: none"> • Datos de música (CD-DA) • Archivo MP3/WMA/AAC

NOTA

Si un disco tiene datos de música (CD-DA) y archivos MP3/WMA/AAC, la reproducción de los dos o tres tipos de archivos varía dependiendo de cómo ha grabado el disco.

Inserción de disco compacto

Empuje el disco compacto con el lado de la etiqueta hacia arriba, dentro de la ranura. El mecanismo de carga automática ajustará el disco compacto y comenzará a reproducirlo.



NOTA







Luego transcurrirán unos segundos mientras el reproductor lee las señales digitales del disco compacto.

Expulsión del disco compacto





Oprima el botón de expulsión del disco compacto (▲) para expulsar el disco compacto.

Reproducción

Seleccione el ícono  en la pantalla inicial con un disco compacto insertado y la exhibición en la pantalla de entretenimiento. Al seleccionar , se indican los siguientes íconos en la parte inferior de la exhibición central.

Icono	Función
	Exhibe el menú de entretenimiento. Usado para cambiar a una fuente de audio diferente.
	(Disco compacto de música) Exhibe la lista de pistas del disco compacto. Seleccione la pista que desea reproducir. (Disco compacto MP3/WMA/AAC) Exhibe la lista de archivos/carpeta de nivel superior. Seleccione la carpeta que desea seleccionar. Se exhiben los archivos en la carpeta seleccionada. Seleccione el archivo que desea reproducir.
	(Sólo disco compacto MP3/WMA/ACC) Exhibe la lista de archivos de la carpeta que se está reproduciendo. Seleccione la canción que desea escuchar.
	(Disco compacto de música) Vuelve a reproducir la canción que se está reproduciendo. Seleccione nuevamente para cancelar. (Disco compacto MP3/WMA/AAC) Vuelve a reproducir la canción que se está reproduciendo. Cuando seleccione nuevamente, las canciones en la carpeta se reproducirán repetidamente. Seleccione nuevamente para cancelar.
	(Disco compacto de música) Reproduce canciones del disco compacto al azar. Seleccione nuevamente para cancelar. (Disco compacto MP3/WMA/AAC) Reproduce canciones de la carpeta al azar. Cuando se vuelva a seleccionar, las canciones en el disco compacto serán reproducidas al azar. Seleccione nuevamente para cancelar.
	(Disco compacto de música) Se reproduce el comienzo de cada pista en un disco compacto para ayudar en la búsqueda de una pista deseada. Cuando vuelva a seleccionar, se cancela la operación y continúa la reproducción de la canción que se está reproduciendo. (Disco compacto MP3/WMA/AAC) Se reproduce el comienzo de cada pista en una carpeta para ayudar en la búsqueda de una pista deseada. Cuando vuelva a seleccionar, se cancela la operación y continúa la reproducción de la canción que se está reproduciendo. Si se usa el audio durante el barrido, la pista que se está barriendo se reproduce normalmente. Luego, se realiza la operación de audio.

Sistema de audio

Icono	Función
	Si se selecciona dentro de unos pocos segundos de una canción que se comienza a reproducir, se selecciona la canción anterior. Si transcurren más de unos pocos segundos después que se comienza a reproducir una canción, se vuelve a reproducir la canción que se está reproduciendo desde el comienzo. Presione largamente para retroceso rápido. Se para cuando retira la mano del icono o de la perilla del comandante.
	Reproduce un disco compacto. Cuando se vuelve a seleccionar, se detiene temporariamente la reproducción.
	Avanza hasta el comienzo de la siguiente canción. Presione largamente para avance rápido. Se para cuando retira la mano del icono o de la perilla del comandante.
	Exhibe los ajustes de sonido para ajustar el nivel de la calidad de audio. Consulte la sección Controles de Volumen/Exhibición/Sonido en la página 5-48.

Ejemplo de uso (Cuando se busca una canción desde el nivel superior de un disco compacto MP3/WMA/AAC)

1. Seleccione el icono  para exhibir la lista de archivos/carpeta en el nivel superior.

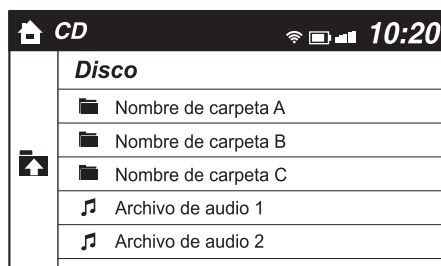

2. Cuando se selecciona la carpeta, se exhibe la lista de archivos/carpetas en la carpeta.
3. Seleccione la canción deseada.

NOTA

- Seleccione  para mover a una carpeta de un nivel mayor.
- La apariencia de los iconos de repetición y mezcla cambian dependiendo del tipo de operación en que se usa la función.

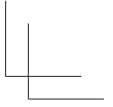
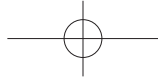
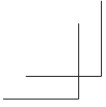

NOTAS

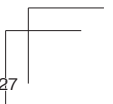
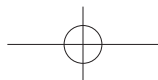
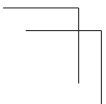

Sistema de audio

▼ Funcionamiento del reproductor de DVD (Disco versátil digital) (Tipo B)*

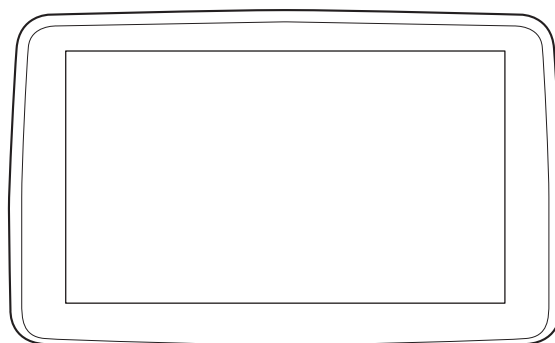

Ranura de DVD

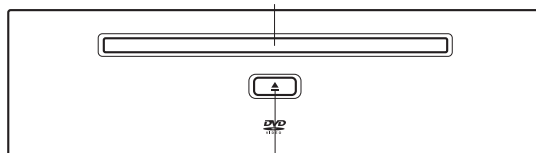

Botón de expulsión de DVD

Tipo	Datos reproducibles
Reproductor DVD VIDEO/DVD-VR	Archivo DVD VIDEO/ DVD-VR

Inserción del DVD

Empuje el DVD con el lado de la etiqueta hacia arriba, dentro de la ranura. El DVD se inserta automáticamente y se exhibe la pantalla de menú principal del disco DVD y el controlador.

NOTA

Luego transcurrirán unos segundos mientras el reproductor lee las señales digitales del DVD.









Expulsión del DVD

Oprima el botón de expulsión del DVD (▲) para expulsar el DVD.

Reproducción

Seleccione el ícono  en la pantalla inicial con un DVD insertado y la exhibición en la pantalla de entretenimiento. Cuando se haya seleccionado **[DVD]**, se exhibirá la pantalla de menú principal del DVD y el controlador.

Cuando comience la reproducción mediante el controlador, se exhibirán los siguientes íconos en la parte de abajo de la pantalla.

Icono	Función
	Exhibe el menú de entretenimiento. Usado para cambiar a una fuente de audio diferente.
	Vuelve a la pantalla de menú de DVD.
	Vuelve al comienzo del capítulo anterior si se selecciona el ícono dentro de unos segundos después de haber comenzado la reproducción del capítulo actual. Vuelve al comienzo del capítulo actual si se selecciona el ícono unos segundos después de haber comenzado la reproducción del capítulo actual. Durante la reproducción presione largamente para retroceso rápido. Presione largamente durante una pausa para retroceder en cámara lenta. Se para cuando retira la mano del ícono o de la perilla del comandante.
	Reproduce el DVD. Seleccione nuevamente para pausar la reproducción.
	Avanza hasta el comienzo del siguiente capítulo. Durante la reproducción presione largamente para avance rápido. Presione largamente durante una pausa para reproducir en cámara lenta. Se para cuando retira la mano del ícono o de la perilla del comandante.
	Cambia el ángulo de cámara cada vez que se selecciona el ícono (sólo se puede usar en DVDs).
	Cambia la exhibición/sin exhibición de subtítulos (sólo se puede usar en DVDs).
	Cambia el ajuste de bloqueo parental. Se pueden realizar cambios de ajuste de nivel de bloqueo parental y ajustes de código PIN.
	Pausa la reproducción y exhibe la pantalla de ajuste de DVD. Seleccione [Ajustes de audio] para ajustar la calidad de sonido. Consulte la sección Controles de Volumen/Exhibición/Sonido en la página 5-48. Seleccione [Relación de aspecto] para cambiar la relación de aspecto (relación horizontal a vertical de la pantalla). Tiene disponibles los ajustes de pantalla ancha 16:9, Buzón 4:3, y Escaneo paneo 4:3.
	Ajusta la pantalla. Exhibe la pantalla de ajuste de video en la parte de abajo de la pantalla.

Sistema de audio

NOTA

- Por razones de seguridad, algunas imágenes no se exhiben mientras se conduce el vehículo.
- Deslice el  del controlador para mover el controlador.
- Si el modo se cambia a modo DVD una vez que se para la reproducción de DVD, la reproducción comenzará sin exhibir la pantalla de menú de DVD.

Ajuste de las funciones de DVD

Se pueden realizar ajustes de la calidad de sonido y la relación de aspecto.

Ajuste de la calidad de sonido

1. Seleccione el ícono .
2. Seleccione **Ajustes de audio** para ajustar la calidad de sonido.
Consulte la sección Controles de Volumen/Exhibición/Sonido en la página 5-48.

Ajuste de la relación de aspecto

1. Seleccione el ícono .
2. Seleccione **Relación de aspecto**.
3. Seleccione la relación de aspecto deseada.

Ajuste de la calidad de imagen

Se puede ajustar el brillo, contraste, tinte y densidad de color.

Al seleccionar el ícono , se exhiben las siguientes lengüetas en la parte de abajo de la exhibición de audio.

Lengüeta	Función
Brillo	Se puede ajustar el brillo de la pantalla usando el deslizador.
Contraste	Se puede ajustar el contraste de la pantalla usando el deslizador.
Tono	Se puede ajustar el tono del color de la pantalla usando el deslizador.
Color	Se puede ajustar el color de la pantalla usando el deslizador.
Reiniciar	Se pueden reponer los ajustes de pantalla a los valores iniciales. Seleccione Reiniciar .

▼ Cómo usar la toma auxiliar/puerto USB

Se puede escuchar el audio desde los altavoces del vehículo conectando a la toma auxiliar una unidad de audio portátil disponible comercialmente.

Use un cable con mini conector estéreo sin impedancia (3,5 ϕ) disponible comercialmente.

Además, se puede reproducir el audio de un dispositivo de audio del vehículo conectando el dispositivo USB al puerto USB.

Consulte la sección Modo AUX/USB en la página 5-69.

▼ **Ajustes**

NOTA

Dependiendo del grado y la especificación, la exhibición en la pantalla podría diferir.

Seleccione el ícono  en la pantalla inicial para exhibir la pantalla de ajustes. Cambie la lengüeta y seleccione el ítem de ajuste que desea cambiar. Puede ajustar a medida los ajustes en la exhibición de la siguiente manera:

Lengüeta	Item	Función
Pantalla	Consulte la sección Controles de Volumen/Exhibición/Sonido en la página 5-48.	
Seguri.	Blind Spot Monitoring Volumen Otro	Consulte la sección Características de personalización en la página 9-11.
Sonido	Consulte la sección Controles de Volumen/Exhibición/Sonido en la página 5-48.	
Reloj	Ajustar Hora	Exhibe la hora actual ajustada. Oprima + para avanzar la hora/minutos, y seleccione - para mover la hora/minutos hacia atrás. AM/PM se puede seleccionar sólo con la exhibición de reloj de 12 horas.
	Sincronización de GPS	Se sincroniza con el GPS cuando está encendido. Cuando está apagado, la hora se puede cambiar desde "Ajustar Hora".
	Formato de Hora	Cambia la exhibición entre reloj de 12 y 24 horas.
	Seleccionar Zona Horaria	Cuando no está sincronizado con el GPS, seleccione la región que quiere especificar.
	Horario de verano	Conecta/desconecta el ajuste de horario de ahorro de energía. Cuando está conectado, el horario avanza 1 hora. Cuando está desconectado, vuelve al horario normal.
Vehículo	Sistema de detección de lluvia Bloqueo de Puerta Otro	Consulte la sección Características de personalización en la página 9-11.
Aparatos	Bluetooth®	Consulte la sección Preparación de Bluetooth® en la página 5-92.
	Gestor de Red	Wi-Fi™ se usa para obtener la función PDI de Navi/Tránsito en tiempo real (Como precios de combustible, estado del tiempo, restaurante más cercano)

Sistema de audio

Lengüeta	Item	Función
Sistema	Consejos de herramientas	Conecta/desconecta las explicaciones de los botones.
	Idioma	Cambia el idioma.
	Temperatura	Cambia el ajuste entre grados Fahrenheit y Celsius.
	Distancia	Cambia el ajuste entre millas y kilómetros.
	Actualización de Base de Datos de Música	Se usa para actualizar Gracenote®. Gracenote se usa con audio USB, y brinda: 1. Información de música suplementaria (como nombre de canción, nombre de artista) 2. Asistencia de reconocimiento de voz para reproducción de artista y reproducción de álbum Gracenote se puede descargar del sitio en Internet Mazda Handsfree. Consulte la sección Base de datos Gracenote (Tipo B/Tipo C) en la página 5-86.
	Reiniciar a valores de Fábrica	La memoria y los ajustes son inicializados a los ajustes de fábrica. La inicialización se inicia seleccionando el botón [Sí] .
	Acerca de	Acuerdos y Avisos Legales
Información de Versión		Puede verificar la versión del sistema operativo de la unidad de audio actual y la versión de Gracenote Database.

▼ **Aplicaciones**

NOTA

Dependiendo del grado y la especificación, la exhibición en la pantalla podría diferir.

Seleccione el ícono  en la pantalla inicial para exhibir la pantalla de aplicaciones. Se pueden verificar la siguiente información.

Pantalla superior	Item	Función
Ahorro de Combustible	Consumo de combustible Estado de control Exhibición de efectividad Configuraciones	Consulte la sección Monitor de economía de combustible en la página 4-101.
Pantalla de estado del vehículo	Mantenimiento	Mantenimiento Programado Rotación de neumáticos Cambio de Aceite Consulte la sección Monitor de mantenimiento en la página 6-11.
	Guía de advertencia	Se pueden verificar las advertencias activadas. Consulte la sección Si se enciende o destella una de las luces de advertencia en la página 7-33.

Funcionamiento del interruptor de control de audio*

Sin manos libres Bluetooth®

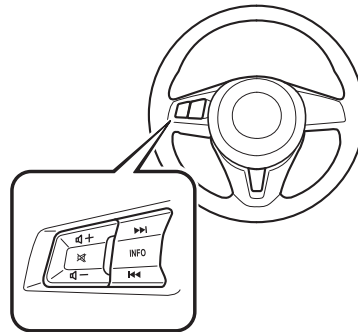

Con manos libres Bluetooth®

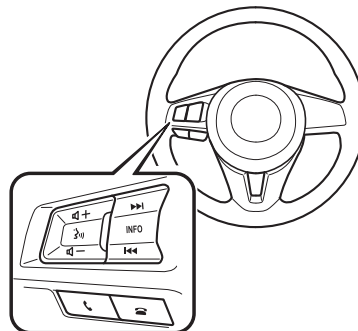

*Algunos modelos. **5-67**

Sistema de audio

▼ Ajuste del volumen

Para subir el volumen, oprima hacia arriba del interruptor de volumen (+).

Para bajar el volumen, oprima el interruptor de volumen (-).

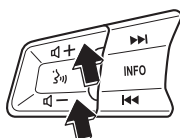

▼ Interruptor de búsqueda

Radio AM/FM (Tipo B/Tipo C), radio MW/LW/FM (Tipo A)

Oprima el interruptor de búsqueda (◀▶). La radio cambia a la emisora almacenada antes/siguiente en el orden en que fue almacenada.

Mantenga oprimiendo el interruptor de búsqueda (◀▶) para buscar todas las emisoras sintonizables en una frecuencia mayor o menor independientemente que hayan sido programadas o no.

Las emisoras de radio que han sido almacenadas previamente en la sintonización de memoria automática (Tipo A)/radio favorita (Tipo B/Tipo C) se pueden recuperar oprimiendo el interruptor de búsqueda (◀▶) mientras recibe una de las emisoras de radio almacenadas en la sintonización de memoria automática (Tipo A)/radio favorita (Tipo B/Tipo C).

Las emisoras de radio se pueden recuperar en el orden en que fueron almacenadas con cada presión del interruptor (◀▶).

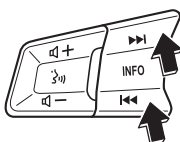

Radio DAB (Tipo C)*

Oprima el interruptor de búsqueda (◀▶) mientras escucha la radio DAB para recuperar una estación guardada anteriormente en la lista de favoritas. Con cada operación del interruptor, las estaciones de radio se pueden recuperar en el orden en que fueron guardadas. Mantenga oprimiendo el interruptor de búsqueda (▶▶) para ir a la siguiente estación, (◀◀) para volver a la estación anterior.

Audio USB/Audio Bluetooth® (Tipo B/Tipo C)/CD

Oprima el interruptor de búsqueda (▶▶) para saltar al comienzo de la pista siguiente.

Oprima el interruptor de búsqueda (◀◀) dentro de unos segundos después de que comienza la reproducción de pista hacia abajo hasta el comienzo de la pista anterior.

Oprima el interruptor de búsqueda (◀◀) después de unos segundos que haya comenzado la reproducción desde el comienzo de la pista actual.

Mantenga oprimiendo el interruptor de búsqueda (◀◀, ▶▶) para cambiar continuamente las pistas hacia arriba o abajo.

DVD (Tipo B)*

Oprima el interruptor de búsqueda (▶▶) para saltar al comienzo del capítulo siguiente.

Oprima el interruptor de búsqueda (◀◀) para volver al comienzo del capítulo anterior.

Sistema de audio

Radio Aha™/Stitcher™ (Tipo B/Tipo C)

Oprima el interruptor de búsqueda (▶▶) para saltar al comienzo de la pista siguiente.

Mantenga oprimiendo el interruptor de búsqueda (▶▶) para evaluar la reproducción de la canción actual como “Me gusta”.

Mantenga oprimiendo el interruptor de búsqueda (◀◀) para evaluar la reproducción de la canción actual como “No me gusta”.

▼ Interruptor de silenciamiento*

Oprima el interruptor de silenciamiento (⊘) una vez para silenciar el audio, oprímalo de nuevo para continuar escuchando.

NOTA

Si el encendido se desconecta con el audio silenciado, se cancelará el silenciamiento. Por lo tanto, cuando vuelva a arrancar el motor, el audio no se silenciará. Para silenciar el audio otra vez, oprima el interruptor de silenciamiento (⊘).

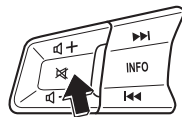

Modo AUX/USB

Se puede escuchar el audio desde los altavoces del vehículo conectando a la toma auxiliar una unidad de audio portátil disponible comercialmente.

Se necesita un cable con mini conector estéreo sin impedancia (3,5φ) disponible comercialmente. Consulte a un técnico experto, le recomendamos un técnico autorizado Mazda para más detalles.

Además, se puede reproducir el audio de un dispositivo de audio del vehículo conectando el dispositivo USB al puerto USB.

NOTA

(Tipo B/Tipo C)

La ranura de tarjeta SD para el sistema de navegación. Para vehículos con sistema de navegación, se inserta y se usa la tarjeta SD (genuina de Mazda) con datos de mapas almacenados.

*Algunos modelos. **5-69**

Sistema de audio

Tipo A

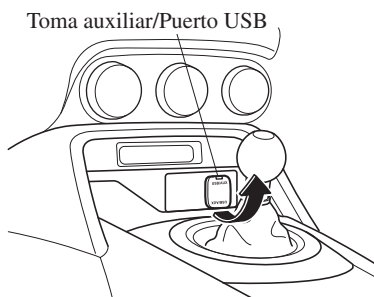

Tipo B/Tipo C

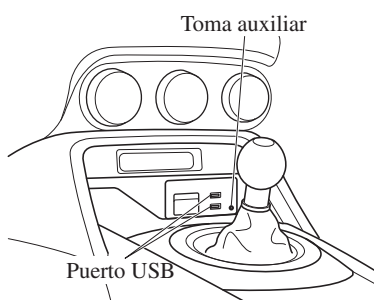

- ① Cómo usar el modo AUX (Tipo A) página 5-72
- ② Cómo usar el modo USB (Tipo A)..... página 5-74
- ③ Cómo usar el modo iPod (Tipo A)..... página 5-78
- ④ Cómo usar el modo AUX (Tipo B/Tipo C) página 5-82
- ⑤ Cómo usar el modo USB (Tipo B/Tipo C) página 5-82

ADVERTENCIA

No ajuste la unidad de audio portátil o producto similar mientras conduce el vehículo:

Ajustar la unidad de audio portátil o producto similar mientras conduce el vehículo es peligroso pues puede distraer su atención de la conducción del vehículo lo que puede conducir a un accidente grave. Siempre ajuste la unidad de audio portátil o similar mientras el vehículo está parado.

PRECAUCION

Dependiendo del dispositivo de audio portátil, podría escucharse ruido cuando se conecta el dispositivo al conector de accesorios. (Si se escucha ruidos, no use el conector de accesorio.)

NOTA

- Este modo podría no ser usable dependiendo del dispositivo de audio portátil conectado.
- Antes de usar la toma auxiliar/ puerto USB, consulte el manual de instrucciones para el dispositivo de audio portátil.
- Use mini conector stereo sin impedancia (3,5 ϕ) disponible comercialmente para conectar la unidad de audio portátil al toma auxiliar. Antes de usar el toma auxiliar, lea las instrucciones del fabricante para conectar una unidad de audio portátil al toma auxiliar.
- Para evitar que la batería se descargue, no use el toma auxiliar durante largos períodos de tiempo con el motor apagado o en marcha en vacío.
- Cuando conecte un dispositivo a la toma auxiliar o el puerto USB, se pueden sentir ruidos dependiendo del dispositivo conectado. Si el dispositivo está conectado al conector de accesorios del vehículo, se puede reducir el ruido desconectándolo del conector de accesorios.

▼ **Cómo conectar la toma auxiliar/ puerto USB**

Tipo A

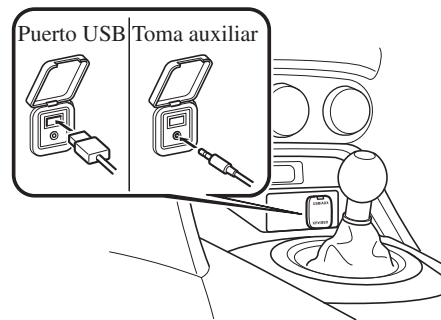

Tipo B/Tipo C

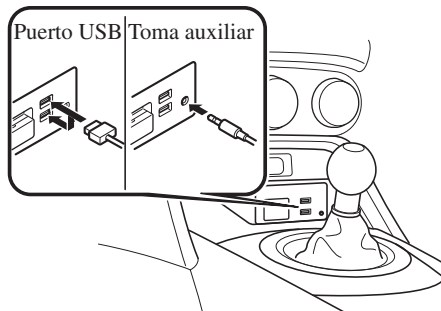

Conexión de un dispositivo

1. Si hay una cubierta en el conector AUX o puerto USB, retire la cubierta.
2. Conecte el conector en el dispositivo en el puerto USB.

Sistema de audio

Conexión con cable conector

1. Si hay una cubierta en el conector AUX o puerto USB, retire la cubierta.
2. Conecte el conector de dispositivo/cable conector al conector auxiliar/puerto USB.

ADVERTENCIA

No permita que el cable de enchufe de conexión se enrede con el freno de mano o la palanca de cambio (transmisión manual)/palanca selectora (transmisión automática): Permitir que el cable de conector se enrede con el freno de mano o la palanca de cambio (transmisión manual)/palanca selectora (transmisión automática) es peligroso pues puede interferir con la conducción, resultando en un accidente.

PRECAUCION

No coloque objetos o aplique fuerza innecesaria al toma auxiliar/puerto USB con el conector conectado.

NOTA

- Inserte firmemente el conector en la toma auxiliar/puerto USB.
- Inserte o quite el conector con el conector perpendicular al agujero de la toma auxiliar/puerto USB.
- Inserte o quite el conector sosteniéndolo por su base.

▼ **Cómo usar el modo AUX (Tipo A)**

1. Cambie el encendido a ACC u ON.
2. Oprima la perilla de conexión/desconexión/volumen para encender el sistema de audio.
3. Oprima el botón de medios (**MEDIA**) de la unidad de audio para cambiar al modo AUX.

MEDIA

NOTA

- Cuando el dispositivo no está conectado a la toma auxiliar, el modo no cambia al modo AUX.
- Ajuste el volumen de audio usando el dispositivo de audio portátil o la unidad de audio.
- Los ajustes de audio diferentes del volumen de audio se pueden realizar sólo usando el dispositivo de audio portátil.
- Si el conector se saca del toma auxiliar en el modo AUX, puede hacer ruido.

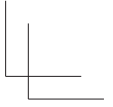
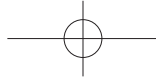
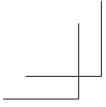

NOTAS

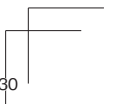
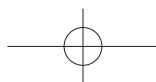
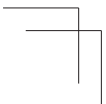

Sistema de audio

▼ Cómo usar el modo USB (Tipo A)

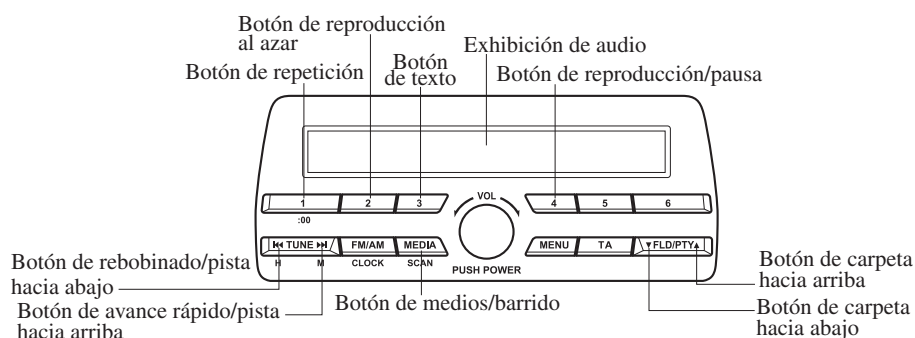

Tipo	Datos reproducibles
Modo USB	Archivo MP3/WMA/AAC

Esta unidad no soporta un dispositivo USB 3.0. Además, otros dispositivos podrían no ser soportados dependiendo del modelo o la versión del sistema operativo.

Reproducción

1. Cambie el encendido a ACC u ON.
2. Oprima la perilla de conexión/desconexión/volumen para encender el sistema de audio.
3. Oprima el botón de medios (**MEDIA**) para cambiar el modo USB y comenzará a reproducir.

NOTA

- Algunos dispositivos como los teléfonos inteligentes pueden requerir un cambio de ajuste para permitir la operación usando una conexión USB.
- Cuando no se conecta el dispositivo USB, el modo no cambia al modo USB.
- Cuando no hay datos para reproducir en el dispositivo USB, destella la indicación "NO CONTENTS".
- La reproducción del dispositivo USB es en el orden de los números de carpetas. Las carpetas que no tienen archivos MP3/WMA/AAC son saltados.
- No saque el dispositivo USB mientras se encuentra en el modo USB. Se podrían dañar los datos.

Pausa

Para detener la reproducción, oprima el botón de reproducción/pausa (4). Oprima otra vez el botón para continuar con la reproducción.

Avance rápido/rebobinado

Mantenga oprimiendo el botón de avance rápido (▶▶) para avanzar a través de una pista a alta velocidad.

Mantenga oprimiendo el botón de rebobinado (◀◀) para retroceder a través de una pista a gran velocidad.

Búsqueda de pistas

Oprima el botón pista hacia arriba (▶▶) para saltar hacia adelante al comienzo de la siguiente pista.

Oprima el botón de pista hacia abajo (◀◀) dentro de unos segundos después de comienza la reproducción de pistas hacia abajo hasta el comienzo de la pista anterior.

Oprima el botón de pista hacia abajo (◀◀) después de unos segundos que haya comenzado la reproducción desde el comienzo de la pista actual.

Búsqueda de carpeta

Para cambiar a la carpeta anterior, oprima el botón de carpeta hacia abajo (▼) u oprima el botón de carpeta hacia arriba (▲) para avanzar a la siguiente carpeta.

Barrido musical

Esta función escanea los títulos en una carpeta que se está reproduciendo y reproduce diez segundos de cada canción para ayudarle a encontrar la canción que desea escuchar.

Mantenga oprimido el botón de barrido (MEDIA) durante la reproducción para activar el barrido (el número de pista destellará en la exhibición). Mantenga oprimido otra vez el botón de barrido (MEDIA) para cancelar el barrido.

NOTA

Si el aparato se deja en la función de barrido, volverá a la reproducción normal al llegar a donde se comenzó el barrido.

Reproducción repetida

Repetición de pista

1. Oprima el botón de repetición (1) durante la reproducción para reproducir otra vez la pista actual. "TRACK RPT" se exhibe (🔊 se exhibe próximo a RPT en la parte de debajo de la pantalla).
2. Para cancelar la reproducción repetida, oprima el botón otra vez después de 3 segundos.

Repetición de carpeta

1. Oprima el botón de repetición (1) durante la reproducción, y luego oprima el botón otra vez en menos de 3 segundos para reproducir otra vez las pistas de la carpeta actual. "FOLDER RPT" se exhibe (📁 se exhibe próximo a RPT en la parte de debajo de la pantalla).
2. Oprima el botón otra vez para cancelar la reproducción repetida.

Sistema de audio

Reproducción al azar

Las pistas son seleccionadas y reproducidas al azar.

Reproducción al azar de carpeta

1. Oprima el botón de reproducción al azar (2) durante la reproducción para reproducir las pistas de la carpeta al azar. "FOLDER RDM" se exhibe (📁 se exhibe próximo a RDM en la parte de debajo de la pantalla).
2. Para cancelar la reproducción al azar, oprima el botón otra vez después de 3 segundos.

Reproducción al azar total

1. Oprima el botón de reproducción al azar (2) durante la reproducción, y luego oprima el botón otra vez en menos de 3 segundos para reproducir las pistas del dispositivo USB al azar. "ALL RDM" se exhibe (🎵 se exhibe próximo a RDM en la parte de debajo de la pantalla).
2. Oprima el botón otra vez para cancelar la reproducción al azar.

Cambiando la exhibición

La información se exhibe en la exhibición de audio cambia de la siguiente manera cada vez que se oprime el botón de texto (3) durante la reproducción.

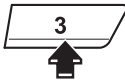
Botón	Información exhibida en la exhibición de audio
	Número de archivo/ Tiempo de reproducción transcurrido
	Número de carpeta/ Número de archivo
	Nombre de archivo
	Nombre de carpeta
	Nombre de álbum
	Nombre de canción
	Nombre de artista

NOTA

- La información (nombre de artista, nombre de canción) se exhibe sólo cuando la información del dispositivo USB en el dispositivo USB tiene información que se puede exhibir en la pantalla.
- Esta unidad no puede exhibir algunos caracteres. Los caracteres que no se pueden exhibir son indicados por un asterisco (*).

Desplazamiento de la exhibición

Solo se exhiben 13 caracteres a la misma vez. Para exhibir el resto de los caracteres de una título largo, mantenga presionando el botón de texto (3). En la exhibición se desplazan los siguientes 13 caracteres. Mantenga presionando el botón de texto (3) otra vez después de que se hayan exhibido los últimos 13 caracteres para volver al comienzo del título.

NOTA

El número de caracteres que se pueden exhibir está restringido.

Mensajes de error

Cuando se exhibe el mensaje “CHECK USB”, indica que hay un error en el dispositivo USB. Verifique que el contenido grabado en el dispositivo USB tiene archivos MP3/WMA/AAC y vuelva a conectarla correctamente. Si el mensaje vuelve a aparecer, haga inspeccionar la unidad por un técnico autorizado Mazda.

Sistema de audio

▼ Cómo usar el modo iPod (Tipo A)

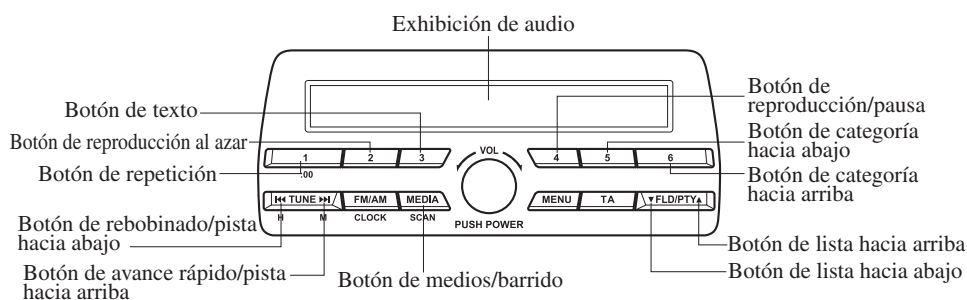

Un iPod podría no ser compatible dependiendo del modelo o la versión del sistema operativo. En ese caso, se exhibe un mensaje de error.

NOTA

Las funciones de iPod en el iPod no se pueden usar mientras está conectado a la unidad debido a que la unidad controla las funciones del iPod.

NOTA

- Cuando el iPod no está conectado, el modo no cambia al modo iPod.
- Cuando no hay datos para reproducir en el iPod, destella "NO CONTENTS".
- No saque el iPod mientras se encuentra en el modo iPod. De lo contrario, se podrían dañar los datos.

Reproducción

1. Cambie el encendido a ACC u ON.
2. Oprima la perilla de conexión/desconexión/volumen para encender el sistema de audio.
3. Oprima el botón de medios (**MEDIA**) para cambiar el modo iPod y comenzará a reproducir.

Pausa

Para detener la reproducción, oprima el botón de reproducción/pausa (4). Oprima otra vez el botón para continuar con la reproducción.

Avance rápido/rebobinado

Mantenga oprimiendo el botón de avance rápido (▶▶) para avanzar a través de una pista a alta velocidad. Mantenga oprimiendo el botón de rebobinado (◀◀) para retroceder a través de una pista a gran velocidad.

Búsqueda de pistas

Oprima el botón pista hacia arriba (▶▶) para saltar hacia adelante al comienzo de la siguiente pista.

Oprima el botón de pista hacia abajo (◀◀) dentro de unos segundos (dependiendo de la versión de software iPod) después de comienza la reproducción de pistas hacia abajo hasta el comienzo de la pista anterior.

Oprima el botón de pista hacia abajo (◀◀) después de unos segundos (dependiendo de la versión de software iPod) que haya comenzado la reproducción desde el comienzo de la pista actual.

Búsqueda de categoría

Oprima el botón de categoría hacia abajo (5) para seleccionar la categoría anterior y oprima el botón de categoría hacia arriba (6) para seleccionar la siguiente categoría.

NOTA

Los tipos de categorías incluyen Lista de reproducción, Artista, Álbum, Canción, Podcast, Género, Compositor y Libro de audio.

Búsqueda de lista

Oprima el botón de lista hacia abajo (▼) para seleccionar la lista anterior y oprima el botón de lista hacia arriba (▲) para seleccionar la siguiente lista.

NOTA

Cuando la categoría seleccionada sea Canción o Libro de audio, no hay lista.

Barrido musical

Esta función escanea los títulos en una lista que está escuchando y reproduce 10 segundos de cada canción para ayudarle a encontrar la canción que quiere escuchar. Mantenga oprimido el botón de barrido (MEDIA) durante la reproducción para activar el barrido (el número de pista destellará en la exhibición). Mantenga oprimido otra vez el botón de barrido (MEDIA) para cancelar el barrido.

NOTA

Si el aparato se deja en la función de barrido, volverá a la reproducción normal al llegar a donde se comenzó el barrido.

Reproducción repetida

1. Oprima el botón de repetición (1) durante la reproducción para reproducir otra vez la pista actual. "TRACK RPT" se exhibe (♫ se exhibe próximo a RPT en la parte de debajo de la pantalla).
2. Oprima el botón otra vez para cancelar la reproducción repetida.

Sistema de audio

Reproducción al azar

Las pistas son seleccionadas y reproducidas al azar.

Reproducción al azar de canción

1. Oprima el botón de reproducción al azar (2) durante la reproducción para reproducir las pistas de la lista al azar. "SONG RDM" se exhibe (■ se exhibe próximo a RDM en la parte de debajo de la pantalla).
2. Para cancelar la reproducción al azar, oprima el botón otra vez después de 3 segundos.

Reproducción al azar de álbum

1. Oprima el botón de reproducción al azar (2) durante la reproducción, y luego oprima el botón otra vez en menos de 3 segundos para reproducir las pistas del iPod al azar. "ALBUM RDM" se exhibe (Ⓢ se exhibe próximo a RDM en la parte de debajo de la pantalla).
2. Oprima el botón otra vez para cancelar la reproducción al azar.

NOTA

El número de pista que se está reproduciendo al azar es de acuerdo al cuadro del iPod shuffle.

Cambiando la exhibición

La información se exhibe en la exhibición de audio cambia de la siguiente manera cada vez que se oprime el botón de texto (3) durante la reproducción.

Botón	Información exhibida en la exhibición de audio
	Número de archivo/ Tiempo de reproducción transcurrido
	Número de archivo
	Nombre de categoría
	Nombre de artista
	Nombre de álbum
	Nombre de canción

NOTA

- La información (nombre de artista, nombre de canción) se exhibe sólo cuando el iPod tiene información que se puede exhibir.
- Esta unidad no puede exhibir algunos caracteres. Los caracteres que no se pueden exhibir son indicados por un asterisco (*).

Desplazamiento de la exhibición

Se pueden exhibir 13 caracteres a la vez. Para exhibir el resto de los caracteres de una título largo, mantenga presionando el botón de texto (3). En la exhibición se desplazan los siguientes 13 caracteres. Mantenga presionando el botón de texto (3) otra vez después de que se hayan exhibido los últimos 13 caracteres para volver al comienzo del título.

NOTA

El número de caracteres que se pueden exhibir está restringido.

Mensajes de error

Cuando se exhibe el mensaje "CHECK iPod", indica que hay un malfuncionamiento en el iPod. Verifique que el contenido grabado en el iPod tenga archivos que se pueden reproducir y conéctelo correctamente. Si el mensaje vuelve a aparecer, haga inspeccionar la unidad por un técnico autorizado Mazda.

▼ Indicaciones de error (Tipo A)



Si se exhibe una indicación de error en la exhibición, encuentre la causa en el cuadro. Si no pudiera borrar la indicación de error, lleve su vehículo a un técnico experto, le recomendamos un técnico autorizado Mazda.

Indicación	Causa	Solución
CHECK USB	Malfuncionamiento del dispositivo USB	Verifique que el contenido grabado en el dispositivo USB tiene archivos MP3/WMA/AAC y vuelva a conectarla correctamente. Si se continua exhibiendo la indicación de error, consulte a un técnico experto, le recomendamos un técnico autorizado Mazda.
CHECK iPod	Malfuncionamiento del iPod	Verifique que el contenido grabado en el iPod tenga archivos que se pueden reproducir y vuelva a conectarlo correctamente. Si se continua exhibiendo la indicación de error, consulte a un técnico experto, le recomendamos un técnico autorizado Mazda.

Sistema de audio

▼ Cómo usar el modo AUX (Tipo B/Tipo C)

1. Seleccione el ícono  en la pantalla inicial para exhibir la pantalla de entretenimiento.
2. Seleccione **AUX** para cambiar al modo AUX. Se exhiben los siguientes íconos en la parte inferior de la exhibición central.

Icono	Función
	Exhibe el menú de entretenimiento. Usado para cambiar a una fuente de audio diferente.
	Exhibe los ajustes de sonido para ajustar el nivel de la calidad de audio. Consulte la sección Controles de Volumen/Exhibición/Sonido en la página 5-48.

NOTA

- Si un dispositivo no está conectado al conector auxiliar, el modo no cambia al modo AUX.
- Ajuste el volumen de audio usando el dispositivo de audio portátil, el interruptor de comandante o el interruptor de control de audio.
- Los ajustes de audio también se pueden realizar usando el ajuste de volumen del dispositivo de audio portátil.
- Si el conector se saca del toma auxiliar en el modo AUX, puede hacer ruido.

▼ Cómo usar el modo USB (Tipo B/Tipo C)

Tipo	Datos reproducibles
Modo USB	Archivo MP3/WMA/AAC/OGG

Esta unidad no soporta un dispositivo USB 3.0. Además, otros dispositivos podrían no ser soportados dependiendo del modelo o la versión del sistema operativo. Soporta dispositivos USB formateado para FAT32 (no soporta dispositivos USB formateados para otros formatos como NTFS).

Reproducción

1. Seleccione el ícono  en la pantalla inicial para exhibir la pantalla de entretenimiento.
2. Seleccione **USB 1** o **USB 2** para cambiar al modo USB. Se exhiben los siguientes íconos en la parte inferior de la exhibición central.

Icono	Función
	Exhibe el menú de entretenimiento. Usado para cambiar a una fuente de audio diferente.
	Se exhibe la lista de categorías.
	Se exhibe la lista de pistas actual. Seleccione una pista deseada a reproducir.
	Reproduce la pista actual repetidamente. Selecciónela de nuevo para reproducir las pistas repetidamente en la lista de pistas actual. Cuando se vuelve a seleccionar, se cancela la función.
	Se reproducen al azar las pistas en la lista de pistas actual. Seleccione nuevamente para cancelar.
	Comienza a reproducir una pista similar a la pista actual usando More Like This™ de Gracenote. Seleccione la canción deseada desde la lista de categoría para cancelar More Like This™.
	Si se selecciona dentro de unos pocos segundos del comienzo de una canción que se reproduce, se selecciona la canción anterior. Si han transcurrido más de unos pocos segundos, la canción que se está reproduciendo se vuelve a reproducir desde el comienzo. Presione largamente para retroceso rápido. Se para cuando retira la mano del ícono o de la perilla del comandante.
	Se reproduce la pista. Cuando se vuelve a seleccionar, se detiene temporariamente la reproducción.
	Avanza hasta el comienzo de la siguiente canción. Presione largamente para avance rápido.
	Exhibe los ajustes de sonido para ajustar el nivel de la calidad de audio. Consulte la sección Controles de Volumen/Exhibición/Sonido en la página 5-48.

Sistema de audio

NOTA

- Si el nombre del archivo en la memoria USB es demasiado largo, podría resultar en problemas de funcionamiento como no ser posible reproducir la canción.
(Recomendado: Dentro de 80 caracteres)
- Para moverse a la ubicación deseada en la pista, mueva el deslizador indicando el tiempo de reproducción.
- La apariencia de los íconos de repetición y mezcla cambian dependiendo del tipo de operación en que se usa la función.

Lista de categorías

Seleccione el ícono  para exhibir la lista de categorías.
Seleccione una categoría y un ítem deseado.

Categoría	Función
Lista de reproducción* ¹	Exhibe la lista de reproducción en el dispositivo.
Artista	Exhibe la lista de nombres de artistas. Se pueden reproducir todas las pistas o pistas para cada álbum del artista seleccionado.
Álbum	Exhibe la lista de nombres de álbumes.
Canción	Se exhiben todas las pistas en el dispositivo.
Género	Exhibe la lista de géneros. Se pueden reproducir todas las pistas o pistas por álbum o artista del género seleccionado.
Libro de audio* ²	Exhibe la lista de audiobooks. Se pueden seleccionar y reproducir los capítulos.
Podcast* ²	Exhibe la lista de podcasts. Se pueden seleccionar y reproducir los episodios.
Carpeta* ³	Exhibe la lista de carpetas/archivos.

*1 No soporta carpetas de listas de reproducción de dispositivos Apple.

*2 Sólo dispositivo Apple

*3 Sólo memorias USB y dispositivos USB-Android™

Ejemplo de uso (para reproducir todas las pistas en el dispositivo USB)

(Método 1)

1. Seleccione  para exhibir la lista de categoría.
2. Seleccione **Canción**.
Se exhiben todas las pistas en el dispositivo USB.
3. Seleccione una pista deseada.
Se reproduce la pista seleccionada.
Todas las pistas en el dispositivo USB se pueden reproducir continuamente.

NOTA

Sólo se reproducen las pistas en la categoría deseada seleccionada en el paso 2.

NOTA

Sólo se reproducen las pistas en la carpeta deseada seleccionada en el paso 3.

(Método 2)*1

1. Seleccione  para exhibir la lista de categoría.
2. Seleccione **Carpeta**.
Se exhiben todas las carpetas en el dispositivo USB.
3. Seleccione **Todas las canciones**.
Se exhiben todas las pistas en el dispositivo USB.
4. Seleccione una pista deseada.
Se reproduce la pista seleccionada.
Todas las pistas en el dispositivo USB se pueden reproducir continuamente.

*1 Se puede usar con un dispositivo Android™ o memoria flash USB.

Sistema de audio

▼ Base de datos Gracenote (Tipo B/Tipo C)

Cuando se conecta un dispositivo USB a esta unidad y se reproduce el audio, el nombre del álbum, el nombre del artista, el género y la información de título se exhiben automáticamente si hay una coincidencia en la compilación de la base de datos del vehículo con la música que se reproduce. La información almacenada en este dispositivo usa la información de base de datos en el servicio de reconocimiento de música Gracenote.

PRECAUCION

Por información sobre la base de datos Gracenote más reciente que se puede usar y cómo instalarla, vaya al sitio en Internet de manos libres de Mazda.
<http://www.mazdahandsfree.com>

Introducción

Tecnología de reconocimiento de música y datos relacionados provista por Gracenote®. Gracenote es el estándar en la industria para tecnología de reconocimiento de música y distribución de contenidos relacionados. Por más información visite www.gracenote.com.

Datos relacionados con discos compactos y música de Gracenote, Inc. derechos de autor © 2000 al presente de Gracenote.

Gracenote Software, derechos de autor © 2000 al presente de Gracenote. Uno o más patentes propiedad de Gracenote se aplican a este producto y servicio. Consulte el sitio en Internet de Gracenote para una lista no exhaustiva de las patentes de Gracenote aplicables. Gracenote, CDDB, MusicID, MediaVOCS, el símbolo y el logotipo de Gracenote, y el símbolo "Powered by Gracenote" son marcas o marcas registradas de Gracenote en los Estados Unidos y/u otros países.



Contrato de licencia de usuario final de Gracenote®

Esta aplicación o dispositivo tiene un software de Gracenote, Inc. de Emeryville, California ("Gracenote"). El software de Gracenote (el "Software de Gracenote") permite a esta aplicación identificar discos y/o archivos y obtener información musical, incluyendo el nombre, artista, pista e información de título ("Gracenote Data") de servidores en línea o bases de datos incluidas (colfrom online servers or embedded databases (en conjunto, "Servidores Gracenote") y realizar otras funciones. Puede usar Gracenote Data sólo como funciones de usuario final de esta aplicación o dispositivo.

Esta de acuerdo en usar Gracenote Data, el software Gracenote y los Gracenote Servers sólo para su uso personal y no comercial. Ud esta de acuerdo en no asignar, copiar, transferir o transmitir el software de Gracenote ni ningún dato de Gracenote a terceras personas.

UD. ESTA DE ACUERDO EN NO USAR O APROVECHARSE DE LOS DATOS DE GRACENOTE, EL SOFTWARE DE GRACENOTE O LOS SERVIDORES DE GRACENOTE, EXCEPTO DE ACUERDO A LO EXPRESAMENTE PERMITIDO AQUÍ.

Ud está de acuerdo en que su licencia no-exclusiva de uso de los datos de Gracenote, el software de Gracenote y los servidores de Gracenote terminará si viola esas restricciones. Si su licencia termina, Ud. está de acuerdo en dejar de usar cualquiera y todos los datos de Gracenote, el software de Gracenote y los servidores de Gracenote. Gracenote se reserva todos los derechos de los datos de Gracenote, el software de Gracenote y los servidores de Gracenote, incluyendo todos los derechos de propiedad. Bajo ninguna circunstancia Gracenote será responsable de ningún pago a Ud. por cualquier información que Ud. haya provisto. Ud. está de acuerdo en que Gracenote, Inc. podría ejetuar sus derechos bajo este Acuerdo contra Ud. directamente en su nombre.

El servicio de Gracenote usa un identificador exclusivo para rastrear las consultas por razones estadísticas. El propósito del identificador numérico asignado al azar es permitir al servicio de Gracenote de llevar la cuenta de las consultas sin saber nada de quién es Ud. Para más información, consulte la página en Internet para la Política de privacidad de Gracenote para el servicio de Gracenote.

El software de Gracenote y cada item de datos de Gracenote son licenciados a usted "TAL CUAL".

Gracenote no hace declaraciones o garantías, expresas o implícitas sobre la precisión de ningún dato de Gracenote de los servidores de Gracenote. Gracenote se reserva el derecho de borrar datos de los servidores de Gracenote o cambiar las categorías de los datos por cualquier causa que Gracenote considere suficiente. No se garantiza que el software de Gracenote o los servidores de Gracenote están libres de errores o que el funcionamiento del software de Gracenote o los servidores de Gracenote será ininterrumpido. Gracenote no está obligado a brindarle los nuevos tipos o categorías de datos mejorados o adicionales que Gracenote pueda proveer en el futuro y está libre de discontinuar sus servicios en cualquier momento.

GRACENOTE NO SE HACE RESPONSABLE POR NIGUNA GARANTÍA, EXPRESA NI IMPLICITA, INCLUYENDO, PERO NO LIMITÁNDOSE A GARANTÍAS IMPLÍCITAS DE COMERCIALIZACIÓN, IDONEIDAD PARA UN USO PARTICULAR, TÍTULO Y NO INFRACCIÓN. GRACENOTE NO GARANTIZA LOS RESULTADOS QUE PUEDA OBTENER DEL USO DEL SOFTWARE DE GRACENOTE O UNO DE LOS SERVIDORES GRACENOTE. EN NINGÚN CASO GRACENOTE SERÁ RESPONSABLE DE CUALQUIER DAÑO INCIDENTAL O RESULTANTE DE DAÑOS O PÉRDIDA DE GANANCIAS O INGRESOS.

© 2000 hasta el presente. Gracenote, Inc.

Sistema de audio

Actualización de la base de datos

La base de datos de medios de Gracenote se puede actualizar usando el dispositivo USB.

1. Conecte un dispositivo USB conteniendo el software para actualización de Gracenote.
2. Seleccione el ícono  en la pantalla inicial para exhibir la pantalla de ajustes.
3. Seleccione la lengüeta **Sistema** y seleccione **Actualización de Base de Datos de Música**.
4. Seleccione **Buscar**. Se exhibe la lista del paquete de actualización almacenado en el dispositivo USB y la versión.
5. Seleccione el paquete a usar la actualización.
6. Seleccione **Instalar**.

NOTA

Gracenote se puede descargar del sitio en Internet de Mazda Handsfree.
--

Bluetooth®*

Descripción general del manos libres Bluetooth®

Cuando se conecte un dispositivo Bluetooth® (teléfono móvil) al Bluetooth® del vehículo a través de una transmisión de ondas de radio, podrá realizar o recibir una llamada oprimiendo el botón de hablar, el botón de contestar o el botón de cortar en el interruptor de control remoto de audio, o usando la exhibición central. Por ejemplo, incluso si tiene un dispositivo (teléfono móvil) en el bolsillo de su vestimenta, podrá realizar una llamada sin sacar el dispositivo (teléfono móvil) y usarlo directamente.

Descripción general del audio Bluetooth®

Cuando una unidad de audio portátil equipada con la función de comunicación Bluetooth® se empareja para el vehículo, podrá escuchar música almacenada en el dispositivo de audio portátil emparejado a través de los altavoces del vehículo. No es necesario conectar el dispositivo de audio portátil al terminal de entrada externo del vehículo. Después de programar, hacer funcionar el panel de control de audio del vehículo para reproducir/parar el audio.

NOTA

- Para su seguridad, un dispositivo se puede emparejar sólo cuando el vehículo esté estacionado. Si el vehículo se comienza a mover, finalizará el procedimiento de emparejamiento. Estacione el vehículo en un lugar seguro antes de emparejar.
- El rango de comunicación de un dispositivo equipado con Bluetooth® es de aproximadamente 10 metros o menos.
- Se puede controlar el audio básico usando comandos de voz incluso si el Bluetooth® no está conectado.
- Por razones de seguridad, la operación de la pantalla central se desactiva mientras se conduce el vehículo. Sin embargo, los ítems no exhibidos en gris se puede usar mediante el interruptor de comandante mientras se conduce el vehículo.

! PRECAUCION

Algunos dispositivos móviles Bluetooth® no son compatibles con el vehículo. Consulte un técnico autorizado Mazda, un centro de atención de llamadas de Mazda o un centro de soporte Web por información respecto a la compatibilidad de los dispositivos móviles Bluetooth®.

Teléfono:

(Alemania)

0800 4263 738 (8:00—18:00 Hora de Europa Central)

(Excepto Alemania)

00800 4263 7383 (8:00—18:00 Hora de Europa Central)

(Todo el mundo)

+49 (0) 6838 907 287 (8:00—18:00 Hora de Europa Central)

Web:

<http://www.mazdahandsfree.com>

Especificación Bluetooth® aplicable (Recomendada)

Ver. 1.1/1.2/2.0 + EDR/2.1 + EDR/3.0 (conformidad)

▼ Partes de los componentes

Unidad de audio (Tipo B/Tipo C)

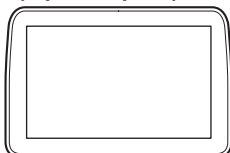

Botón de hablar, botón de contestar y botón de cortar

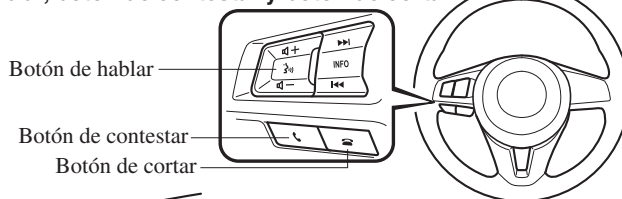

Micrófono

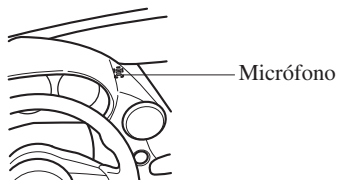

Micrófono (Manos libres)

El micrófono se usa para decir comandos de voz o para hacer una llamada de manos libres.

Botón de hablar, botón de contestar y botón de cortar (Manos libres)

Las funciones básicas del manos libres Bluetooth® como hacer llamadas o cortar se pueden realizar usando el botón de hablar, el botón de contestar y el botón de cortar en el volante.

Interruptor de comandante

El interruptor del comandante se usa para ajustar el volumen y el funcionamiento de la exhibición. Incline o gire la perilla de comandante para mover el cursor. Presione la perilla del comandante para seleccionar el ícono.

Ajuste del volumen

El dial de volumen del interruptor de comandante se usa para ajustar el volumen. Gire la perilla hacia la derecha para aumentar el volumen, hacia la izquierda para bajarlo. También se puede ajustar el volumen usando el botón de volumen en el volante.

NOTA
Si el volumen está bajo comparado con los otros modos de audio, aumente el volumen del lado del dispositivo.

Volumen de conversación y el volumen de la guía de voz y timbre se pueden ajustar por adelantado.

1. Seleccione el ícono  en la pantalla inicial para exhibir la pantalla de comunicación.
2. Seleccione **Configuraciones**.
3. Ajuste el **Vol. Teléfono** y el **VR y Timbre** usando el deslizador.

▼ Preparación Bluetooth®

Emparejamiento del dispositivo

Para usar teléfono manos libres y audio Bluetooth®, el dispositivo equipado con Bluetooth® tiene que ser emparejado para la unidad usando el siguiente procedimiento. Se puede emparejar un máximo de siete dispositivos incluyendo dispositivos de audio Bluetooth® y teléfonos móviles con manos libres.

NOTA

- El sistema Bluetooth® puede funcionar durante 1 o 2 minutos después que el encendido se cambia a ACC o ON. Sin embargo, esto no indica ningún problema. Si el sistema Bluetooth® no se conecta automáticamente después de que hayan transcurrido 1 o 2 minutos, asegúrese que el ajuste Bluetooth® en el dispositivo es normal e intente volver a reconectar el dispositivo Bluetooth® desde el lado del vehículo.
- Si se usan dispositivos Bluetooth® en las siguientes ubicaciones o condiciones, podría no ser posible conectar a través de Bluetooth®.
 - El dispositivo está en una ubicación escondida de la exhibición central como detrás o debajo de un asiento, o dentro de la guantera.
 - El dispositivo hace contacto o está cubierta por objetos metálicos o el cuerpo.
 - El dispositivo se ajusta al modo de ahorro de electricidad.

Procedimiento de sincronización

1. Seleccione el ícono  en la pantalla inicial para exhibir la pantalla de ajustes.
2. Seleccione la lengüeta **Aparatos**.
3. Seleccione **Bluetooth**.
4. Active el ajuste Bluetooth®.
5. Seleccione **Añadir nuevo dispositivo** para exhibir el mensaje y cambiar a usar el dispositivo.
6. Usando su dispositivo, realice una búsqueda del dispositivo Bluetooth® (Dispositivo periférico).
7. Seleccione “Mazda” desde la lista de dispositivos buscada por el dispositivo.
8. **(Dispositivo con Bluetooth® versión 2.0)**
Introduzca en el dispositivo el código de sincronización de 4 dígitos exhibido.
(Dispositivo con Bluetooth® version 2.1 o mayor)
Asegúrese que se exhiba el código de 6 dígitos en la unidad de audio, que también se exhibe en el dispositivo, y toque **[Si]**.
Podría ser necesario un permiso de conexión y permiso de acceso a directorio telefónico para su dispositivo móvil dependiendo del dispositivo móvil.
9. Si se sincroniza satisfactoriamente, se exhibirán las funciones del dispositivo conectado a Bluetooth®.
10. **(Dispositivos compatibles con la función de Mazda Email/SMS)**
Los mensajes SMS (Servicio de mensajes cortos) y los correos electrónicos para el dispositivo son descargados automáticamente. Podría ser necesario para su dispositivo un permiso de descarga dependiendo del dispositivo.

NOTA

Cuando el histórico de llamadas y mensajes son descargados automáticamente, cada ajuste de descarga automático debe de estar activado.

Consulte la sección Ajustes de comunicación en la página 5-107.

Después que se registra un dispositivo, el sistema identifica automáticamente el dispositivo. Activando el manos libres Bluetooth® otra vez, o activando el manos libres Bluetooth® primero después de cambiar el encendido de OFF a ACC, la condición de la conexión de dispositivo se indica en la exhibición central.

Nota IMPORTANTE acerca del emparejamiento y la reconexión automática:

- Si se vuelve a sincronizar en el mismo dispositivo móvil, primero borrar la indicación “Mazda” que se exhibe en la pantalla de ajuste de Bluetooth® del dispositivo móvil.
- Cuando se realiza la actualización del sistema operativo del dispositivo, se podría borrar la información de emparejamiento. Si sucede eso, re programe la información de emparejamiento de la unidad Bluetooth®.
- Antes de emparejar su dispositivo, asegúrese que el Bluetooth® está “Activado”, tanto en su teléfono como en el vehículo.

Selección de dispositivo

Si se han emparejado varios dispositivos, la unidad Bluetooth® conecta el dispositivo emparejado por última vez. Si desea conectar un dispositivo emparejado diferente, será necesario cambiar la conexión. El orden de prioridad de dispositivo después que se ha cambiado la conexión se mantiene incluso cuando se desconecta el encendido.

Conexión de otros dispositivos

1. Seleccione el ícono  en la pantalla inicial para exhibir la pantalla de ajustes.
2. Seleccione la lengüeta **Aparatos**.
3. Seleccione **Bluetooth**.
4. Active el ajuste Bluetooth®.
5. Seleccione el nombre del dispositivo que desea conectar.
6. **Selección Teléfono y audio**
Conecta ambos dispositivos como manos libres y audio Bluetooth®.
Selección Sólo teléfono
Conecta como un dispositivo manos libres.
Selección Sólo audio
Conecta como audio Bluetooth®.

NOTA

Las siguientes funciones se pueden usar para el manos libres o el audio.

- Manos libres: Llamadas telefónicas y correos electrónicos/SMS
- Audio: Audio Bluetooth®, Radio Aha™, Stitcher™

Desconexión de un dispositivo

1. Seleccione el ícono  en la pantalla inicial para exhibir la pantalla de ajustes.
2. Seleccione la lengüeta **Aparatos**.
3. Seleccione **Bluetooth**.
4. Active el ajuste Bluetooth®.
5. Seleccione el nombre de dispositivo que está conectado.
6. Seleccione **Desconectar**.

Borrado de un dispositivo

Seleccionando y borrando dispositivos



1. Seleccione el ícono  en la pantalla inicial para exhibir la pantalla de ajustes.
2. Seleccione la lengüeta **Aparatos**.
3. Seleccione **Bluetooth**.
4. Active el ajuste Bluetooth®.
5. Seleccione el nombre del dispositivo que desea borrar.
6. Seleccione **Eliminar Disp. Emparejado**.
7. Seleccione **Sí**.

Borrando todos los dispositivos

1. Seleccione el ícono  en la pantalla inicial para exhibir la pantalla de ajustes.
2. Seleccione la lengüeta **Aparatos**.
3. Seleccione **Bluetooth**.
4. Seleccione **Ajustes Bluetooth**.
5. Seleccione **Eliminar Disp emparejados**.
6. Seleccione **Sí**.

Cambio del código PIN

Se puede cambiar el código PIN (4 dígitos).

1. Seleccione el ícono  en la pantalla inicial para exhibir la pantalla de ajustes.
2. Seleccione la lengüeta **Aparatos**.
3. Seleccione **Bluetooth**.
4. Seleccione **Ajustes Bluetooth**.
5. Seleccione **Camb. Código emparejamiento**.
6. Introduzca el nuevo código PIN a ajustar.
7. Seleccione .

▼ Idioma disponible*

Se puede cambiar el idioma. Consulte la sección Ajustes en la página 5-65.

NOTA

Dependiendo del idioma, éste podría estar disponible para la exhibición en la pantalla, pero no para el reconocimiento de voz.

▼ Reconocimiento de voz

En esta sección, se explica el funcionamiento básico del reconocimiento de voz.

Activación del reconocimiento de voz

Oprima el botón de hablar.

Terminando el reconocimiento de voz

Use uno de los siguientes:

- Oprima el botón de cortar.
- Diga, “cancelar”.
- Use el interruptor de comandante o la exhibición central (sólo cuando el vehículo esté estacionado).

Saltando la guía de voz (para funcionamiento rápido)

Oprima y suelte el botón de hablar.

Localización de averías para reconocimiento de voz

Si no comprende un método de funcionamiento mientras se encuentra en el modo de reconocimiento de voz, diga “tutorial” o “Ayuda”.

Comandos que se pueden usar durante el reconocimiento de voz

“volver atrás” y “cancelar” son comandos que se pueden usar en cualquier momento durante el reconocimiento de voz.

Volviendo a la operación anterior

Para volver a la operación anterior, diga, “volver atrás” mientras se encuentra en el modo de reconocimiento de voz.

Cancelar

Para poner el sistema de manos libres Bluetooth® en el modo de espera, diga, “cancelar” mientras se encuentra en el modo de reconocimiento de voz.

Para evitar que se deteriore la tasa de reconocimiento de voz y la calidad de la voz, se debe tener en cuenta lo siguiente:

- **El reconocimiento de voz no se puede realizar mientras se está usando la guía de voz o suena el bip. Espere hasta que la guía de voz o el bip termina antes de decir sus comandos.**
- Los comandos relacionados con el teléfono están disponibles sólo cuando su teléfono está conectado a través de Bluetooth®. Asegúrese que su teléfono está conectado a través de Bluetooth® antes de usar comandos de voz relacionados con el teléfono.

- Los comandos de reproducción de música, como reproducir artista y reproducir álbum sólo se usan en el modo de audio USB.
- No hable demasiado lento o fuerte (sin énfasis en la voz).
- Hable claramente, sin hacer pausas entre las palabras o números.
- Dialectos o palabras diferentes de las de los mandos de manos libres no se puede reconocer mediante el reconocimiento de voz. Diga los comandos de voz usando las palabras especificadas.
- No es necesario estar de frente al micrófono ni acercarse a él. Diga los comandos de voz mientras mantiene una posición de conducción segura.
- Cierre las ventanillas y/o el techo descapotable para reducir los ruidos fuertes desde el exterior del vehículo, o baje el flujo de aire del climatizador mientras use el teléfono manos libres Bluetooth®.
- Asegúrese que las salidas de aire no están dirigidas hacia el micrófono.

NOTA

Si el rendimiento de reconocimiento de voz no es satisfactorio. Consulte la sección Localización de averías en la página 5-119.

▼ Control del equipo de audio mediante reconocimiento de voz**Comando de voz**

Cuando se oprime el botón de hablar y se dice el siguiente comando, se puede usar el audio o la navegación. Se pueden omitir los comandos entre (). El nombre y número especificado se ponen entre {}.

Comando estándar

Comando de voz	Función
cancelar	Finaliza el modo de reconocimiento de voz.
volver atrás	Vuelve al funcionamiento anterior.
Ayuda	Los comandos usables se pueden verificar.
tutorial	Los comandos de voz básicos y los métodos de uso se pueden verificar.
(ir a) (pantalla) inicio/menú principal	Se mueve a la pantalla de inicio
(ir a) comunicación	Se mueve a la pantalla de comunicación.
(ir a) navegación	Se mueve a la pantalla de navegación.
(ir a) (menú) entretenimiento	Se mueve a la pantalla de entretenimiento.
(ir a) configuraciones	Se mueve a la pantalla de ajustes.
(Ir a) favoritos	Se mueve a la pantalla de favoritos.

Comando relacionado con comunicación (teléfono)

Comando de voz	Función
Llamar {nombre en directorio telefónico} (celular/casa/trabajo/otro) Ejemplo: "Llame al móvil de John"	Llamar al contacto en el directorio telefónico descargado. Consulte la sección Haciendo una llamada en la página 5-98.
volver a marcar	Llamar al último contacto al cual ha llamado. Consulte la sección Haciendo una llamada en la página 5-98.
devolución de llamada	Llamar al último contacto que lo ha llamado. Consulte la sección Haciendo una llamada en la página 5-98.

Comando relacionado con entretenimiento (audio)

Comando de voz	Función	Fuente de audio correspondiente
(ir a/reproducir) (radio) AM	Cambia la fuente de audio a radio AM.	Todo
(ir a/reproducir) (radio) FM	Cambia la fuente de audio a radio FM.	Todo
(Ir a/Reproducir) DAB (Radio)	Cambia la fuente de audio a radio DAB.	Todo
(ir a/reproducir) bluetooth (audio)/(ir a/reproducir) (audio de) bluetooth	Cambia la fuente de audio a audio BT.	Todo
(ir a/reproducir) (radio) aha	Cambia la fuente de audio a radio Aha™.	Todo
(ir a/reproducir) stitcher	Cambia la fuente de audio a radio Stitcher™.	Todo
(ir a/reproducir) USB 1	Cambia la fuente de audio a USB 1.	Todo
(ir a/reproducir) USB 2	Cambia la fuente de audio a USB 2.	Todo
reproducir lista de reproducción {Nombre de lista de reproducción}	Reproduce la lista de reproducción seleccionada.	USB
reproducir artista {Nombre de artista}	Reproduce el artista seleccionado.	USB
reproducir álbum {Nombre de álbum}	Reproduce el álbum seleccionado.	USB
reproducir género {Nombre del género}	Reproduce el género seleccionado.	USB
reproducir carpeta {Nombre de carpeta}	Reproduce la carpeta seleccionada.	USB

Comando relacionado a la navegación*

Para los comandos de voz de pantalla de navegación, consulte el manual del sistema de navegación separado.

NOTA

- Algunos comandos no se pueden usar dependiendo del grado y la especificación.
- Algunos comandos no se pueden usar dependiendo de las condiciones de la conexión del dispositivo y las condiciones de uso.
- Los comandos son ejemplos de los comandos disponibles.

Manos libres Bluetooth®*

▼ Haciendo una llamada

Uso del directorio telefónico

Las llamadas telefónicas se pueden realizar diciendo el nombre de contacto en el directorio telefónico descargado o el nombre de una persona cuyo número telefónico haya sido registrado en manos libres Bluetooth®. Consulte la sección Importar contacto (Descarga del directorio telefónico)

1. Oprima el botón de hablar.
2. Esperar por el bip.
3. **Diga:** “LlamarXXXXX... (Ej. “John”) Móvil”.
4. Siga la guía de voz para hacer la llamada.

Funcionamiento de la pantalla

1. Seleccione el ícono  en la pantalla inicial para exhibir la pantalla de comunicación.
2. Seleccione **Contactos** para exhibir la lista de contacto.
3. Seleccione el contacto que desea llamar para exhibir los detalles para el contacto.
4. Seleccione el número de teléfono deseado para hacer la llamada.

Importar contacto (Descarga del directorio telefónico)

Se pueden enviar y registrar los datos del directorio telefónico de su dispositivo (teléfono móvil) en su directorio telefónico manos libres Bluetooth® usando Bluetooth®.

(Descargando automáticamente)

El ajuste “Descarga Automática de Contactos” debe de estar activado.

Cuando el manos libres está conectado al dispositivo, el directorio telefónico se descarga automáticamente.

Consulte la sección Ajustes de comunicación en la página 5-107.

(Descargando manualmente)

Si el ajuste “Descarga Automática de Contactos” está desactivado, descargue el directorio telefónico usando el siguiente procedimiento.

1. Seleccione el ícono  en la pantalla inicial para exhibir la pantalla de comunicación.
2. Seleccione **Contactos** para exhibir la lista de contacto.
3. Seleccione **Editar contactos**.
4. Seleccione **Importar todos los contactos** o **Importar Contacto Seleccionado** para cambiar a usar el dispositivo.
5. Si se selecciona **Importar todos los contactos**, seleccione **Descargar**.
6. Se comienza la descarga desde el teléfono móvil.

NOTA

- Si se realiza “Importar todos los contactos” después de guardar el directorio telefónico en la unidad Bluetooth®, se sobrescribirá el directorio telefónico.
- Se pueden registrar un máximo de 1.000 contactos en el directorio telefónico.
- Las funciones de directorio telefónico, registro de llamadas entrantes/salientes y memoria de favoritos son exclusivas para cada teléfono móvil para proteger la privacidad.

Contactos favoritos

Se pueden registrar un máximo de 50 contactos. Demorará menos tiempo para hacer una llamada después de registrar el número de teléfono. Además, no deberá buscar la persona que desea llamar en el directorio telefónico.

Registro de sus favoritos

1. Seleccione el ícono  en la pantalla inicial para exhibir la pantalla de comunicación.
2. Seleccione **Favoritos** para exhibir la lista de favoritos.
3. Seleccione **Añadir/Editar Comunicación Favorita**.
4. Seleccione **Añadir Nuevo Contacto** o **Añadir Detalles Nuevo Contacto**.
5. Seleccione de la lista exhibida.

NOTA

Cuando se seleccione “Añadir Nuevo Contacto”, también se registrará información como el nombre de la persona seleccionada. Además, cuando se seleccione “Añadir Detalles Nuevo Contacto”, sólo se registrará el número de teléfono de la persona seleccionada.

Llamando a un favorito

1. Seleccione el ícono  en la pantalla inicial para exhibir la pantalla de comunicación.
2. Seleccione **Favoritos** para exhibir la lista de favoritos.
3. **(Si sólo hay registrado un número telefónico en contactos)**
Seleccione la información de contacto al cual desea llamar. Vaya al Paso 5.
(Si se han registrado varios números telefónicos en el contacto)
Seleccione el contacto que desea llamar para exhibir la pantalla indicando los detalles para el contacto. Vaya al Paso 4.
4. Seleccione el número telefónico al cual desea llamar.
5. Seleccione **Sí**.

Borrando un favorito

1. Seleccione el ícono  en la pantalla inicial para exhibir la pantalla de comunicación.
2. Seleccione **Favoritos** para exhibir la lista de favoritos.
3. Seleccione **Añadir/Editar Comunicación Favorita**.
4. Seleccione **Eliminar**.
5. Seleccione la información de contacto que desea borrar.
6. Seleccione **Eliminar**.

Cambiando el orden de exhibición en la lista de sus favoritos

1. Seleccione el ícono  en la pantalla inicial para exhibir la pantalla de comunicación.
2. Seleccione **Favoritos** para exhibir la lista de favoritos.
3. Seleccione **Añadir/Editar Comunicación Favorita**.
4. Seleccione **Mover**.
5. El contacto se puede mover después de ser seleccionado.
6. Deslice el contacto o muévelo usando el interruptor del comandante, luego seleccione **OK**.

Cambiando el nombre de contacto de sus favoritos

1. Seleccione el ícono  en la pantalla inicial para exhibir la pantalla de comunicación.
2. Seleccione **Favoritos** para exhibir la lista de favoritos.
3. Seleccione **Añadir/Editar Comunicación Favorita**.
4. Seleccione **Renombrar**.
5. Seleccione el contacto a exhibir en la pantalla del teclado.
6. Si introduce un nombre nuevo y se selecciona **OK**, se almacena el nombre del contacto.



NOTA

Si se hace una presión larga en el contacto cuando se exhibe la lista de favoritos, se puede editar la información de contacto (borrar, mover).

Ingreso de número telefónico

NOTA

Practique mientras está estacionado hasta que se sienta confiado que puede hacerlo mientras conduce en una situación no exigente del camino. Si no está completamente cómodo, haga todas las llamadas estando estacionado seguro, y sólo comience a conducir cuando pueda prestar toda la atención a la conducción.

1. Seleccione el ícono  en la pantalla inicial para exhibir la pantalla de comunicación.
2. Cuando se oprima **Marcar Teléfono**, se exhibirá el teclado de marcado.
3. Introduzca el número telefónico usando el teclado de marcado.
4. Seleccione  para hacer una llamada.

Entrada de numeral o símbolo

Use el teclado de marcado.

Presione largamente  para introducir +.

Seleccione  para borrar el valor introducido actual.

Presione largamente  para borrar todos los valores introducidos.

Función de remarcado

Hace una llamada a la última persona llamada (la última persona en la grabación de llamada saliente) desde el teléfono móvil/vehículo.

1. Oprima el botón de hablar.
2. Esperar por el bip.
3. **Diga:** “volver a marcar”

Función de volver a llamar

Hace una llamada a la última persona (la última persona en la grabación de llamada entrante) que llamó al teléfono móvil/vehículo.

1. Oprima el botón de hablar.
2. Esperar por el bip.
3. **Diga:** “devolución de llamada”

▼ **Recibiendo una llamada entrante**









Cuando se recibe una llamada entrante, se exhibe la pantalla de notificación de llamada entrante. El ajuste “Notificaciones de Llamada Entrante” debe de estar activado.

Consulte la sección Ajustes de comunicación en la página 5-107.

Para aceptar la llamada, oprima el botón de contestar en el interruptor de control de audio o seleccione **Responder** en la pantalla.

Para rechazar la llamada, oprima el botón de cortar en el interruptor de control de audio o seleccione **Ignorar** en la pantalla.

Se exhiben los siguientes íconos en la pantalla durante una llamada. Los íconos que se pueden usar varían dependiendo de las condiciones de uso.

Icono	Función
	Exhibe el menú de comunicación.
	Finaliza la llamada.
	Transfiriendo una llamada del manos libres a un teléfono móvil La comunicación entre la unidad Bluetooth® y un dispositivo (teléfono móvil) se cancelará, y una llamada entrante será recibida por el dispositivo (teléfono móvil) como una llamada estándar.
	Transfiriendo una llamada del un dispositivo (teléfono móvil) a manos libres La comunicación entre dispositivos (teléfono móvil) se puede cambiar a manos libres Bluetooth®.
	Silenciamiento Se puede silenciar el micrófono durante una llamada. Cuando se vuelve a seleccionar, se cancela el silenciamiento.
	Para hacer una llamada en tres vías, seleccione los contactos entre lo siguiente: Historial de llamadas : Se exhibe el histórico de llamadas. Contactos : Se exhibe el directorio telefónico. Marcar : Se exhibe el teclado de marcado. Introduzca el número telefónico. El dispositivo podría volverse inusable dentro del contenido del contrato.
	Se pone en espera para realizar una llamada entre tres. El dispositivo podría volverse inusable dentro del contenido del contrato.
	Cambia la llamada en espera.
	Transmisión DTMF (señal de multifrecuencia de tono doble) Esta función se usa cuando se transmite DTMF a través del teclado de marcado. El receptor de una transmisión DTMF es generalmente una contestadora telefónica para el hogar o un centro de llamadas automático de una compañía. Introduzca el número usando el teclado de marcado.

NOTA

- Si se desconecta el encendido durante una llamada manos libres, la línea será transferida automáticamente al dispositivo (teléfono móvil).
- Si el código DTMF tiene dos o más dígitos o símbolos, cada uno debe ser transmitido individualmente.

▼ Interrupción de llamada

Se puede interrumpir una llamada para recibir una llamada entrante para un tercero.

Cuando se selecciona **[Esp + Resp]** o se oprime el botón de contestar en el volante, se retiene la llamada y el sistema cambia a la nueva llamada entrante.

Cuando se selecciona el ícono **[Fin + Resp]**, la llamada actual finaliza y el sistema cambia a la nueva llamada entrante (sólo red GSM).

Cuando se selecciona **[Ignorar]** o se oprime el botón de cortar en el volante, se rechaza la llamada entrante.

NOTA

- La función podría no estar disponible dependiendo del contenido contractual del dispositivo móvil.
- La función podría no estar disponible dependiendo del tipo de red telefónica y el dispositivo móvil.

▼ Recibiendo y respondiendo mensajes (disponibles sólo con teléfonos compatibles con correo electrónico/SMS)

Se pueden descargar, exhibir y reproducir mensajes SMS (Servicio de mensajes cortos) y correos electrónicos recibidos por dispositivos conectados (leídos por el sistema).

Además, también se puede contestar llamadas y mensajes desde los mensajes recibidos.

Descarga de mensajes

Se pueden descargar y exhibir hasta 20 mensajes nuevos desde un dispositivo conectado.

NOTA

Para el correo electrónico, se pueden descargar 20 mensajes para cada cuenta.

(Descargando automáticamente)

El ajuste “Descarga Automática de Email” (correo electrónico) o “Descarga Automática de SMS” (SMS) debe de estar activado. Se descargará automáticamente un mensaje cuando se conecte la unidad Bluetooth® al dispositivo.

Consulte la sección Ajustes de comunicación en la página 5-107.

(Descargando manualmente)

Cuando se desactiva el ajuste “Descarga Automática de Email” (correo electrónico) o “Descarga Automática de SMS” (SMS), se descarga el mensaje usando el siguiente procedimiento.

1. Seleccione el ícono  en la pantalla inicial para exhibir la pantalla de comunicación.
2. Seleccione **Email** o **SMS** para exhibir la bandeja de entrada.
3. Seleccione **Actualizar Buzón de entrada**.
4. Se comienza la descarga desde el teléfono móvil.

NOTA

- Los datos adjuntos no serán descargados.
- Se pueden descargar mensajes de hasta 1 kilobyte (correo electrónico)/140 bytes (SMS).
- Se crea una lista de mensajes para cada dispositivo.
- Si el dispositivo conectado no corresponde a MAP 1.0, el comando AT se usa para descargar. El mensaje descargado indica que el mensaje ha sido leído.
- La descarga usando el comando AT podría no funcionar dependiendo del dispositivo conectado.

Recepción de mensajes

(Método 1)









Cuando un dispositivo recibe un mensaje, se exhibe la notificación de mensaje recibido. El ajuste “Notificaciones de Email” (correo electrónico) o “Notificaciones de SMS” (SMS) debe de estar activado.

Consulte la sección Ajustes de comunicación en la página 5-107. Seleccione **Lectura** y exhiba el mensaje.

(Método 2)

1. Seleccione el ícono  en la pantalla inicial para exhibir la pantalla de comunicación.
2. Seleccione **Notificaciones** y exhiba la nueva lista de mensajes para correo electrónico y SMS.
3. Seleccione el mensaje que desea exhibir.

Se exhiben los siguientes íconos en la parte inferior de los detalles del mensaje. Los íconos que se pueden usar varían dependiendo de las condiciones de uso.

Icono	Función
	Exhibe el menú de comunicación.
	Exhibe la bandeja de entrada.
	Reproduce un mensaje. Cuando se vuelve a seleccionar, se detiene temporalmente la reproducción.
	Exhibe el mensaje anterior.
	Exhibe el mensaje siguiente.
	Sólo responde al remitente del mensaje que se exhibe. Selecciona la frase en la pantalla de respuesta exhibida y selecciona la frase para enviar desde el mensaje prefijado. Seleccione Enviar .
	(Sólo correo electrónico) Responde a todos los miembros incluyendo CC. Selecciona la frase en la pantalla de respuesta exhibida y selecciona la frase para enviar desde el mensaje prefijado. Seleccione Enviar .
	Realiza una llamada a una persona que envió un mensaje. Para correo electrónico, esta función podría no funcionar dependiendo del dispositivo.
	Borra un mensaje. Los mensajes almacenados en un dispositivo también son borrados.

NOTA

Se pueden seleccionar hasta tres mensajes preajustados.

Ejemplo de uso (verificación de correo electrónico sin leer)

1. Seleccione el ícono  en la pantalla inicial para exhibir la pantalla de comunicación.
2. Seleccione **Email** para exhibir la bandeja de entrada.

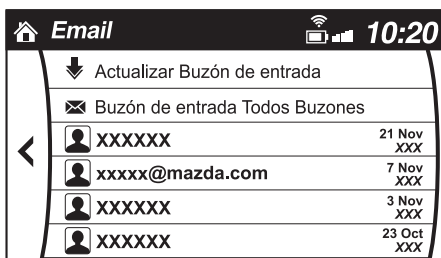



3. Seleccione el mensaje sin leer exhibido en negrita.
4. Los detalles del mensaje se exhiben y se podrá responder al mensaje, realizar una llamada o reproducirlo.



Cambio de cuenta a exhibir (sólo para correo electrónico)

1. Seleccione **Buzón de entrada**.
2. Seleccione la cuenta que desea exhibir. Sólo se exhiben en la bandeja de entrada los mensajes para la cuenta seleccionada.

Edición de mensajes preajustados

1. Seleccione el ícono  en la pantalla inicial para exhibir la pantalla de comunicación.
2. Seleccione **Configuraciones**.
3. Seleccione **Mensajes Preconfigurados**.
4. Seleccione el mensaje preajustado que desea editar. Se exhibe la pantalla de teclado.
5. Cuando se introduce un mensaje y se selecciona , el mensaje se almacena como un mensaje preajustado.

NOTA

- Seleccione el ícono  para cambiar el idioma.
- Seleccione el ícono  para cambiar entre mayúsculas y minúsculas.
- Seleccione el ícono  para volver a la pantalla anterior sin almacenar la edición.

▼ Ajustes de comunicación

Seleccione el ícono  en la pantalla inicial para exhibir la pantalla de comunicación. Seleccione **Configuraciones** para cambiar el ajuste.

Item	Ajuste	Función
Bluetooth®	—	Vaya al menú de ajuste de Bluetooth®. Consulte la sección Preparación de Bluetooth® en la página 5-92.
Notificaciones de Llamada Entrante	Activado/ Desactivado	Notifica cuando se recibe una llamada entrante.
Descarga Automática de SMS	Activado/ Desactivado	Descarga automáticamente el SMS cuando se conecta la unidad Bluetooth® al dispositivo.
Notificaciones de SMS	Activado/ Desactivado	Notifica cuando se recibe un SMS nuevo.
Descarga Automática de Email*1	Activado/ Desactivado	Descarga automáticamente el correo electrónico cuando se conecta la unidad Bluetooth® al dispositivo.
Notificaciones de Email	Activado/ Desactivado	Notifica cuando se recibe un correo electrónico nuevo.
Auto descarga del historial de llamadas	Activado/ Desactivado	Descarga automáticamente el histórico de llamadas cuando se conecta la unidad Bluetooth® al dispositivo.
Descarga Automática de Contactos*1	Activado/ Desactivado	Descarga automáticamente el directorio telefónico cuando se conecta la unidad Bluetooth® al dispositivo.
Timbre	Fijado/Banda/ Off	Cambia el ajuste de tono de llamada.
Vol. Teléfono	Ajustes usando el deslizador.	Ajusta el volumen de la conversación.
VR y Timbre	Ajustes usando el deslizador.	Ajusta el volumen del tono de llamada y la guía de voz.
Ordenar Tipo de Contacto	Nombre, Apellido	Exhibe la información de contacto en orden alfabético de nombres.
	Apellido, Nombre	Exhibe la información de contacto en orden alfabético de apellidos.
Mensajes Preconfigurados	—	Edita el mensaje preajustado. Consulte la sección Recibiendo y respondiendo mensajes (disponibles sólo con teléfonos compatibles con correo electrónico/SMS) en la página 5-103.
Reiniciar	—	Inicializa todos los ajustes de comunicación.

*1 Dependiendo del dispositivo, podría ser necesario adquirir permiso de descarga del lado del dispositivo.

Bluetooth®

Audio Bluetooth®*

Especificación Bluetooth® aplicable (Recomendada)

Ver. 1.1/1.2/2.0 + EDR/2.1 + EDR/3.0 (conformidad)

Perfil de respuesta

- A2DP (Advanced Audio Distribution Profile) Ver. 1.0/1.2
- AVRCP (Audio/Video Remote Control Profile) Ver. 1.0/1.3/1.4

A2DP es un perfil que transmite sólo el audio de la unidad Bluetooth®. Si su dispositivo de audio Bluetooth® corresponde sólo a A2DP, pero no AVRCP, no podrá operarlo usando el panel de control del sistema de audio del vehículo. En este caso, solo las operaciones en el dispositivo móvil estarán disponibles de igual forma que cuando se conecta un dispositivo de audio portátil para un dispositivo no compatible con Bluetooth® se conecta a un terminal AUX.

Función	A2DP	AVRCP		
		Ver. 1.0	Ver. 1.3	Ver. 1.4
Reproducción	X	X	X	X
Pausa	X	X	X	X
Archivo (Pista) hacia arriba/abajo	—	X	X	X
Retroceso	—	—	X	X
Avance rápido	—	—	X	X
Exhibición de texto	—	—	X	X
Repetición	—	—	Depende del dispositivo	Depende del dispositivo

Función	A2DP	AVRCP		
		Ver. 1.0	Ver. 1.3	Ver. 1.4
Mezcla	—	—	Depende del dispositivo	Depende del dispositivo
Barrido	—	—	Depende del dispositivo	Depende del dispositivo
Carpeta hacia arriba/abajo	—	—	—	Depende del dispositivo

X: Disponible
—: No disponible

NOTA

- El consumo de batería de los dispositivos de audio Bluetooth® aumenta mientras están conectados mediante Bluetooth®.
- Si se conecta un teléfono móvil general conectado mediante USB durante la reproducción de música a través de una conexión Bluetooth®, la conexión Bluetooth® se desconecta. Por esta razón, no podrá reproducir música a través de una conexión Bluetooth® y reproducir música usando una conexión USB a la misma vez.
- El sistema podría no funcionar normalmente dependiendo del dispositivo de audio Bluetooth®.

▼ **Como usar el sistema de audio Bluetooth®**

Cambio al modo de audio Bluetooth®

Para escuchar música o grabaciones de audio de voces en un dispositivo de audio Bluetooth®, cambie al modo de audio Bluetooth® para usar el dispositivo de audio usando los paneles de control del sistema de audio. Se debe emparejar un dispositivo de audio Bluetooth® en la unidad Bluetooth® del vehículo antes de usarlo. Consulte la sección Preparación de Bluetooth® en la página 5-92.

1. Conecte la alimentación del dispositivo de audio Bluetooth®.
2. Cambie el encendido a ACC u ON.
3. Seleccione el ícono  en la pantalla inicial para exhibir la pantalla de entretenimiento.
4. Cuando se selecciona **Bluetooth**, se cambia al modo de audio Bluetooth® para comenzar la reproducción.

NOTA

- Si se usa el audio Bluetooth® después de usar la radio Aha™ o Stitcher™, primero se debe cerrar la aplicación en el dispositivo móvil.
- Si el dispositivo de audio Bluetooth® no comienza la reproducción, seleccione el ícono .
- Si el modo se cambia de modo de audio Bluetooth® a otro modo (modo de radio), la reproducción de audio del dispositivo de audio Bluetooth® se para.

Reproducción

Para escuchar un dispositivo de audio Bluetooth® a través de los altavoces del vehículo, cambie el modo a modo de audio Bluetooth®. (Consulte la sección “Cambio al modo de audio Bluetooth®”)

Después de cambiar al modo de audio Bluetooth®, se exhiben los siguientes íconos en la parte inferior de la exhibición. Los íconos que se pueden usar difieren dependiendo de la versión del dispositivo de audio Bluetooth® que está usando actualmente.

Icono	Función
	Exhibe el menú de entretenimiento. Usado para cambiar a una fuente de audio diferente.
	(AVRCP Ver. 1.4 sólo) Exhibe la lista de archivos/carpeta de nivel superior. Seleccione la carpeta que desea seleccionar. Se exhiben los archivos en la carpeta seleccionada. Seleccione el archivo que desea reproducir.
	(AVRCP Ver. 1.3 o mayor) Vuelve a reproducir la canción que se está reproduciendo. Cuando seleccione nuevamente, las canciones en la carpeta se reproducirán repetidamente. Seleccione nuevamente para cancelar. Los íconos cambian cuando se repite la canción o la carpeta.
	(AVRCP Ver. 1.3 o mayor) Reproduce canciones de la carpeta al azar. Cuando se vuelva a seleccionar, las canciones en el dispositivo serán reproducidas al azar. Seleccione nuevamente para cancelar. Los íconos cambian durante la reproducción mezclada de carpeta o dispositivo.
	Escanea los títulos en una carpeta y reproduce el comienzo de cada canción para ayudar a encontrar una canción deseada. Cuando se vuelve a seleccionar, se reproduce el comienzo de cada canción en el dispositivo. Cuando vuelva a seleccionar, se cancela la operación y continúa la reproducción de la canción que se está reproduciendo.
	Vuelve al comienzo de la canción anterior. Presione largamente para retroceso rápido. Se para cuando retira la mano del icono o de la perilla del comandante.
	Reproduce el audio Bluetooth®. Cuando se vuelve a seleccionar, se detiene temporariamente la reproducción.
	Avanza hasta el comienzo de la siguiente canción. Presione largamente para avance rápido. Se para cuando retira la mano del icono o de la perilla del comandante.
	Exhibe los ajustes de sonido para ajustar el nivel de la calidad de audio. Consulte la sección Controles de Volumen/Exhibición/Sonido en la página 5-48.

▼ **Exhibición de información de dispositivo audio Bluetooth®**

Si se conecta un dispositivo de audio Bluetooth®, se exhibirá la siguiente información en la exhibición central.

	AVRCP Ver. menor de 1.3	AVRCP Ver. 1.3	AVRCP Ver. 1,4 o mayor
Nombre de dispositivo	X	X	X
Carga de batería restante del dispositivo	X	X	X
Nombre de canción	—	X	X
Nombre de artista	—	X	X
Nombre de álbum	—	X	X
Tiempo de reproducción	—	X	X
Nombre del género	—	X	X
Imagen de arte de álbum	—	—	—

X: Disponible
 —: No disponible

NOTA

Dependiendo del dispositivo se podría no exhibir alguna información, y si no se puede exhibir la información se indicará con “Desconocido - - -”.

▼ **Cómo usar Aha™**

¿Qué es Aha™?

Aha*1 es una aplicación a la cual se puede usar para disfrutar de varios contenidos de Internet como radios de Internet y podcasts.

Manténgase conectado a las actividades de sus amigos obteniendo actualizaciones de Facebook y Twitter.

Usando el servicio basado en la ubicación, se pueden buscar los servicios y los destinos cercanos o se puede obtener información local en tiempo real.

Por detalles sobre Aha, consulte “<http://www.aharadio.com/>”.

*1 Aha, el logotipo Aha, y la imagen comercial de Aha son marcas registradas o marcas comerciales de Harman International Industries, Inc., y se usan con su permiso.

NOTA

- El servicio de contenido provisto por Aha varía dependiendo del país en que reside el usuario. Además, el servicio no estará disponible en algunos países.
- Para usar Aha desde el dispositivo Bluetooth®, deberá realizar primero las siguientes cosas:
 - Instale la aplicación de Aha en su dispositivo.
 - Cree una cuenta de Aha para su dispositivo.
 - Conéctese a Aha usando su dispositivo.
 - Seleccione la emisora preajustada en su dispositivo.



Reproducción

Seleccione el ícono  en la pantalla inicial para exhibir la pantalla de entretenimiento. Al seleccionar **[aha]**, se exhiben los siguientes íconos en la parte de abajo de la exhibición central. Los íconos exhibidos difieren dependiendo de la emisora seleccionada. Además, se pueden exhibir íconos diferentes de los siguientes íconos.

Icono	Función
	Exhibe el menú de entretenimiento. Usado para cambiar a una fuente de audio diferente.
	Exhibe el menú principal. Se usa para cambiar a otras emisoras.
	Exhibe la lista de contenidos. Se usa para cambiar a otro contenido deseado en la emisora.
	Gritar Graba la voz. Grabe mensajes de voz y póngalos en Facebook y otras emisoras sociales.
	Me gusta ^{*2} Evalúa el contenido actual como “Me gusta”.
	No me gusta ^{*2} Evalúa el contenido actual como “No me gusta”.
	Retrocede durante 15 segundos.
	Mapa (vehículos con sistema de navegación) Exhibe el destino buscado por los servicios basados en la ubicación en el sistema de navegación.
	Llamar Se puede hacer una llamada al número telefónico de una tienda localizada usando los servicios basados en la ubicación. Disponible cuando se conecta un dispositivo como manos libres.
	Vuelve al contenido anterior.
	Pausa la reproducción del contenido. Cuando se vuelve a seleccionar, continúa la reproducción.
	Va al siguiente contenido.

Características interiores

Bluetooth®

Icono	Función
	Avanza durante 30 segundos.
	Exhibe los ajustes de sonido para ajustar el nivel de la calidad de audio. Consulte la sección Controles de Volumen/Exhibición/Sonido en la página 5-48.

*2 Algunas emisoras pueden usar variaciones alternativas a Me gusta y No me gusta, basándose en el tipo de emisora o proveedor.

Menú principal

Seleccione el ícono .

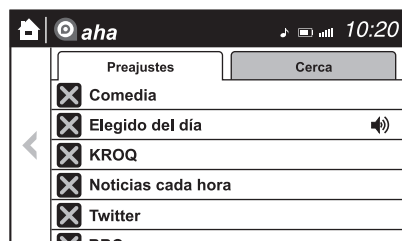

Cambia la lengüeta y seleccione la categoría de emisora.

Lengüeta	Función
Preajustes	Exhibe la lista de emisoras preajustadas ajustadas en el dispositivo. Seleccione el nombre de la emisora preajustada para reproducir el contenido de la emisora.
Cerca	Seleccione la emisora deseada. La guía es provista para el destino buscado cercano a la posición del vehículo. Puede designar las categorías deseadas previamente ajustadas usando el ajuste de filtro de su dispositivo.

NOTA



Los servicios basados en la ubicación disponibles pueden variar debido a los contenidos provistos por Aha™.

Ejemplo de uso (Servicios basados en la ubicación)

1. Seleccione la emisora deseada desde la lengüeta “Cerca” en la ubicación en el menú principal.

La reproducción del nombre del destino o la dirección se realiza en el orden de la lista de nombre de destino.



2. Cuando se selecciona el ícono , el destino exhibido actualmente se exhibe en el sistema de navegación (vehículos con sistema de navegación).
3. Cuando se selecciona el ícono , se realice una llamada telefónica al destino exhibido actualmente.
4. Seleccione el ícono  para exhibir la lista de contenido.

Se pueden seleccionar otros destinos entre la lista.

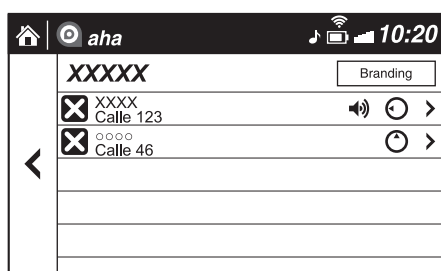

Shout

Algunas emisoras sociales, como Facebook o Caraoke, tienen la habilidad de grabar y compartir mensajes de voz usando la función “Gritar”.

1. Seleccione el ícono  y comience la cuenta regresiva (3, 2, 1, 0). La grabación comienza cuando la cuenta regresiva llega a cero.
2. Graba la voz.
3. Seleccione **Guardar** y guarde/ponga la grabación.

NOTA

- Tiempo de grabación varía dependiendo de la estación (máx. 30 segundos).
- La grabación para automáticamente cuando haya transcurrido el tiempo de grabación. Luego podrá exponer o borrar la grabación.

▼ **Cómo usar la Radio Stitcher™**

¿Qué es la Radio Stitcher™?

La radio Stitcher™*1 es una aplicación que se puede usar para escuchar radio por Internet o transmisiones por podcasts.

El contenido recomendado se selecciona automáticamente registrando el contenido que pone en sus favoritos, u oprimiendo el botón Me gusta o No me gusta.

Por detalles sobre la Radio Stitcher™, consulte “<http://stitcher.com/>”.

*1 Stitcher™, el logotipo Stitcher™, y la imagen comercial de Stitcher™ son marcas registradas o marcas comerciales de Stitcher, Inc., y se usan con su permiso.

NOTA

Para usar la Radio Stitcher™ desde el dispositivo Bluetooth®, deberá realizar primero las siguientes cosas:

- Instale la aplicación de la Radio Stitcher™ en su dispositivo.
- Cree una cuenta de Radio Stitcher™ para su dispositivo.
- Conéctese a la Radio Stitcher™ usando su dispositivo.

Reproducción

Seleccione el ícono  en la pantalla inicial para exhibir la pantalla de entretenimiento. Al seleccionar **[Stitcher]**, se indican los siguientes íconos en la parte inferior de la exhibición central.

Icono	Función
	Exhibe el menú de entretenimiento. Usado para cambiar a una fuente de audio diferente.
	Exhibe la lista de emisoras. Se usa para cambiar a otras emisoras.
	No me gusta Evalúa el programa actual como “No me gusta”.
	Me gusta Evalúa el programa actual como “Me gusta”.
	Agrega la emisora actual a sus favoritos o borra la emisora actual de sus favoritos.
	Retrocede durante 30 segundos.
	Reproduce la emisora. Seleccione nuevamente para pausar la reproducción.
	Va a la siguiente emisora.
	Exhibe los ajustes de sonido para ajustar el nivel de la calidad de audio. Consulte la sección Controles de Volumen/Exhibición/Sonido en la página 5-48.

Lista de emisoras

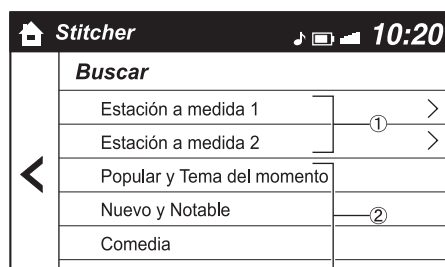

1. Seleccione el ícono  para exhibir la lista de emisoras.
 - ① Nombres de emisoras favoritas: Seleccione para exhibir el programa registrado para sus favoritos.
 - ② Nombre de categoría: Se exhibe una categoría recomendada seleccionada desde sus favoritos para Stitcher™. Selecciónela para exhibir el programa de categoría.



2. Seleccione el nombre del programa a reproducir.

Agregar a sus favoritos

Si el programa actual no ha sido registrado a sus favoritos, podrá ser registrado a sus favoritos.

1. Seleccione el ícono  para exhibir la emisora de favoritos a la que agregar el registro.
2. Seleccione el nombre de la emisora que desea registrar.
3. Seleccione  para agregar el programa a la emisora favorita seleccionada.

NOTA

- Se pueden seleccionar y registrar varias emisoras favoritas.
- Se exhiben las emisoras favoritas registradas por uno mismo así como las ajustadas por defecto.

Borrar de sus favoritos

Si el programa actual ya ha sido registrado en sus favoritos, el programa puede ser borrado de sus favoritos.

1. Seleccione el ícono .
2. El programa se borra automáticamente de la emisora de favoritos.

Localización de averías

Servicio al cliente de manos libres Bluetooth® de Mazda

Si tiene un problema con el Bluetooth®, llame al número gratis del centro de servicio al cliente.

Teléfono:

(Alemania)

0800 4263 738 (8:00—18:00 Hora de Europa Central)

(Excepto Alemania)

00800 4263 7383 (8:00—18:00 Hora de Europa Central)

(Todo el mundo)

+49 (0) 6838 907 287 (8:00—18:00 Hora de Europa Central)

Web:

<http://www.mazdahandsfree.com>

Bluetooth® Emparejamiento de dispositivos, problemas de conexión

Síntoma	Causa	Método de solución
No se puede realizar la sincronización	—	Asegúrese primero que el dispositivo es compatible con la unidad Bluetooth®, y luego verifique que la función Bluetooth® y el ajuste de modo de encontrar/visible*1 están activados en el dispositivo. Si todavía no puede sincronizar después de eso, consulte a un técnico experto, le recomendamos un técnico autorizado Mazda o el servicio al cliente de manos libres Bluetooth®.
No se puede volver a realizar el emparejamiento	La información de emparejamiento en la unidad o dispositivo Bluetooth® no es reconocida correctamente.	Realice el emparejamiento usando el siguiente procedimiento. •Borre "Mazda" almacenado en el dispositivo. •Vuelva a realizar el emparejamiento.
No se puede realizar la sincronización	La función Bluetooth® y el ajuste de modo de encontrar/visible*1 en el dispositivo se pueden desactivar automáticamente después que haya transcurrido un período de tiempo dependiendo del dispositivo.	Verifique si la función Bluetooth® o el ajuste de modo de encontrar/visible*1 se ha activado y sincronizado y vuelva a conectar en el dispositivo.
No se conecta automáticamente cuando arranca el motor		
Se conecta automáticamente, pero luego se desconecta repentinamente		
Se desconecta intermitentemente	El dispositivo se encuentra en una ubicación en que las interferencias de ondas de radio ocurren fácilmente, como en un bolso o en el bolsillo trasero de un pantalón.	Mueva el dispositivo a una ubicación en la que las interferencias de ondas de radio tengan menos posibilidad de ocurrir.
No se conecta automáticamente cuando arranca el motor	La información de emparejamiento se actualiza cuando se actualiza el sistema operativo del dispositivo.	Vuelva a realizar el emparejamiento.

*1 Ajuste que detecta la existencia de un dispositivo externo para la unidad Bluetooth®

NOTA

- Cuando se realiza la actualización del sistema operativo del dispositivo, se podría borrar la información de emparejamiento. Si sucede eso, re programe la información de emparejamiento de la unidad Bluetooth®.
- Si empareja su teléfono que ya ha sido emparejado con su vehículo más de una vez en el pasado, deberá borrar “Mazda” de su dispositivo móvil. Luego, ejecute la búsqueda Bluetooth® en su dispositivo móvil otra vez, y empareje con el “Mazda” detectado nuevamente.
- Antes de emparejar su dispositivo, asegúrese que el Bluetooth® está “Activado”, tanto en su teléfono como en el vehículo.
- Si se usan dispositivos Bluetooth® en las siguientes ubicaciones o condiciones, podría no ser posible conectar a través de Bluetooth®.
 - El dispositivo está en una ubicación escondida de la exhibición central como detrás o debajo de un asiento, o dentro de la guantera.
 - El dispositivo hace contacto o está cubierta por objetos metálicos o el cuerpo.
 - El dispositivo se ajusta al modo de ahorro de electricidad.
- Se pueden usar dispositivos Bluetooth® para el manos libres Bluetooth® y el audio Bluetooth®. Por ejemplo, el dispositivo A se puede conectar a un dispositivo manos libres Bluetooth® y un dispositivo B se puede conectar como un dispositivo de audio Bluetooth®. Sin embargo, puede ocurrir lo siguiente cuando se usan al mismo tiempo.
 - La conexión Bluetooth® del dispositivo se desconecta.
 - Hay ruido en el audio del manos libres.
 - El manos libre funciona lentamente.

Problemas relacionados con el reconocimiento de voz

Síntoma	Causa	Método de solución
Reconocimiento de voz pobre	<ul style="list-style-type: none"> •Habla excesivamente lento. •Habla excesivamente forzado (gritando). •Habla antes de que finalice el pitido. •Ruidos fuertes (habla o ruido del exterior/interior del vehículo). •Flujo de aire del acondicionador de aire soplando contra el micrófono. •Hablando con expresiones inusuales (dialecto). 	Respecto a las causas indicadas a la izquierda, tenga cuidado con cómo habla. Además, cuando dice los números en una secuencia, la capacidad de reconocimiento aumenta si no se hacen pausas entre los números.
Reconocimiento falso de números		
Reconocimiento de voz pobre	Existe un malfuncionamiento en el micrófono.	Puede haber ocurrido una mala conexión o malfuncionamiento con el micrófono. Consulte a un técnico experto, le recomendamos un técnico autorizado Mazda.
El reconocimiento de voz relacionado con el teléfono esta desactivado.	Hay un problema con la conexión entre la unidad Bluetooth® y el dispositivo.	Si hay un malfuncionamiento después de verificar el emparejamiento, verifique por problemas de conexión o emparejamiento del dispositivo.
Los números en el directorio telefónico no se reconocen fácilmente	El sistema Bluetooth® funciona bajo una condición en que es difícil realizar el reconocimiento.	Al realizar las siguientes medidas, la tasa de reconocimiento mejorará. <ul style="list-style-type: none"> •Borre la memoria del directorio telefónico que no se usa más a menudo. •Evite acortar los nombres, use nombres completos. (El reconocimiento de voz mejora cuanto más largo sea el nombre. El reconocimiento mejora si no se usan nombres como "Mamá", "Papá".)
Cuando se usa el audio, no se reconoce el nombre de una canción.	Los nombres de canciones no se pueden reconocer por la voz.	—
Desea saltar la guía	—	La guía se puede saltar rápidamente oprimiendo y liberando el botón de hablar.

Bluetooth®

Respecto a los problemas con las llamadas

Síntoma	Causa	Método de solución
Al comenzar una llamada, se escucha el ruido del vehículo del otro lado	Durante aproximadamente tres segundos después de comenzar una llamada, la función de reducción de ruido de la unidad Bluetooth® requiere de un tiempo para adaptarse al ambiente de la llamada.	Esto no indica un problema con el dispositivo.
No se puede escuchar del otro lado o no salen sonidos del altavoz	El volumen ha sido ajustado a cero o bajo.	Suba el volumen.

Otros problemas

Síntoma	Causa	Método de solución
La indicación para la batería restante es diferente entre el vehículo y el dispositivo	El método de indicación es diferente entre el vehículo y el dispositivo.	—
Cuando realiza una llamada desde el vehículo, el número telefónico se actualiza en el registro de llamadas entrantes/salientes pero no aparece el nombre	No se ha registrado el número en el directorio telefónico.	Si se ha registrado el número en el directorio telefónico, el registro de llamadas entrantes/salientes se actualiza por el nombre en el directorio telefónico cuando se vuelve a arrancar el motor.
El teléfono celular no se sincroniza con el vehículo en relación al registro de llamada entrante/saliente	Algunos tipos de teléfonos celulares no se sincronizan automáticamente.	Use el teléfono celular para que se sincronice.
Demora mucho tiempo completar la función para cambiar el idioma	Se necesita un máximo de 60 segundos.	—

Equipamiento interior

Parasoles

Cuando necesite un parasol, bájela hacia delante.

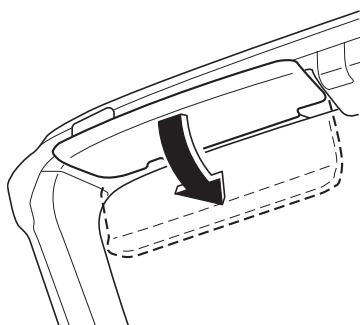

▼ Espejos cosméticos

Para usar un espejo cosmético, baje el parasol.

Luces interiores

NOTA

No deje las luces encendidas por períodos largos mientras el motor está apagado. De lo contrario, se podría descargar la batería.

Luz en el techo

Posición del interruptor	Luz en el techo
OFF	La luz se apaga
DOOR	<ul style="list-style-type: none"> • La luz se enciende cuando se abre una de las puertas • La luz se enciende o apaga cuando el sistema de entrada iluminado está activado
ON	La luz se enciende

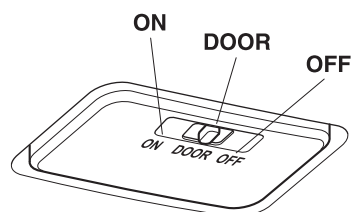

Equipamiento interior

Luz del maletero

La luz del maletero se enciende al abrir la tapa del maletero y se apaga al cerrarla.

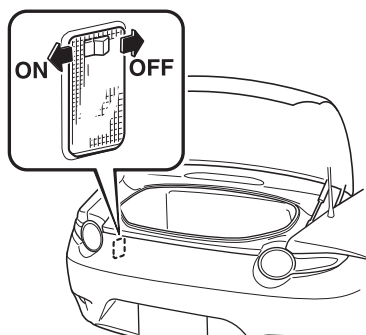

NOTA

Para evitar que la batería se descargue, no deje el maletero abierto durante un mucho tiempo cuando el motor no está funcionando.

▼ Sistema de entrada iluminado

Cuando el sistema de entrada iluminado funciona, las luces en el techo se enciende en las siguientes condiciones:

- El seguro de la puerta del conductor se abre después que se cambia el encendido a OFF.
- El encendido se cambia a OFF con todas las puertas cerradas.

NOTA

- El sistema de entrada iluminado funciona cuando el interruptor de luces en el techo está en la posición DOOR.
- El tiempo de iluminación difiere dependiendo de la operación.
- **Ahorro de batería**
Si una luz interior se deja encendida con el encendido en OFF, la luz se apagará automáticamente después de aproximadamente 30 minutos para evitar que se descargue la batería.
- El funcionamiento del sistema de entrada iluminado se puede cambiar. Consulte la sección Características de personalización en la página 9-11.

Equipamiento interior

Conector de accesorios

El conector de accesorios está localizado en la parte de atrás del espacio para los pies del lado del acompañante.

Use sólo accesorios originales Mazda o equivalentes que no requieran más de 120 W (CC 12 V, 10 A).

El encendido debe cambiarse a ACC u ON.

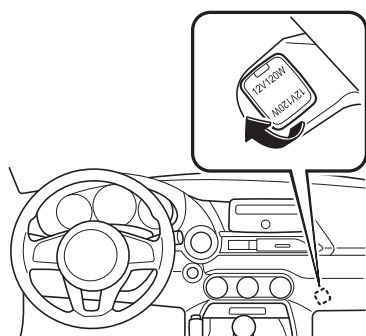

⚠ PRECAUCION

- Para evitar que el conector de accesorios resulte dañado o ocurra una falla en el sistema eléctrico, tenga cuidado con lo siguiente:
 - No use accesorios que requieran más de 120 W (CC 12 V, 10 A).
 - No use accesorios que no sean accesorios originales Mazda o equivalentes.
 - Cierre la cubierta cuando el conector de accesorios no esté en uso para evitar que objetos extraños y líquido entren en el conector de accesorios.
 - Inserte correctamente el enchufe en el conector de accesorios.
 - No inserte el encendedor de cigarrillos en el conector de accesorios.
- Pueden escucharse ruidos en la reproducción de audio dependiendo del dispositivo conectado al conector de accesorio.
- Dependiendo del dispositivo conectado en el conector de accesorios, el sistema eléctrico del vehículo se podría ver afectado, lo que puede resultar en que se encienda la luz de advertencia. Desconecte el dispositivo conectado y asegúrese que se ha resuelto el problema. Si se ha resuelto el problema, desconecte el dispositivo del conector y desconecte el encendido. Si se ha resuelto el problema, consulte con un técnico experto, le recomendamos un técnico autorizado Mazda.

Características interiores

Equipamiento interior

NOTA

Para evitar que la batería se descargue, no use el conector durante largos períodos de tiempo con el motor apagado o en marcha en vacío.

5-126

Soporte para bebidas **ADVERTENCIA**

Nunca use el soporte para bebidas con líquidos calientes mientras el vehículo en movimiento:

Es peligroso usar un soporte para bebidas con líquidos calientes mientras el vehículo está en movimiento. Si los líquidos se volcaran podría resultar en quemaduras.

No ponga nada que no sean botellas de plástico, vasos o latas de bebidas en el soporte para bebidas:

Es peligroso poner objetos que no sean botellas de plástico, vasos o latas en un soporte para bebidas. En caso de una frenada o maniobra brusca, los ocupantes podrían golpearse o herirse, o los objetos podrían salir proyectados dentro del vehículo, molestando al conductor y siendo la causa de un accidente. Use el soporte para bebidas solo para colocar botellas de plástico, vasos o latas.

 **PRECAUCION**

- No coloque botellas de plástico sin tapas en los soportes para bebidas. De lo contrario, se podrían derramar los contenidos mientras se conduce el vehículo.
- No coloque demasiado peso en los soportes para bebidas como cuando se descansan las manos o codos en ellos. De lo contrario, se podrían dañar los soportes para bebidas.
- Si hay un acompañante sentado, instale el soporte para bebidas delantero en la consola trasera. De lo contrario, podría golpearlo con una rodilla y hacer que se derrame su contenido.

Características interiores

Equipamiento interior

Modelo con volante a la izquierda

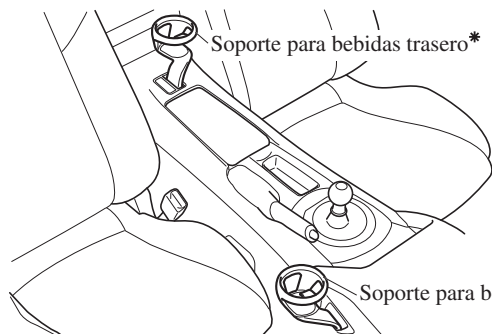

Modelo con volante a la derecha

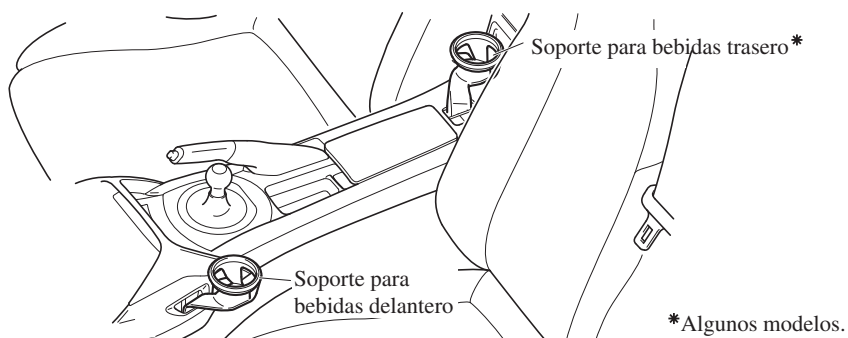

5-128

Desmontaje de los soportes para bebidas

Use ambas manos para desmontar el soporte para bebidas.

Modelo con volante a la izquierda

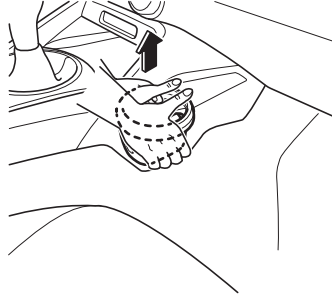

Modelo con volante a la derecha

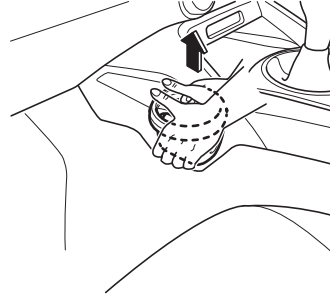

Equipamiento interior

Instalación de los soportes para bebidas

⚠ PRECAUCION

Al instalar un soporte para bebidas, insértelo completamente en el agujero de instalación y asegúrese que está bien seguro en su lugar. De lo contrario, el soporte para bebidas se podría caer mientras se conduce el vehículo y hacer que se derrame la bebida.

Modelo con volante a la izquierda

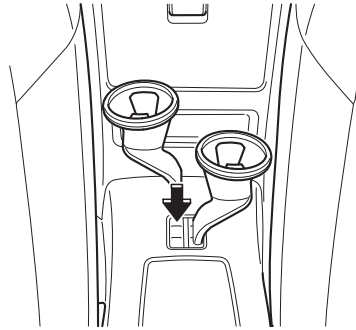
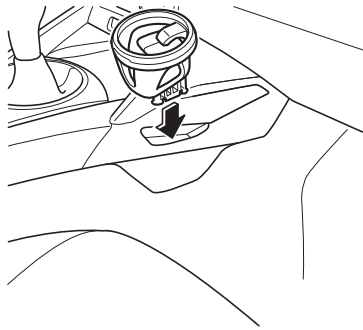

Modelo con volante a la derecha

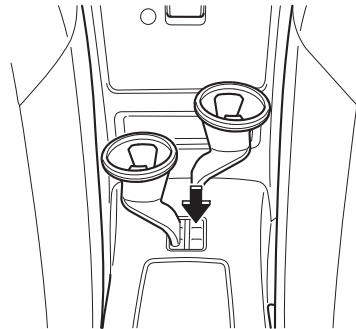
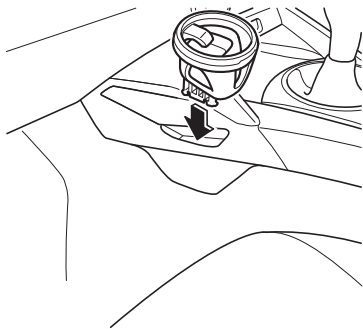

NOTA

- El soporte para bebidas delantero se puede desmontar e instalar en la consola trasera.

Modelo con volante a la izquierda

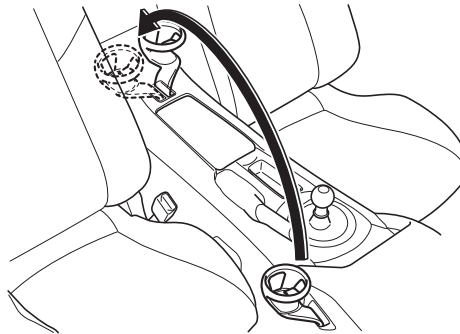

Modelo con volante a la derecha

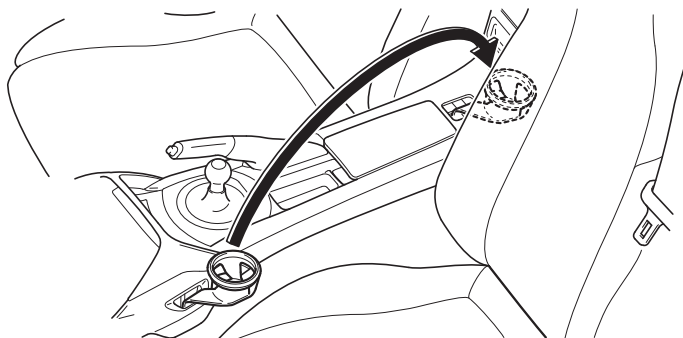

Características interiores

Equipamiento interior

NOTA

- El soporte para bebidas trasero fue diseñado para ser usado en la consola trasera y no se puede instalar adelante.

Modelo con volante a la izquierda

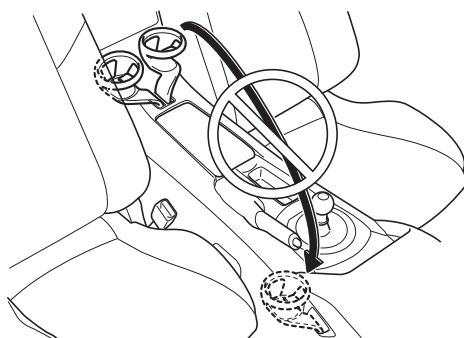

Modelo con volante a la derecha

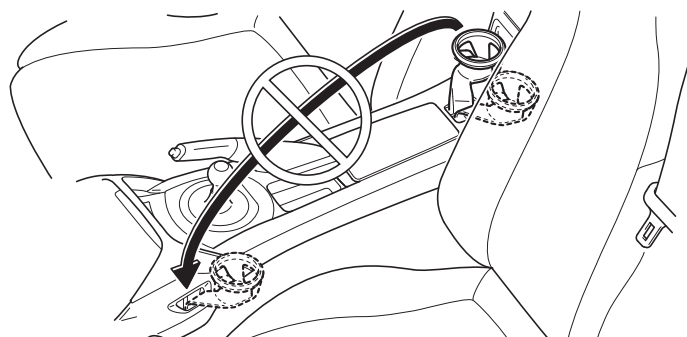

Equipamiento interior

Compartimientos para guardar objetos

ADVERTENCIA

*Mantenga las cajas para guardar cerradas mientras conduce:
Conducir con las cajas para guardar objetos abiertas es peligroso. Para reducir la posibilidad de heridas en caso de un accidente o una frenada repentina, mantenga el compartimiento para guardar objetos cerrado mientras conduce.*

*No ponga artículos en los espacios de almacenamiento sin tapa:
Poner artículos en los espacios de almacenamiento sin tapa es peligroso pues podrían salir proyectados en la cabina si se acelera repentinamente el vehículo y podría causar heridas dependiendo de como fue guardado el artículo.*

PRECAUCION

No deje los encendedores o las gafas en la caja para guardar mientras estaciona bajo el sol. El encendedor podría explotar o el material plástico en las gafas se podría deformar y rajarse debido a la alta temperatura.

▼ Consola

Para usar, abra la tapa.

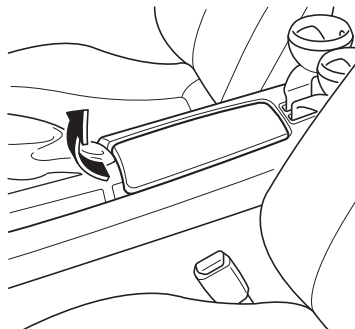

▼ Caja lateral del asiento

PRECAUCION

Al usar los soportes para bebidas de consola trasera, desmonte los vasos antes de abrir la caja debajo del asiento. Si la caja debajo del asiento se abre con vasos en su interior, la tapa golpeará los vasos y hará que su contenido se derrame.

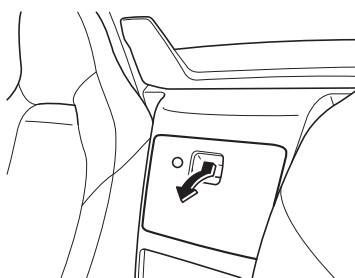

Para abrir, presione el seguro hacia abajo para abrir la caja debajo del asiento.

Equipamiento interior

Introduzca la llave auxiliar y gírela hacia la derecha para cerrar, o hacia la izquierda para abrir.

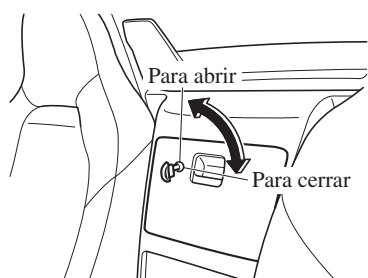

▼ Caja de almacenamiento de adorno trasero

Se pueden guardar pequeños objetos en la caja de almacenamiento de adorno trasero. (Modelo con capota)

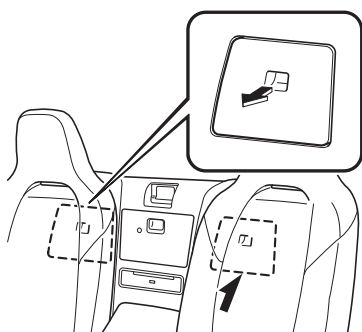

(Modelo con fastback retráctil)

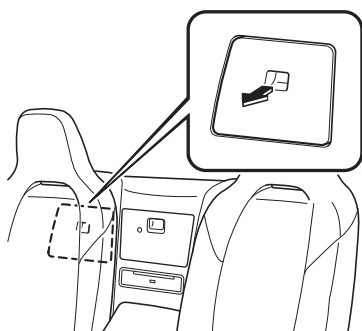

Para usar la caja de almacenamiento de adorno trasero

1. Deslice el asiento completamente hacia delante y despliegue el respaldo hacia delante. Consulte la sección Funcionamiento del asiento en la página 2-5.
2. Retire las tapas.

Cuando termine, vuelva el asiento a su posición original y asegúrelo. Después de volver el asiento a su posición original, asegúrese que el asiento está bien seguro moviéndolo ligeramente hacia atrás y adelante.

⚠ PRECAUCION

No empuje objetos a la fuerza en la caja de almacenamiento del adorno trasero. De lo contrario, se podría dañar la caja.

Equipamiento interior

Cenicero desmontable*

El cenicero desmontable se puede colocar y usar en cualquiera de los soportes para bebidas.

⚠ ADVERTENCIA

Use sólo un cenicero desmontable en su posición fija, y asegúrese que está completamente insertado:

Usando un cenicero desmontado de su posición fija o no completamente insertado es peligroso. Los cigarrillos podrían rodar o salir del cenicero dentro del vehículo y provocar un incendio. Además, las colillas no se apagarán completamente aunque se cierre la tapa del cenicero.

⚠ PRECAUCION

No use los ceniceros para depositar basura. Podría provocar un incendio.

Para usar el cenicero, insértela derecho en el soporte para bebidas.
Para desmontar el cenicero, tire de él hacia arriba.

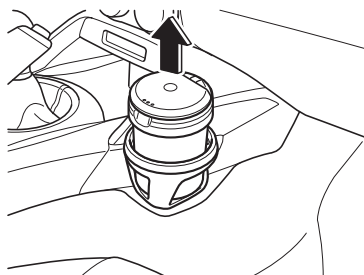

Bloqueador de viento

Este bloqueador de viento reduce el viento entre en la cabina desde atrás cuando conduce con la capota abierta.

(Modelo con capota)

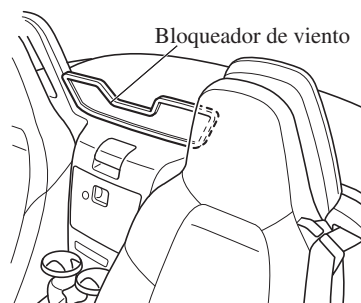

(Modelo con fastback retráctil)



*Algunos modelos. **5-135**

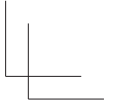
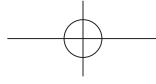
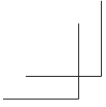

NOTAS



5-136

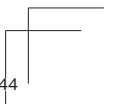
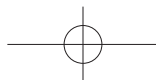
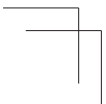

6 Mantenimiento y cuidado

Como mantener su Mazda en óptimas condiciones.

Información esencial.....	6-2
Introducción.....	6-2
Programa de mantenimiento.....	6-3
Programa de mantenimiento.....	6-3
Monitor de mantenimiento.....	6-11
Mantenimiento del propietario.....	6-14
Precauciones del mantenimiento del propietario.....	6-14
Capó.....	6-16
Vista del compartimiento del motor.....	6-18
Aceite de motor.....	6-19
Refrigerante del motor.....	6-22
Líquido de frenos/embrague.....	6-25
Líquido del lavador de parabrisas y faros.....	6-26
Lubricación de la carrocería.....	6-26
Hojas del limpiador.....	6-27
Batería.....	6-31
Cambio de la pila de la llave.....	6-34
Neumáticos.....	6-37
Bombillas.....	6-42
Fusibles.....	6-51
Cuidado de la apariencia.....	6-57
Cuidado exterior.....	6-57
Cuidado interior.....	6-68

Introducción

Tenga cuidado de no lastimarse al inspeccionar su vehículo, cambiando un neumático, o realizando algún tipo de mantenimiento como lavando su automóvil.

En particular, use guantes de trabajo gruesos como guantes de algodón al tocar áreas que sean difíciles de ver mientras inspecciona o trabaja en su vehículo. Realizar inspecciones o procedimientos con sus manos desnudas podría causarle una herida.

Si se tuviera alguna duda acerca del procedimiento que describe, se recomienda que un técnico calificado y confiable realice el trabajo, le recomendamos un técnico autorizado Mazda.

Técnicos autorizados calificados de Mazda y repuestos Mazda genuinos son importantes para realizar un mantenimiento adecuado. Si se realiza el mantenimiento sin contar con la experiencia necesaria y con piezas especialmente diseñadas para su Mazda, el mantenimiento del vehículo resultará inadecuado, incompleto o insuficiente, y puede ocasionarle problemas. Podría ser causa de averías, accidentes y alguien podría resultar herido.

Si necesita consejos de expertos y servicio calificado consulte a un técnico experto, le recomendamos un técnico autorizado Mazda.

Se deben conservar las pruebas de que se han realizado correctamente los trabajos de mantenimiento de su vehículo tal como se describe en este manual.

Las reclamaciones hechas durante el plazo de vigencia de la garantía no serán aceptadas si se deben a una falta de mantenimiento y no a un defecto en los materiales o en la mano de obra.

El conector de diagnóstico de malfuncionamiento fue diseñado exclusivamente para conectar el dispositivo diseñado especialmente para realizar diagnósticos a bordo. No conecte ningún dispositivo para el servicio que no sea un dispositivo diseñado especialmente para diagnóstico de malfuncionamiento. Si se conecta cualquier otro dispositivo que no sea uno de diagnóstico de malfuncionamiento, podría afectar los dispositivos eléctricos del vehículo o podría producir daños como la descarga de la batería.

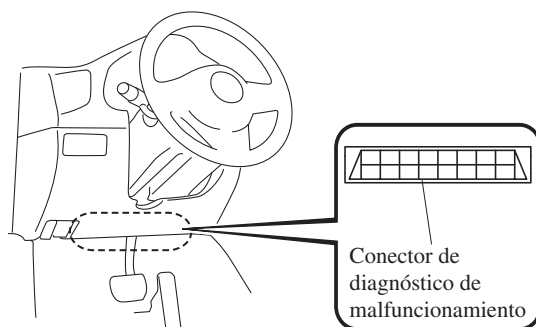

Programa de mantenimiento

Programa de mantenimiento

NOTA

Después del período descrito, continúe el mantenimiento descrito a los intervalos recomendados.

Control de emisiones y sistemas relacionados

Los sistemas de encendido y de combustible son importantes para el correcto funcionamiento del control de emisiones y sistemas relacionados, y para el funcionamiento eficiente del motor. No haga cambios en estos sistemas.

Todas las inspecciones y ajustes los debe realizar un técnico experto, le recomendamos un técnico autorizado Mazda.

▼ Europa

Programa de mantenimiento	Número de meses o kilómetros, lo que ocurra antes.										
	Meses	12	24	36	48	60	72	84	96	108	
	×1000 km	20	40	60	80	100	120	140	160	180	
Bujías de encendido ^{*1}	Cambie cada 120.000 km.										
Filtro de aire ^{*2}				R			R			R	
Sistema evaporativo (si existiera)				I			I			I	
Correas de mando ^{*3}				I			I			I	
Aceite de motor & Filtro de aceite del motor	Flexible ^{*4}	Cambie cuando el indicador esté encendido. (Intervalo máximo: 12 meses/20.000 km)									
	Hay diferentes ^{*5}	R	R	R	R	R	R	R	R	R	
Sistema de enfriamiento			I		I		I		I		
Refrigerante del motor ^{*6}	La primera vez cámbielo a las 200.000 km o 10 años; después, cada 100.000 km o 5 años.										
Líneas y mangueras de combustible			I		I		I		I		
Batería ^{*7}	I	I	I	I	I	I	I	I	I	I	
Líneas de freno, mangueras y conexiones	I	I	I	I	I	I	I	I	I	I	
Líquido de frenos ^{*8}			R		R		R		R		
Freno de mano	I	I	I	I	I	I	I	I	I	I	
Frenos de disco	I	I	I	I	I	I	I	I	I	I	
Funcionamiento de la dirección y articulaciones			I		I		I		I		
Aceite de la transmisión manual						R					
Aceite de diferencial trasero	^{*9}										
Suspensión delantera y trasera, juntas esféricas y juego axial de cojinete de rueda			I		I		I		I		

Programa de mantenimiento

Programa de mantenimiento	Número de meses o kilómetros, lo que ocurra antes.									
	Meses	12	24	36	48	60	72	84	96	108
	×1000 km	20	40	60	80	100	120	140	160	180
Fundas protectoras de eje impulsor		I			I			I		I
Cubierta protectora del calor del sistema de escape	Inspeccione cada 80.000 km o 5 años.									
Pernos y tuercas del chasis y carrocería		T			T			T		T
Condición de la carrocería (por oxidación, corrosión y perforaciones)	Inspeccione anualmente.									
Neumáticos (incluyendo neumático de repuesto) (con ajuste de presión de aire)*10*11	I	I	I	I	I	I	I	I	I	I
Juego de reparación de neumático de emergencia (si existiera)*12	Inspeccione anualmente.									

Símbolos de cuadros:

I: Inspeccione: Inspeccione y limpie, repare, ajuste, llene o cambie si fuera necesario.

R: Cambie

C: Limpie

T: Apriete

D: Drene

Comentarios:

*1 En los países a continuación, inspeccione las bujías de encendido cada 10.000 km o 12 meses antes de cambiarlas a los intervalos especificados.

Albania, Bosnia y Herzegovina, Bulgaria, Croacia, Latvia, Macedonia, Moldova, Montenegro, Rumania, Serbia, Ucrania

*2 Si el vehículo se usa en zonas extremadamente polvorientas o arenosas, limpie y si fuera necesario, cambie el filtro de aire más seguido que los intervalos recomendados.

*3 También inspeccione las correas de mando del acondicionador de aire, si existieran.

Si el vehículo se usa principalmente bajo cualquiera de las siguientes condiciones, inspeccione las correas de mando cada 20.000 km o 12 meses.

- Se conduce en zonas con mucho polvo
- Se mantiene por largos períodos a la velocidad de marcha en vacío o se conduce a bajas velocidades
- Se conduce durante largos períodos de tiempo con baja temperatura o conduce regularmente solo por distancias cortas
- Conduciendo en condiciones extremadamente calurosas
- Conduciendo continuamente en condiciones montañosas

Programa de mantenimiento

*4 Los vehículos SKYACTIV-G 1.5 y SKYACTIV-G 2.0 puede seleccionar el ajuste flexible sólo en algunos países de Europa. Consulte a un técnico autorizado Mazda para más detalles. Se puede realizar el ajuste flexible si donde se conduce el vehículo no se cumplen las condiciones siguientes.

- a) El propósito de uso del vehículo es automóvil de policía, taxi o automóvil de escuela de choferes.
- b) Se conduce en zonas con mucho polvo
- c) Se mantiene por largos períodos a la velocidad de marcha en vacío o se conduce a bajas velocidades

Una vez que se selecciona el mantenimiento flexible, el vehículo calcula la vida útil de aceite restante en las condiciones de funcionamiento y le permite saber cuando se debe cambiar el aceite al encenderse el indicador de llave de tuercas en el grupo de instrumentos.

Cambie el aceite de motor y el filtro cuando se vea un mensaje/se haya encendido el indicador de llave de tuercas. Además se deben cambiar al menos una vez al año o en 20.000 km desde el último cambio de aceite y filtro.

El sistema se debe reponer cada vez que se cambie el aceite de motor independientemente del mensaje/ indicador de llave de tuercas.

*5 Si el vehículo se usa principalmente bajo cualquiera de las siguientes condiciones, cambie el aceite y el filtro de aceite cada 10.000 km o menos.

- a) El propósito de uso del vehículo es automóvil de policía, taxi o automóvil de escuela de choferes.
- b) Se conduce en zonas con mucho polvo
- c) Se mantiene por largos períodos a la velocidad de marcha en vacío o se conduce a bajas velocidades
- d) Se conduce durante largos períodos de tiempo con baja temperatura o conduce regularmente solo por distancias cortas
- e) Conduciendo en condiciones extremadamente calurosas
- f) Conduciendo continuamente en condiciones montañosas

*6 Se recomienda usar FL-22 al cambiar el refrigerante de motor. Usar un refrigerante de motor diferente de FL-22 podría causar serios daños al motor y el sistema de enfriamiento.

*7 Inspeccione el nivel de electrolito de la batería, la gravedad específica y la experiencia exterior. La batería sellada sólo requiere una inspección del aspecto exterior.

*8 Si se usan mucho los frenos (por ejemplo, conduciendo continuamente exigido o en la montaña) o si el vehículo se usa en climas extremadamente húmedos, cambie el líquido de frenos todos los años.

*9 Si este componente se sumerge en agua, se debe cambiar el aceite.

*10 Se recomienda la rotación de los neumáticos cada 10.000 km.

*11 La inicialización del sistema de monitoreo de presión de aire de los neumáticos (TPMS) se debe realizar de manera que el sistema funcione normalmente (si existiera).

*12 Verifique la fecha de vencimiento del líquido de reparación de neumático cada año cuando realice el mantenimiento periódico. Cambie la botella de líquido de reparación de neumático por una nueva antes de la fecha de vencimiento.

Programa de mantenimiento

▼ Excepto Europa

Israel

Programa de mantenimiento	Número de meses o kilómetros, lo que ocurra antes													
	Meses	12	24	36	48	60	72	84	96	108	120	132	144	
	×1000 km	15	30	45	60	75	90	105	120	135	150	165	180	
Bujías de encendido	Cambie cada 120.000 km o 6 años.													
Filtro de combustible	Cambie cada 135.000 km.													
Sistema evaporativo (si existiera)					I				I					I
Líneas y mangueras de combustible		I			I			I			I			I
Correas de mando ¹	I	I	I	I	I	I	I	I	I	I	I	I	I	I
Aceite de motor & Filtro de aceite del motor ²	R	R	R	R	R	R	R	R	R	R	R	R	R	R
Filtro de aire ³	C	C	C	R	C	C	C	R	C	C	C	C	R	
Sistema de enfriamiento		I			I			I			I			I
Refrigerante del motor ⁴	La primera vez cámbielo a las 195.000 km o 10 años; después, cada 90.000 km o 5 años.													
Batería ⁵	I	I	I	I	I	I	I	I	I	I	I	I	I	I
Líneas de freno, mangueras y conexiones	I	I	I	I	I	I	I	I	I	I	I	I	I	I
Líquido de frenos ⁶	I	R	I	R	I	R	I	R	I	R	I	R	I	R
Freno de mano	I	I	I	I	I	I	I	I	I	I	I	I	I	I
Frenos hidráulicos (reforzador de frenos) y mangueras	I	I	I	I	I	I	I	I	I	I	I	I	I	I
Frenos de disco	I	I	I	I	I	I	I	I	I	I	I	I	I	I
Funcionamiento de la dirección y articulaciones		I			I			I			I			I
Aceite de la transmisión manual							R							R
Aceite de diferencial trasero	*7													
Suspensión delantera y trasera, juntas esféricas y juego axial de cojinete de rueda	I	I	I	I	I	I	I	I	I	I	I	I	I	I
Fundas protectoras de eje impulsor			I				I				I			I
Cubierta protectora del calor del sistema de escape	Inspeccione cada 75.000 km.													
Pernos y tuercas del chasis y carrocería	T	T	T	T	T	T	T	T	T	T	T	T	T	T
Condición de la carrocería (por oxidación, corrosión y perforaciones)	Inspeccione anualmente.													
Neumáticos (incluyendo neumático de repuesto) (con ajuste de presión de aire) ⁸	I	I	I	I	I	I	I	I	I	I	I	I	I	I
Juego de reparación de neumático de emergencia (si existiera) ⁹	Inspeccione anualmente.													

Programa de mantenimiento

Símbolos de cuadros:

- I:** Inspeccione: Inspeccione y limpie, repare, ajuste, llene o cambie si fuera necesario.
R: Cambie
C: Limpie
T: Apriete
D: Drene

Comentarios:

- *1 También inspeccione las correas de mando del acondicionador de aire, si existieran.
 Si el vehículo se usa principalmente bajo cualquiera de las siguientes condiciones, inspeccione las correas de mando cada 10.000 km o menos.
- Se conduce en zonas con mucho polvo
 - Se mantiene por largos períodos a la velocidad de marcha en vacío o se conduce a bajas velocidades
 - Se conduce durante largos períodos de tiempo con baja temperatura o conduce regularmente solo por distancias cortas
 - Conduciendo en condiciones extremadamente calurosas
 - Conduciendo continuamente en condiciones montañosas
- *2 Si el vehículo se usa principalmente bajo cualquiera de las siguientes condiciones, cambie el aceite y el filtro de aceite cada 10.000 km o menos.
- El propósito de uso del vehículo es automóvil de policía, taxi o automóvil de escuela de choferes.
 - Se conduce en zonas con mucho polvo
 - Se mantiene por largos períodos a la velocidad de marcha en vacío o se conduce a bajas velocidades
 - Se conduce durante largos períodos de tiempo con baja temperatura o conduce regularmente solo por distancias cortas
 - Conduciendo en condiciones extremadamente calurosas
 - Conduciendo continuamente en condiciones montañosas
- *3 Si el vehículo se usa en zonas extremadamente polvorientas o arenosas, limpie y si fuera necesario, cambie el filtro de aire más seguido que los intervalos recomendados.
- *4 Se recomienda usar FL-22 al cambiar el refrigerante de motor. Usar un refrigerante de motor diferente de FL-22 podría causar serios daños al motor y el sistema de enfriamiento.
- *5 Inspeccione el nivel de electrolito de la batería, la gravedad específica y la experiencia exterior. La batería sellada sólo requiere una inspección del aspecto exterior.
- *6 Si se usan mucho los frenos (por ejemplo, conduciendo continuamente exigido o en la montaña) o si el vehículo se usa en climas extremadamente húmedos, cambie el líquido de frenos todos los años.
- *7 Si este componente se sumerge en agua, se debe cambiar el aceite.
- *8 La inicialización del sistema de monitoreo de presión de aire de los neumáticos (TPMS) se debe realizar de manera que el sistema funcione normalmente (si existiera).
- *9 Verifique la fecha de vencimiento del líquido de reparación de neumático cada año cuando realice el mantenimiento periódico. Cambie la botella de líquido de reparación de neumático por una nueva antes de la fecha de vencimiento.

Programa de mantenimiento

Excepto Israel

Programa de mantenimiento	Número de meses o kilómetros, lo que ocurra antes.																
	Meses	6	12	18	24	30	36	42	48	54	60	66	72	78	84	90	96
	×1000 km	10	20	30	40	50	60	70	80	90	100	110	120	130	140	150	160
Filtro de combustible	Cambie cada 60.000 km.																
Bujías de encendido *1	Cambie cada 120.000 km.																
Sistema evaporativo (si existiera)		I		I		I		I		I		I		I		I	
Correas de mando*2	I	I	I	I	I	I	I	I	I	I	I	I	I	I	I	I	
Aceite de motor*3	Excepto los países a continuación	R	R	R	R	R	R	R	R	R	R	R	R	R	R	R	
	Georgia/ Armenia/ Camboya	Cambie cada 5.000 km o 6 meses.															
Filtro de aceite del motor*3	Excepto los países a continuación	R	R	R	R	R	R	R	R	R	R	R	R	R	R	R	
	Georgia/ Armenia/ Camboya	Cambie cada 10.000 km o 1 año.															
Sistema de enfriamiento		I		I		I		I		I		I		I		I	
Refrigerante del motor*4	La primera vez cámbielo a las 200.000 km o 10 años; después, cada 100.000 km o 5 años.																
Filtro de aire*5	Excepto los países a continuación		C		C		R		C		C		R		C		C
	Georgia/ Armenia		C		R		C		R		C		R		C		R
Líneas y mangueras de combustible		I		I		I		I		I		I		I		I	
Batería*6		I		I		I		I		I		I		I		I	
Líneas de freno, mangueras y conexiones		I		I		I		I		I		I		I		I	
Líquido de frenos*7	I	I	I	R	I	I	I	R	I	I	I	R	I	I	I	R	
Freno de mano	I	I	I	I	I	I	I	I	I	I	I	I	I	I	I	I	
Frenos hidráulicos (reforzador de frenos) y mangueras		I		I		I		I		I		I		I		I	
Frenos de disco	I	I	I	I	I	I	I	I	I	I	I	I	I	I	I	I	
Funcionamiento de la dirección y articulaciones		I		I		I		I		I		I		I		I	
Aceite de la transmisión manual											R						
Aceite de diferencial trasero	*8																

Programa de mantenimiento

Programa de mantenimiento	Número de meses o kilómetros, lo que ocurra antes.																
	Meses	6	12	18	24	30	36	42	48	54	60	66	72	78	84	90	96
	×1000 km	10	20	30	40	50	60	70	80	90	100	110	120	130	140	150	160
Suspensión delantera y trasera, juntas esféricas y juego axial de cojinete de rueda		I		I		I		I		I		I		I		I	
Fundas protectoras de eje impulsor				I				I				I					I
Cubierta protectora del calor del sistema de escape	Inspeccione cada 80.000 km.																
Pernos y tuercas del chasis y carrocería		T		T		T		T		T		T		T		T	
Condición de la carrocería (por oxidación, corrosión y perforaciones)	Inspeccione anualmente.																
Neumáticos (incluyendo neumático de repuesto) (con ajuste de presión de aire)*9	I	I	I	I	I	I	I	I	I	I	I	I	I	I	I	I	I
Rotación de neumáticos*9	Rotar cada 10.000 km.																
Juego de reparación de neumático de emergencia (si existiera)*10	Inspeccione anualmente.																

Símbolos de cuadros:

I: Inspeccione: Inspeccione y limpie, repare, ajuste, llene o cambie si fuera necesario.

R: Cambie

C: Limpie

T: Apriete

D: Drene

Comentarios:

*1 En los países a continuación, inspeccione las bujías de encendido cada 10.000 km o 12 meses antes de cambiarlas a los intervalos especificados.
Armenia, Angola, Bolivia, Burundi, Islas Vírgenes, Camboya, Camerún, Chile, Costa Rica, Curazao, El Salvador, Gabón, Ghana, Georgia, Guatemala, Haití, Honduras, Hong Kong, Irán, Jordania, Macao, Mongolia, Mozambique, Myanmar, Nigeria, Nicaragua, Papua Nueva Guinea, Perú, Filipinas, Seychelles, Siria, Tanzania, Emiratos Árabes Unidos, Vietnam, Zaire, Zimbabuwe

*2 También inspeccione las correas de mando del acondicionador de aire, si existieran.
Si el vehículo se usa principalmente bajo una de las siguientes condiciones, inspeccione las correas de mando más frecuentemente que los intervalos recomendados.

- Se conduce en zonas con mucho polvo
- Se mantiene por largos períodos a la velocidad de marcha en vacío o se conduce a bajas velocidades
- Se conduce durante largos períodos de tiempo con baja temperatura o conduce regularmente solo por distancias cortas
- Conduciendo en condiciones extremadamente calurosas
- Conduciendo continuamente en condiciones montañosas

Mantenimiento y cuidado

Programa de mantenimiento

- *3 Si el vehículo se usa principalmente bajo las siguientes condiciones, cambie el aceite del motor y el filtro de aceite más frecuentemente que los intervalos recomendados.
 - a) El propósito de uso del vehículo es automóvil de policía, taxi o automóvil de escuela de choferes.
 - b) Se conduce en zonas con mucho polvo
 - c) Se mantiene por largos períodos a la velocidad de marcha en vacío o se conduce a bajas velocidades
 - d) Se conduce durante largos períodos de tiempo con baja temperatura o conduce regularmente solo por distancias cortas
 - e) Conduciendo en condiciones extremadamente calurosas
 - f) Conduciendo continuamente en condiciones montañosas
- *4 Se recomienda usar FL-22 al cambiar el refrigerante de motor. Usar un refrigerante de motor diferente de FL-22 podría causar serios daños al motor y el sistema de enfriamiento.
- *5 Si el vehículo se usa en zonas extremadamente polvorientas o arenosas, limpie y si fuera necesario, cambie el filtro de aire más seguido que los intervalos recomendados.
- *6 Inspeccione el nivel de electrolito de la batería, la gravedad específica y la experiencia exterior. Si el vehículo se usa en climas calurosos o fríos, inspeccione el nivel del electrolito de la batería, la gravedad específica y la apariencia cada 10.000 km o 6 meses. La batería sellada sólo requiere una inspección del aspecto exterior.
- *7 Si se usan mucho los frenos (por ejemplo, conduciendo continuamente exigido o en la montaña) o si el vehículo se usa en climas extremadamente húmedos, cambie el líquido de frenos todos los años.
- *8 Si este componente se sumerge en agua, se debe cambiar el aceite.
- *9 La inicialización del sistema de monitoreo de presión de aire de los neumáticos (TPMS) se debe realizar de manera que el sistema funcione normalmente (si existiera).
- *10 Verifique la fecha de vencimiento del líquido de reparación de neumático cada año cuando realice el mantenimiento periódico. Cambie la botella de líquido de reparación de neumático por una nueva antes de la fecha de vencimiento.

Monitor de mantenimiento

▼ Monitor de mantenimiento (Audio tipo A)

“Cambio de Aceite” con ajuste flexible*¹ está disponible. Consulte a un técnico autorizado Mazda para más detalles*². Cuando se selecciona el ajuste de mantenimiento flexible de aceite de motor, se enciende el indicador de llave de tuercas en el grupo de instrumentos cuando la distancia restante es menos de 1.000 km, o los días restantes son menos de 15 (lo que ocurra primero).

Método de reposición

Mantenga oprimiendo el selector con el encendido desconectado, luego vuelva a conectarlo. Mantenga oprimiendo el selector durante más de 5 segundos. La advertencia principal destellará durante unos segundos cuando se completa la reposición.

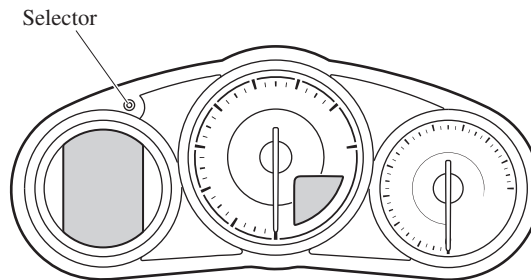

- *1 El ajuste de mantenimiento flexible de aceite de motor está disponible (sólo algunos modelos). Basándose en las condiciones de funcionamiento del motor, la computadora abordo en su vehículo calcula la vida restante del aceite.
- *2 Cuando se selecciona el ajuste de mantenimiento flexible de aceite de motor, el sistema debe ser repuesto cuando sea necesario cambiar el aceite del motor sin tener en cuenta la exhibición del indicador de llave de tuercas.

Programa de mantenimiento

▼ Monitor de mantenimiento (Audio tipo B/tipo C)

1. Seleccione el ícono  en la pantalla inicial para exhibir la pantalla “Aplicaciones”.
2. Seleccione “Pantalla de estado del vehículo”.
3. Seleccione “Mantenimiento” para exhibir la pantalla de lista de mantenimiento.
4. Cambie la lengüeta y seleccione el ítem de ajuste que desea cambiar.

Puede ajustar a medida los ajustes en la exhibición de la siguiente manera:

Lengüeta	Item	Explicación
Programado	Configuraciones	La notificación se puede activar/desactivar.
	Hora (meses)	Exhibe el tiempo y la distancia hasta el vencimiento del mantenimiento. Seleccione este ítem para ajustar el período de mantenimiento. Se enciende la indicación/indicador de llave de tuercas en el grupo de instrumentos cuando la distancia restante es menos de 1.000 km, o el número de días restantes es menos de 15 (lo que ocurra primero).
	Distancia (milla o km)	Repone el tiempo y la distancia a los valores iniciales. Una vez que se enciende el sistema, deberá ser repuesto cuando se realice el mantenimiento.
	Reiniciar	Exhibe la distancia hasta el término de rotación de los neumáticos. Seleccione este ítem para ajustar la distancia entre rotación de neumáticos. Se enciende la indicación/indicador de llave de tuercas en el grupo de instrumentos cuando la distancia restante es menos de 1.000 km.
Rotación de Neumáticos	Configuraciones	Repone la distancia restante al valor inicial. Una vez que se enciende el sistema, deberá ser repuesto cuando se roten los neumáticos.
	Distancia (milla o km)	La notificación se puede activar/desactivar.
	Reiniciar	Exhibe la distancia hasta que se llega al término del cambio de aceite. Seleccione este ítem para ajustar la distancia de cambio de aceite. Se enciende la indicación/indicador de llave de tuercas en el grupo de instrumentos cuando la distancia restante es menos de 1.000 km.
Cambio de Aceite	Configuraciones ^{*1}	Repone la distancia restante al valor inicial. Una vez que se enciende el sistema, deberá ser repuesto cuando se cambie el aceite de motor.
	Distancia (milla o km)	La notificación se puede activar/desactivar.
	Reiniciar	Exhibe la distancia hasta que se llega al término del cambio de aceite. Seleccione este ítem para ajustar la distancia de cambio de aceite. Se enciende la indicación/indicador de llave de tuercas en el grupo de instrumentos cuando la distancia restante es menos de 1.000 km.

*1 El ajuste de mantenimiento flexible de aceite de motor está disponible (sólo algunos modelos). Consulte a un técnico autorizado Mazda para más detalles.

Cuando se selecciona el ajuste de mantenimiento flexible de aceite de motor, verá los siguientes ítems en la exhibición. El vehículo calcula la vida útil de aceite restante en las condiciones de funcionamiento y le permite saber cuando se debe cambiar el aceite al encenderse el indicador de llave de tuercas en el grupo de instrumentos.

Programa de mantenimiento

Lengüeta	Item	Explicación
Cambio de Aceite	Nivel de aceite (%)	Exhibe la vida útil del aceite del motor hasta que se llega al término del cambio de aceite. Se enciende la indicación/indicador de llave de tuercas en el grupo de instrumentos cuando la distancia restante vida útil de aceite es menos de 1.000 km, o los días restantes es menos de 15 (lo que ocurra primero).
	Reiniciar	Repone la vida restante del aceite a 100 %. Se debe reponer el sistema cuando se cambie el aceite de motor.

Mantenimiento del propietario

Precauciones del mantenimiento del propietario

Servicio periódico

Recomendamos que estos ítems sean inspeccionados diariamente o al menos cada semana.

- Nivel del aceite del motor (página 6-22)
- Nivel de refrigerante del motor (página 6-22)
- Nivel de líquido de frenos y embrague (página 6-25)
- Nivel de líquido del lavador (página 6-26)
- Mantenimiento de la batería (página 6-33)
- Presión de aire de los neumáticos (página 6-37)

Se debe tener en cuenta que los servicios de rutina incorrectos o incompletos pueden producir problemas de rendimiento del vehículo. En esta sección se dan instrucciones que son fáciles de realizar.

Como se explica en la Introducción (página 6-2), muchos de los trabajos sólo los puede realizar un técnico competente con herramientas especiales.

Si el propietario realizara el mantenimiento de forma inadecuada durante el período de vigencia de la garantía podría perder dicha garantía. Para más detalles lea las cláusulas de la Garantía Mazda que se incluyen por separado con el vehículo. De tener alguna duda respecto al mantenimiento, lleve su vehículo a un técnico experto, le recomendamos un técnico autorizado Mazda.

Las leyes ambientales sobre la disposición de aceites y líquidos usados son estrictas. Disponga correctamente de sus residuos y tenga en cuenta el medio ambiente.

Recomendamos que entregue a un técnico autorizado Mazda el aceite y líquidos usados de su vehículo.

Mantenimiento del propietario

ADVERTENCIA

No realice trabajos de mantenimiento si no tiene suficiente conocimiento y experiencia o las herramientas y equipos adecuados para realizar el trabajo. Haga realizar el trabajo de mantenimiento por un técnico calificado:

Los trabajos de mantenimiento del vehículo son peligrosos si no se realizan con cuidado. Puede sufrir heridas graves mientras realiza los trabajos de mantenimiento.

Si se debe poner el motor en marcha mientras se está trabajando debajo del capó, se debe asegurar de no acercarse al motor o al ventilador ningún accesorio (especialmente anillos, pulseras, relojes o collares) y corbatas, bufandas y ropas holgadas, pues los anteriores pueden funcionar inesperadamente:

Es peligroso trabajar debajo del capó con el motor en marcha. Es más peligroso cuando se visten ropas holgadas o accesorios.

Éstos pueden engancharse en las piezas en movimiento y provocarle heridas.



 Estacione en un lugar seguro, luego desconecte la llave de encendido y asegúrese que el ventilador no está funcionando antes de trabajar cerca del ventilador de enfriamiento:

Trabajar cerca del ventilador de enfriamiento cuando está funcionando es peligroso. El ventilador puede funcionar indefinidamente incluso si el motor está parado y la temperatura del compartimiento del motor está alta. El ventilador podría golpearlo y herirlo gravemente.

No deje ítems en el compartimiento del motor:

Después que haya finalizado de verificar o realizar el servicio en el compartimiento del motor, no se olvide y deje ítems como herramientas o trapos en el compartimiento del motor.

Las herramientas u otros ítems que deje en el compartimiento del motor puede causar daños al motor o un incendio resultando en accidentes inesperados.

Mantenimiento del propietario

Capó

ADVERTENCIA

Verifique siempre que el capó está cerrado y bien seguro:
Un capó que no está cerrado y bien seguro es peligroso pues podría abrirse mientras el vehículo está en movimiento y bloquear la visión del conductor lo que podría resultar en un accidente serio.

▼ Abriendo el capó

ADVERTENCIA

(Con capó activo)

No tire del liberador del capó después que se haya activado el capó activo:
Tirar del liberador mientras el capó activo está funcionando es peligroso pues levantará el capó más y obstruirá la visión. Además, el capó no se puede bajar manualmente, por lo tanto no intente empujar el capó hacia abajo a la fuerza. De lo contrario, se deformará el capó o sufrirán heridas. Si se ha activado el capó activo, consulte con un técnico experto, le recomendamos un técnico autorizado Mazda.

1. Con el vehículo estacionado tire del abridor para abrir el capó.

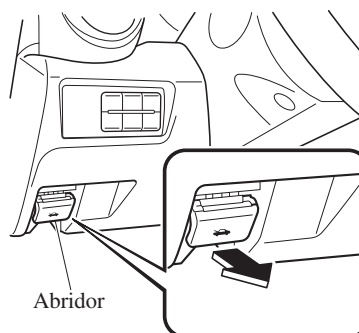

2. Inserte su mano en la abertura del capó, deslice la palanca del seguro hacia la derecha y levante el capó.

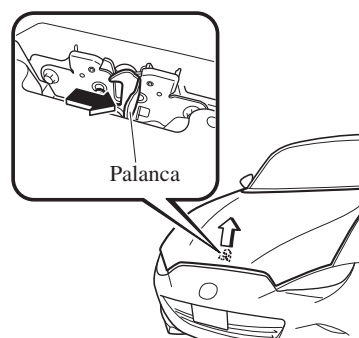

Mantenimiento del propietario

3. Tome la varilla de soporte en el lugar almohadillado y sosténgalo en el agujero de la varilla de soporte indicado en la flecha para mantener abierto el capó.

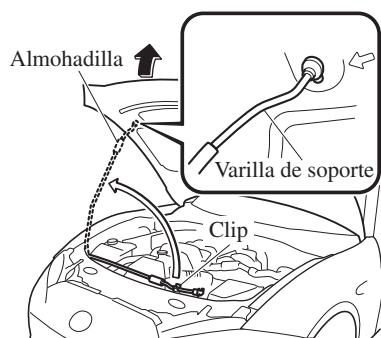

▼ Cerrando el capó

1. Verifique debajo del área del capó para asegurarse que todas las tapas de los llenadores estén en su lugar y que todos los ítems (por ej. herramientas, recipientes de aceite, etc.) han sido retirados.
2. Levante el capó, tome el lugar almohadillado de la varilla de soporte, y asegure la varilla de soporte en el clip. Verifique que la varilla de soporte está bien segura en la ménsula antes de cerrar el capó.

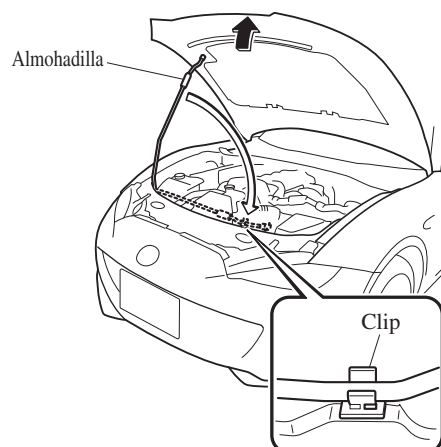

3. Baje el capó lentamente a una altura de aproximadamente 20 cm encima de su posición de cerrado y déjelo caer.

⚠ PRECAUCION

Al cerrar el capó, no lo empuje excesivamente como al aplicarle su peso. De lo contrario podría dañar el capó.

Vista del compartimiento del motor

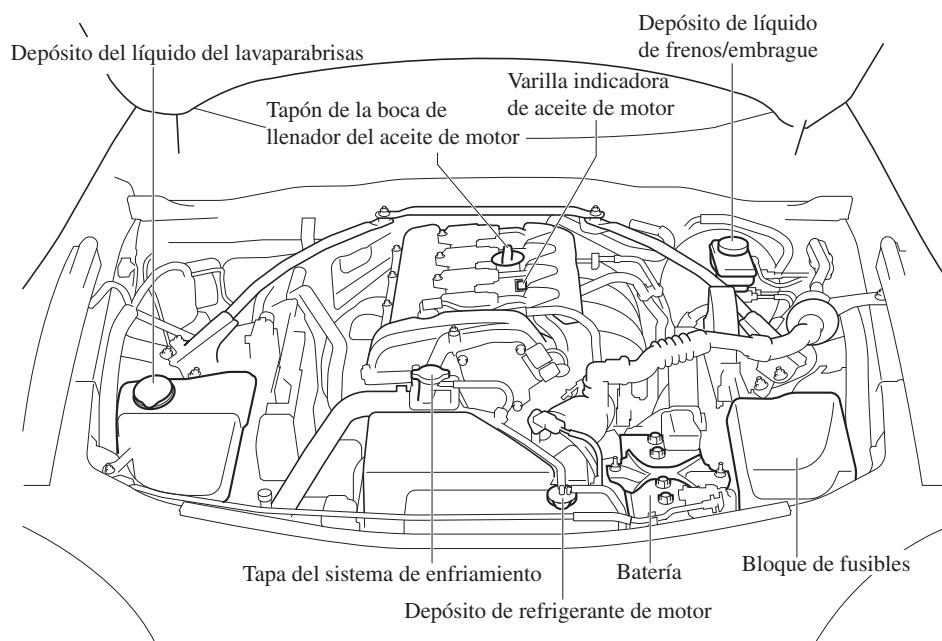

Mantenimiento del propietario

Aceite de motor

NOTA

El cambio del aceite de motor se debe realizar en un técnico experto, le recomendamos un técnico autorizado Mazda.

▼ Aceite recomendado

De manera de mantener el intervalo de mantenimiento (página 6-3) y para proteger el motor de daños causados por mala lubricación, es de vital importancia usar aceite de motor con la especificación correcta. No use aceites que no cumplan con las siguientes especificaciones o requerimientos. El uso de aceites inapropiados puede dañar el motor y dejarlo sin cobertura de la garantía de Mazda.

Europa

Rango de temperatura para viscosidad SAE	
Grado	°C -40 -30 -20 -10 0 10 20 30 40
	°F -40 -20 0 20 40 60 80 100
Aceites recomendados	
Aceite original Mazda Supra 0W-20	0W-20
Aceite original Mazda Ultra 5W-30	5W-30
Calidad de aceite alternativa	
API SL/SM/SN ó ACEA A3/A5	0W-20
	5W-30

Excepto Europa

Rango de temperatura para viscosidad SAE	
Grado	°C -40 -30 -20 -10 0 10 20 30 40
	°F -40 -20 0 20 40 60 80 100
API SG/SH/SJ/SL/SM/SN ó ILSAC GF-II/GF-III/GF-IV/GF-V	10W-30
	10W-40
	10W-50
	5W-40
	5W-20 5W-30
	0W-20 0W-30

Mantenimiento del propietario

La viscosidad o densidad del aceite de motor, influyen en la economía de combustible y en el funcionamiento en tiempo frío (arranque y flujo de aceite).

Los aceites de baja viscosidad permiten mayor economía de combustible y mejor rendimiento en tiempo frío.

Al elegir un aceite, considere el rango de temperatura en que su vehículo funcionará hasta el próximo cambio de aceite.

Luego seleccione la viscosidad recomendada en el cuadro.

PRECAUCION

El uso de aceites de viscosidad diferente a las especificadas para el rango de temperatura, puede dañar el motor.

NOTA

Es normal que todos los motores consuman aceite de motor en condiciones normales de funcionamiento.

El consumo de aceite de motor puede llegar hasta 0,8 litro/1.000 km. Esto puede ser el resultado de la evaporación, ventilación interna o quemado del aceite lubricante en el motor en funcionamiento. El consumo de aceite puede ser mayor debido al período de rodaje cuando el motor es nuevo. El consumo de aceite también es dependiente de la velocidad y la carga del motor. En condiciones severas de conducción, el consumo de aceite puede ser mayor.

Mantenimiento del propietario

▼ Procedimiento de reposición de la unidad de control del motor del vehículo

NOTA

Este procedimiento es para vehículos con el ajuste de mantenimiento flexible de aceite de motor seleccionado.

Después de cambiar el aceite del motor, haga que en el taller como el de un técnico autorizado Mazda inicialicen (reposición de los datos de aceite del motor) los valores grabados. Si el valor grabado por la computadora no se inicializa, el indicador de llave de tuercas no se apagará o se encenderá antes de lo normal.

NOTA

La inicialización (reposición de los datos del aceite del motor) de los valores grabados se puede realizar usando el siguiente procedimiento:

1. Cambie el encendido a OFF.
2. Ponga el encendido en ON oprimiendo el selector, y mantenga oprimiendo el selector durante aproximadamente 5 segundos hasta que la advertencia principal  destella.

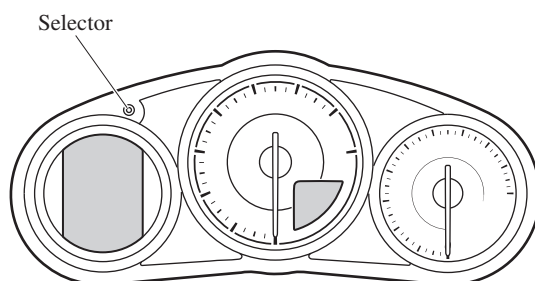

3. Después que destella la advertencia principal  durante varios segundos, se completa la inicialización.

Mantenimiento del propietario

▼ Control del nivel de aceite del motor

1. Estacione el vehículo sobre una superficie plana.
2. Caliente el motor a la temperatura de funcionamiento normal.
3. Apague el motor, al menos espere 5 minutos, para que el aceite vuelva al depósito de aceite.
4. Saque la varilla indicadora de nivel, límpiela totalmente e instálela nuevamente.

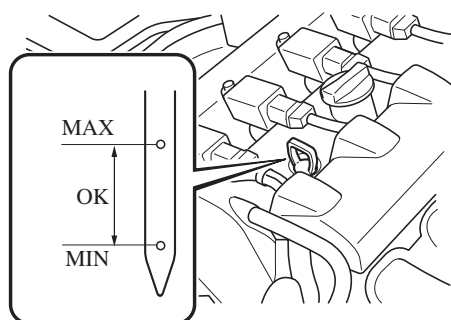

5. Saque nuevamente la varilla indicadora y verifique el nivel. El nivel es normal si se encuentra entre las marcas de MIN y MAX. Si se encuentra en o debajo MIN, agregue aceite como para elevar el nivel a la marca MAX.

! PRECAUCION

No sobrellene el aceite de motor. De lo contrario, se podría dañar el motor.

6. Asegúrese que el anillo en O en la varilla indicadora está correctamente ubicado antes de volver a insertar la varilla indicadora.
7. Vuelva a insertar completamente la varilla indicadora.

6-22

Refrigerante del motor

▼ Control del nivel de refrigerante

! ADVERTENCIA

No use un fósforo o llama viva en el compartimiento del motor. NO AGREGUE REFRIGERANTE CUANDO EL MOTOR ESTA CALIENTE:

Un motor caliente es peligroso. Si el motor ha estado funcionando, algunas partes del compartimiento del motor pueden estar muy calientes. Ud. se podría quemar. Inspeccione cuidadosamente el refrigerante del motor en el depósito de refrigerante, pero no lo abra.



Estacione en un lugar seguro, luego desconecte la llave de encendido y asegúrese que el ventilador no está funcionando antes de trabajar cerca del ventilador de enfriamiento: Trabajar cerca del ventilador de enfriamiento cuando está funcionando es peligroso. El ventilador puede funcionar indefinidamente incluso si el motor está parado y la temperatura del compartimiento del motor está alta. El ventilador podría golpearlo y herirlo gravemente.

Mantenimiento del propietario

⚠ ADVERTENCIA



No se debe abrir ninguna tapa del sistema de enfriamiento con el motor y el radiador calientes: Cuando el motor y el radiador están calientes, el refrigerante caliente y el vapor pueden salir con fuerza y provocarle heridas graves.

NOTA

El cambio el refrigerante se debe realizar en un técnico experto, le recomendamos un técnico autorizado Mazda.

Controle la protección anticongelante y el nivel del refrigerante en el depósito de refrigerante por lo menos una vez al año—al comienzo del invierno—y antes de viajar a cualquier zona donde la temperatura baje por debajo del punto de congelación.

Controle el estado y las conexiones de todas las mangueras del sistema de enfriamiento y las mangueras del calentador. Cambie todas las mangueras en mal estado o ensanchadas.

El refrigerante debe llenar el radiador y quedar entre las marcas FULL y LOW en el depósito de refrigerante cuando el motor está frío.

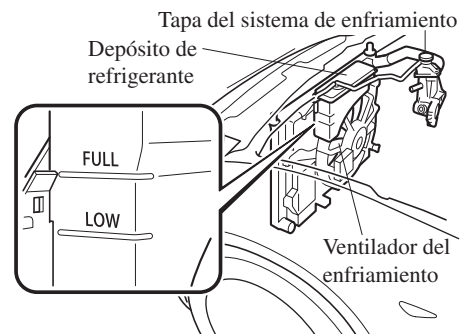

Si está en o cerca de la marca LOW, agregue suficiente refrigerante anticongelante y anticorrosivo en el depósito de refrigerante para llevar el nivel hasta la marca FULL.

Apriete firmemente el tapón del tanque de depósito de refrigerante después de agregar refrigerante.

Mantenimiento del propietario

PRECAUCION

- El refrigerante de radiador daña la pintura.
Límpielo rápidamente si se vuelca sobre la misma.
- Use solamente agua blanda (desmineralizada) en la mezcla de refrigerante. El agua con minerales reducirá la eficiencia del refrigerante.
- No agregue sólo agua. Agregue siempre la mezcla adecuada de refrigerante.
- El motor del vehículo tiene piezas de aluminio y debe protegerse con refrigerante a base de glicoletileno anticorrosivo y anticongelante.
- NO USE refrigerantes con alcohol, metanol, borato o silicato. Estos refrigerantes pueden dañar el sistema de enfriamiento.
- NO MEZCLE alcohol o metanol con el refrigerante especificado. Se puede dañar el sistema de enfriamiento.
- No use una solución que contenga más de 60% por ciento de anticongelante.
Se reducirá la efectividad de la mezcla.

PRECAUCION

- Si se muestra la marca "FL22" en o cerca de la tapa del sistema de enfriamiento, use refrigerante de motor de tipo FL-22 al cambiar el refrigerante de motor. Usar un refrigerante de motor diferente de FL-22 podría causar serios daños al motor y el sistema de enfriamiento.



FL22 

Si el depósito de refrigerante está vacío o si debe llenarlo con frecuencia, consulte a un técnico experto, le recomendamos un técnico autorizado Mazda.

Mantenimiento del propietario

Líquido de frenos/ embrague

▼ Control del nivel de líquido de frenos/embrague

! *ADVERTENCIA*

Si el nivel de líquido de frenos/embrague está bajo, haga inspeccionar los frenos:

Los niveles bajos de líquido de frenos y embrague son peligrosos.

Un nivel bajo puede indicar un desgaste de los forros de frenos o pérdidas en el sistema de frenos que pueden hacer que los frenos fallen y resultar en un accidente.

Los frenos y el embrague toman el líquido del mismo depósito.

Inspeccione regularmente el nivel de líquido en el depósito. Se debe mantener entre las líneas MAX y MIN.

El nivel bajará de acuerdo a la distancia recorrida, esta es una condición normal asociada al desgaste de los forros de frenos y embrague. Si el nivel del líquido fuera excesivamente bajo, se debe inspeccionar el sistema de frenos y embrague en un técnico experto, le recomendamos un técnico autorizado Mazda.

Modelo con volante a la izquierda

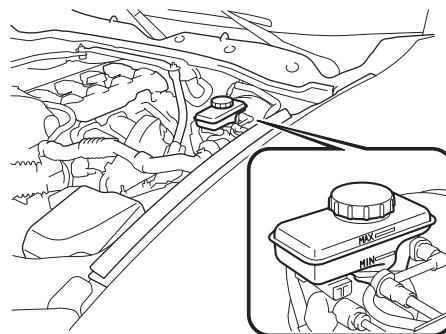

Modelo con volante a la derecha

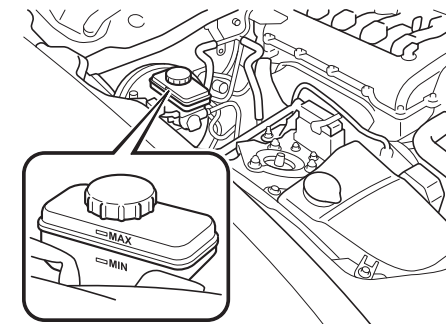

Mantenimiento del propietario

Líquido del lavador de parabrisas y faros

▼ Control del nivel de líquido del lavador

ADVERTENCIA

*Use sólo líquido de lavaparabrisas o agua en el depósito:
Usar anticongelante del radiador como si fuera líquido de lavador es peligroso.
Si se rocía sobre el parabrisas puede ensuciar el parabrisas, afectar la visibilidad, y resultar en un accidente.*

Controle el nivel del líquido en el depósito del líquido de lavador y agregue líquido si fuera necesario.

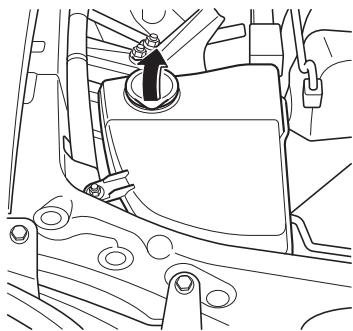

Use solamente agua si no hubiera líquido de lavador.
Pero, en climas fríos use solamente líquido de lavador, el agua se congelará.

Lubricación de la carrocería

Todas las partes móviles de la carrocería, como las cerraduras y bisagras de puertas o el capó se deben lubricar cada vez que se cambia el aceite de motor. En tiempo frío, use lubricante anticongelante para las cerraduras.

Se debe asegurar que el seguro secundario del capó impide que el capó se abra al soltar el seguro principal.

Mantenimiento del propietario

Hojas del limpiador

PRECAUCION

- Las ceras comerciales aplicadas en los lavaderos automáticos de automóviles afectan la capacidad de los limpiadores de limpiar los vidrios.
- Para no dañar las hojas de los limpiadores, no use gasolina, queroseno, diluyente, u otros solventes en o próximo a las hojas de los mismos.
- Con la palanca de limpiaparabrisas en la posición AUTO y el encendido en ON, los limpiadores se pueden mover automáticamente en los siguientes casos:
 - Si se toca el parabrisas encima del sensor de lluvia.
 - Si el parabrisas encima del sensor de lluvia se limpia con un paño.
 - Si se golpea el parabrisas con una mano u otro objeto.
 - Si el sensor de lluvia se golpea desde adentro del vehículo con una mano u otro objeto.

Tenga cuidado de no pellizcarse las manos o los dedos pues se podría herir o dañar los limpiadores. Cuando lave o realice el mantenimiento del vehículo asegúrese que la palanca del limpiador está en la posición OFF.

La contaminación tanto del vidrio como de la hoja del limpiaparabrisas puede reducir la efectividad de los limpiaparabrisas. Una fuente común de contaminación son los insectos, savia y los tratamientos con cera usados en algunos lavaderos comerciales.

Si las hojas de los limpiadores no estuvieran limpiando bien, lave el vidrio y las hojas de los limpiadores con un limpiador de buena calidad o detergente suave y enjuague bien con agua limpia. Repita la operación si fuera necesario.

▼ Cambio de las hojas del limpiaparabrisas

Cuando los limpiadores no limpian adecuadamente, las hojas de los limpiadores pueden estar estropeadas o cuarteadas. Cámbielas.

PRECAUCION

Para no dañar el brazo del limpiador u otros componentes, no intente mover manualmente el limpiador.

NOTA

Cuando levanta ambos brazos del limpiaparabrisas, levante primero el brazo del limpiador del lado del conductor. Cuando baje los brazos del limpiador, primero baje lentamente el brazo del limpiador del lado del acompañante mientras lo sostiene con su mano. Si se baja a la fuerza los brazos del limpiador se podría dañar el brazo del limpiador y la hoja, y podría rayarse o rajarse el parabrisas.

Mantenimiento del propietario

(Tipo A)

1. Levante el brazo del limpiador.
2. Abra el clip y deslice el conjunto de la hoja en la dirección de la flecha.

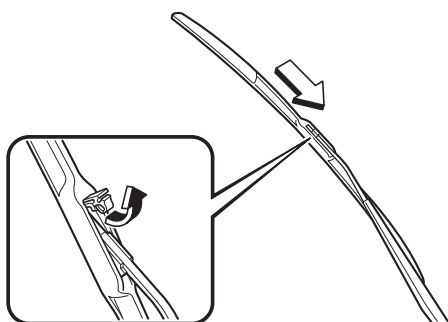

3. Incline el conjunto de la hoja y retírelo del brazo.

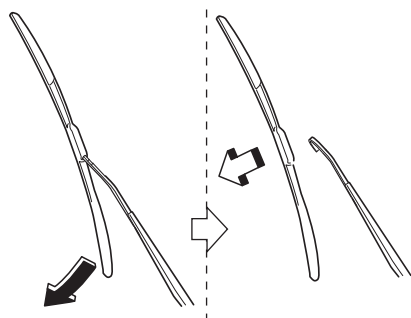

! PRECAUCION

Para evitar que se dañe el parabrisas deje que el brazo del limpiaparabrisas baje suavemente, no deje que caiga sobre el parabrisas.

4. Tire hacia abajo del caucho de la hoja y deslícelo hacia afuera del soporte de la hoja.

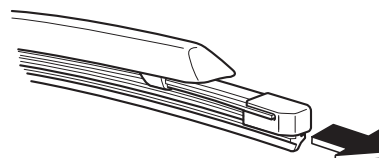

5. Quite los retenedores de metal de cada caucho de la hoja y colóquelos en la nueva hoja.

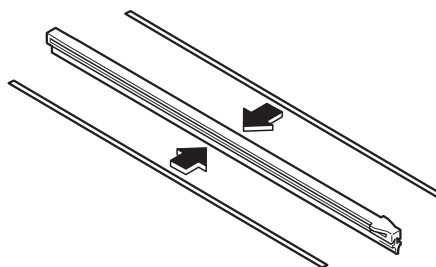

! PRECAUCION

- No doble o deseche los reforzadores. Los deberá usar nuevamente.
- Si los retenedores de metal están cambiados, la eficiencia de la hoja del limpiador será menor. No use los retenedores de metal del lado del conductor en el limpiador del lado del acompañante o viceversa.
- Asegúrese de volver a instalar los retenedores de metal en la nueva hoja de caucho de manera que la curva sea igual a la de la hoja de caucho vieja.

Mantenimiento del propietario

6. Instale cuidadosamente el nuevo caucho de la hoja. Instálelo en el orden inverso del desmontaje.

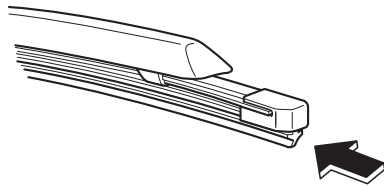

(Tipo B)

1. Levante el brazo del limpiador y gire la pieza que sostiene la hoja del limpiador de forma tal que se vea la grampa plástica de sujeción. Apriete la grampa y deslice la hoja hacia abajo y sáquela del brazo.

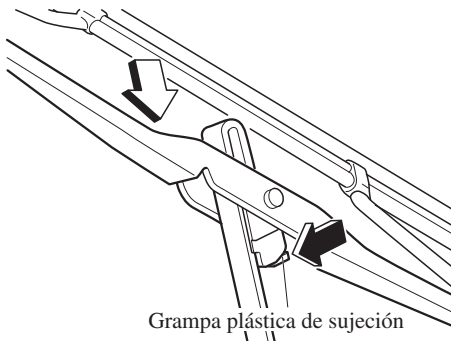

! PRECAUCION

Para evitar que se dañe el parabrisas deje que el brazo del limpiaparabrisas baje suavemente, no deje que caiga sobre el parabrisas.

2. Tome el extremo del caucho de la hoja y tire hasta que las lengüetas estén fuera del soporte de metal.

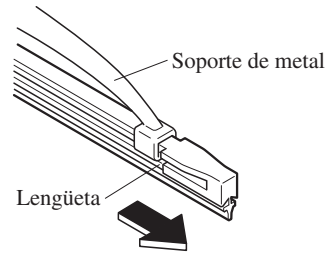

3. Quite los retenedores de metal de cada caucho de la hoja y colóquelos en la nueva hoja.

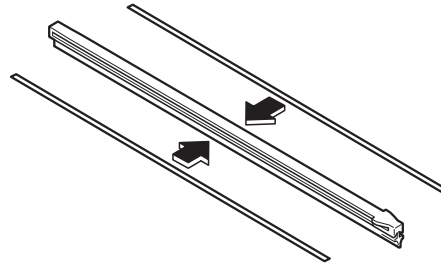

! PRECAUCION

- No doble o deseché los reforzadores. Los deberá usar nuevamente.
- Si los retenedores de metal están cambiados, la eficiencia de la hoja del limpiador será menor. No use los retenedores de metal del lado del conductor en el limpiador del lado del acompañante o viceversa.
- Asegúrese de volver a instalar los retenedores de metal en la nueva hoja de caucho de manera que la curva sea igual a la de la hoja de caucho vieja.

Mantenimiento del propietario

4. Instale cuidadosamente el nuevo caucho de la hoja.
Instálelo en el orden inverso del desmontaje.

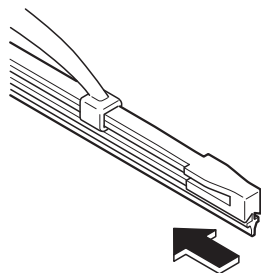

NOTA

Instale la hoja con las lengüetas hacia el extremo inferior del brazo del limpiador.

Batería

 **ADVERTENCIA**



Lea cuidadosamente las siguientes precauciones antes de usar la batería o inspeccionar para asegurarse la manipulación correcta y segura:



Use siempre protección para los ojos cuando trabaje cerca de la batería: Trabajar sin protección para los ojos es peligroso. El líquido de la batería contiene ACIDO SULFURICO que puede provocar ceguera si salpica sus ojos. También, el gas hidrógeno producido durante el funcionamiento normal de la batería puede prenderse fuego y hacer que la batería explote.



Use gafas y guantes de protección para no salpicarse con líquido de batería: Derramar líquido de batería es peligroso. El líquido de batería contiene ACIDO SULFURICO que puede producirle heridas graves, si entra en sus ojos, o salpica su piel o la vestimenta. Si sucediera esto, enjuáguese inmediatamente sus ojos con agua durante 15 minutos o lave su piel cuidadosamente y consulte a un médico.



Siempre mantenga las baterías lejos del alcance de los niños: Permitir que los niños jueguen próximo a una batería es peligroso. El líquido de batería puede causarle heridas graves si entra en sus ojos o en la piel.



Mantenga las llamas y chispas lejos de las celdas abiertas de la batería y no permita que las herramientas metálicas hagan contacto con el terminal positivo (+) o negativo (-) de la batería cuando trabaje próximo a una batería. No permita que el terminal positivo (+) haga contacto con la carrocería del vehículo: Las llamas y chispas próximas a las celdas de baterías abiertas son peligrosas. El gas hidrógeno producido durante el funcionamiento normal de la batería puede prenderse fuego y hacer que la batería explote. Una batería que explote puede provocarle heridas y quemaduras graves. Mantenga todas las llamas incluyendo los cigarrillos y chispas alejados de las celdas de baterías abiertas.

Mantenimiento del propietario

ADVERTENCIA



Mantenga todas las llamas, incluyendo los cigarrillos y las chispas alejadas de las celdas abiertas de una batería:

Las llamas y chispas próximas a las celdas de baterías abiertas son peligrosas. El gas hidrógeno producido durante el funcionamiento normal de la batería puede prenderse fuego y hacer que la batería explote. Una batería que explote puede provocar heridas y quemaduras graves.

NOTA

Retire la cubierta de la batería antes de realizar el mantenimiento de la batería.

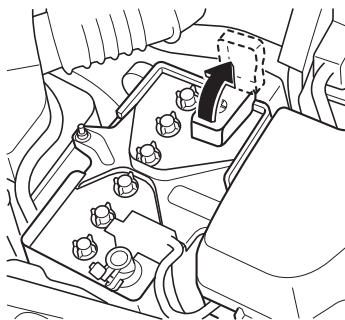

Mantenimiento del propietario

▼ Mantenimiento de la batería

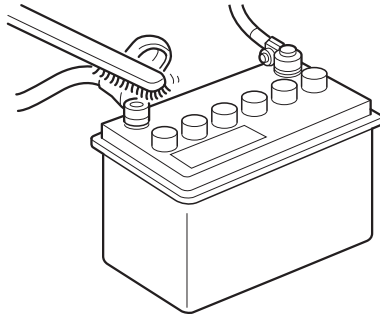

Para un mejor mantenimiento de la batería:

- Mantenga la batería firmemente instalada.
- Mantenga la parte superior de la batería limpia y seca.
- Mantenga los terminales y las conexiones limpias, firmes y cubiertas con vaselina o lubricante de terminales.
- Limpie cualquier derrame de electrolito inmediatamente con una solución de agua y soda cáustica.
- Si el vehículo no va a ser usado por un largo tiempo, desconecte los cables de la batería y cargue la batería cada seis semanas.

▼ Control del nivel de electrolito

Si el nivel del electrolito está bajo la batería se descargará rápidamente.

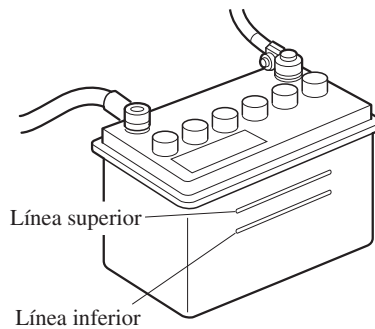

Inspeccione el nivel del electrolito al menos una vez a la semana. Si está bajo, retire la tapa y agregue suficiente agua destilada para llevar el nivel entre las líneas superior e inferior (consulte la figura).

No se debe sobrellenar.

Compruebe la gravedad específica del electrolito con un hidrómetro, especialmente cuando el tiempo está frío. Si la gravedad específica está baja, recargue la batería.

Mantenimiento del propietario

▼ Recarga de la batería

NOTA

- Antes de realizar el mantenimiento o recargar la batería, desconecte todos los accesorios y apague el motor.
- Para desconectar la batería, debe desconectar primero el cable negativo. Para volver a conectarla, debe conectar el cable negativo en último lugar.
- Asegúrese de retirar las tapas antes de recargar la batería.
- **(Con sistema i-stop)**
No realice una carga rápida de la batería.

- Si la batería se descargará en un lapso de tiempo corto, por ejemplo: debido a que las luces se dejaron encendidos con el motor apagado, recargue la batería con carga lenta de acuerdo al tamaño y capacidad de la batería.
- Si la batería se descarga gradualmente debido a un consumo eléctrico alto mientras el vehículo está en uso, recargue la batería de acuerdo al tamaño y capacidad de la batería.

▼ Cambio de la batería

Consulte a un técnico autorizado Mazda por el cambio de la batería.

Cambio de la pila de la llave

Si los botones del transmisor no se pueden usar y el indicador de funcionamiento no destella, la pila podría estar descargada. Cambie por una pila nueva antes de que no se pueda utilizar el transmisor.

⚠ PRECAUCION

- Asegúrese que la pila está bien instalada. Se podrían producir pérdidas en la pila si no es instalada correctamente.
- Cuando se cambia la pila, tenga cuidado de no tocar ningún circuito interno ni los terminales eléctricos, tampoco doble los terminales eléctricos, ni ensucie el transmisor pues se podría dañar.
- Existe peligro de explosión si la pila no es colocada correctamente.
- Deseche la pila usada de acuerdo a las siguientes instrucciones.
 - Aísle los terminales más y menos de la pila usando cinta adhesiva o similar.
 - Nunca desarme.
 - Nunca arroje la pila al fuego o el agua.
 - Nunca las destruya o aplaste.
- Cámbiela sólo por una pila del mismo tipo (CR2025 o equivalente).

Mantenimiento del propietario

Las siguientes condiciones indican que la carga de la pila está baja:

- El indicador KEY (verde) destella en el grupo de instrumentos durante aproximadamente 30 segundos después de apagar el motor.
- El sistema no funciona y el indicador de funcionamiento en el transmisor no destellará cuando se presionen los botones.
- El rango de funcionamiento del sistema se reduce.

Se recomienda cambiar la pila en un técnico autorizado Mazda para evitar que se dañe la llave. Si cambia la pila Ud. Mismo, siga las instrucciones.

Cambio de la pila de la llave

1. Oprima la perilla y saque la llave auxiliar.

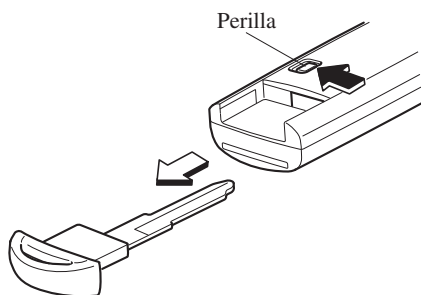

2. Inserte y gire en la dirección de la flecha un destornillador de punta plana envuelto en cinta y abra ligeramente la cubierta.

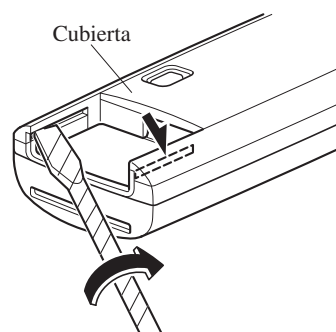

3. Inserte el destornillador de punta plana envuelto en cinta en la ranura y deslícelo en la dirección de la flecha.

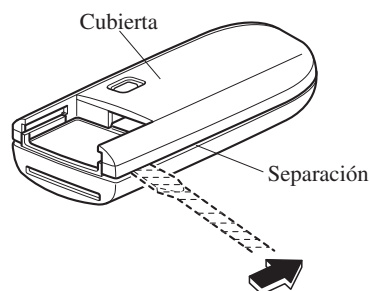

4. Inserte y gire en la dirección de la flecha el destornillador de punta plana y retire la cubierta.

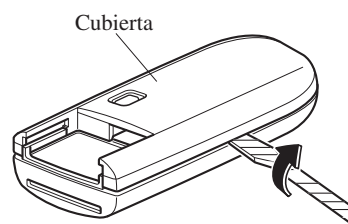

Mantenimiento del propietario

5. Retire la tapa de la pila, luego retire la pila.

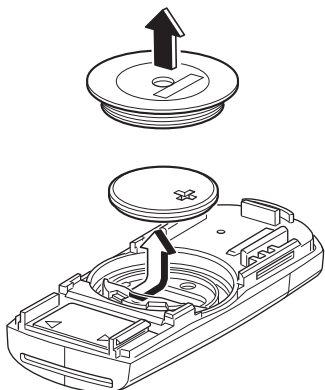

6. Inserte una pila nueva con el polo positivo hacia arriba, y luego cubra la pila con la tapa de la pila.

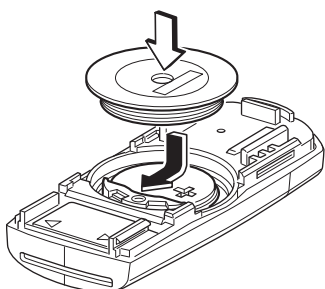

7. Cierre la cubierta.

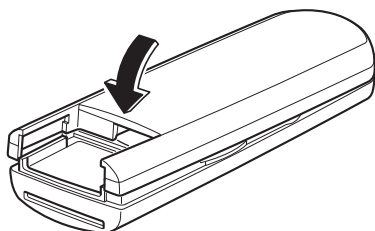

8. Vuelva a insertar la llave auxiliar.

PRECAUCION

- Tenga cuidado de no permitir que se dañe o raye el aro de caucho, tal como se indica en la figura.
- Si el aro de caucho se sale, vuelva a colocarlo antes de insertar la nueva pila.

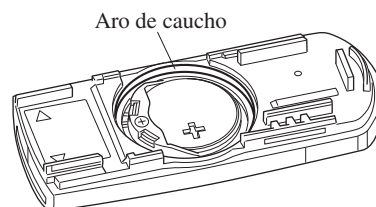

Neumáticos

Para un mejor funcionamiento, seguridad y máxima economía de combustible, mantenga la presión de aire de los neumáticos recomendada y respete los límites recomendados de carga y su distribución para este vehículo.

ADVERTENCIA

Usando tipos de neumáticos diferentes:
Conducir su vehículo con neumáticos de tamaños y tipos diferentes es peligroso. La respuesta del vehículo podría verse afectada y el vehículo podría no frenar correctamente ocasionando la pérdida del control del vehículo.
Excepto durante el tiempo limitado de uso del neumático de repuesto temporario, use sólo neumáticos del mismo tipo (radiales, esculpidos o con bandas asimétricas) en las cuatro ruedas.

Uso de neumáticos de otro tamaño:
El uso de otro tamaño de neumático diferente del especificado para el vehículo es peligroso (página 9-8). Podría afectar seriamente la conducción, desempeño, altura del suelo, altura de rueda y calibración del velocímetro. Esto puede provocar un accidente. Use sólo neumáticos del tamaño correcto especificado para el vehículo.

▼ Presión de aire de los neumáticos

ADVERTENCIA

Infle siempre los neumáticos a la presión correcta:
Inflar demasiado o inflar poco los neumáticos es peligroso. La respuesta del vehículo podría verse afectada o una falla repentina de un neumático podría resultar en un accidente grave. Consulte la sección Neumáticos en la página 9-8.

Use sólo una tapa de válvula de neumático genuina Mazda:
Usar una parte no genuina Mazda es peligroso debido a que la presión de aire de neumático correcta no se podrá mantener si la válvula del neumático se dañara. Si bajo estas condiciones conduce el vehículo, la presión de aire de neumático disminuirá lo que puede resultar en un accidente grave. No use ninguna parte para tapa de válvula de neumático que no sea una parte genuina Mazda.

Mantenimiento del propietario

La presión de los neumáticos se debe controlar mensualmente con los neumáticos en frío. Las presiones que se recomiendan son las adecuadas para obtener una mejor conducción del vehículo y un desgaste mínimo de los neumáticos.

Consultar los cuadros de especificaciones (página 9-8).

(Con sistema de monitoreo de presión de aire de los neumáticos)

Después de ajustar la presión de los neumáticos, será necesario inicializar el sistema de monitoreo de presión de aire de los neumáticos para que el sistema funcione normalmente.

Consulte la sección Inicialización del sistema de monitoreo de presión de neumáticos en la página 4-153.

NOTA

- Verifique siempre la presión de los neumáticos cuando los neumáticos estén fríos.
- Cuando los neumáticos están calientes, la presión es normalmente más alta que la recomendada. No saque el aire de los neumáticos calientes para ajustar la presión.
- La falta de presión puede producir consumo excesivo de combustible, desgaste desparejo y acelerado de neumáticos y una mala obturación del talón del neumático que lo puede deformar.
- La presión excesiva produce una conducción desagradable, desgaste desparejo y acelerado de neumáticos y una mayor posibilidad de daños en situaciones riesgosas en los caminos. Se deben mantener los neumáticos con la presión correcta. Si los neumáticos necesitan inflarse con frecuencia, hágalos inspeccionar.

Mantenimiento del propietario

▼ Rotación de neumáticos

ADVERTENCIA

Rote los neumáticos periódicamente: Es peligroso que los neumáticos se desgasten irregularmente. Para que el desgaste de las bandas se realice de forma pareja de manera de mantener un buen rendimiento en la conducción y el frenado, se recomienda rotar los neumáticos cada 10.000 km o antes, si se produce un desgaste desigual.

Controle el balance de las ruedas al mismo tiempo.

NOTA

Debido a que su vehículo no tiene un neumático de repuesto, no puede realizar una rotación de neumáticos segura con el gato que viene con su vehículo. Consulte a un técnico experto, le recomendamos un técnico autorizado Mazda para que realice la rotación de los neumáticos.

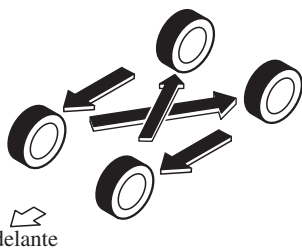

No incluya el neumático de repuesto (SOLO PARA USO TEMPORARIO) en la rotación.

Al rotar los neumáticos, controle que el desgaste no sea desigual o por la existencia de roturas. El desgaste anormal de los neumáticos normalmente se debe a uno o una combinación de los siguientes puntos:

- Presión de aire incorrecta
- Alineación de las ruedas incorrecta
- Ruedas desbalanceadas
- Severas frenadas

Después de la rotación, asegúrese de llevar la presión de aire en todos los neumáticos a los niveles especificados (página 9-8) y controle el ajuste de la tuerca de orejeta. **(Con sistema de monitoreo de presión de aire de los neumáticos)**

Después de ajustar la presión de los neumáticos, será necesario inicializar el sistema de monitoreo de presión de aire de los neumáticos para que el sistema funcione normalmente.

Consulte la sección Inicialización del sistema de monitoreo de presión de neumáticos en la página 4-153.

Mantenimiento del propietario

PRECAUCION

Rote los neumáticos unidireccionales y los neumáticos radiales que tengan diseño asimétrico o tacos solamente de adelante hacia atrás y no de un lado a otro. El rendimiento de los neumáticos será menor si se rotan de lado a lado. **(Con el diferencial de deslizamiento limitado)**

No use lo siguiente:

- Neumáticos que no sean del tamaño indicado
- Neumáticos de tamaño o tipo diferente a la misma vez
- Neumáticos no suficientemente inflados

Si no se tiene en cuenta las siguientes instrucciones, la rotación de las ruedas izquierda y derecha será diferente y por lo tanto aplicará una carga constante al diferencial de deslizamiento limitado. Esto podría provocar un malfuncionamiento.

▼ Cambio de un neumático

ADVERTENCIA

Siempre use neumáticos que estén en buenas condiciones:

Conducir con neumáticos desgastados es peligroso. La reducción en la efectividad de los frenos, precisión de la dirección y la tracción puede resultar en un accidente.

Cambie los cuatro neumáticos a la misma vez:

Es peligroso cambiar sólo un neumático. La respuesta del vehículo podría verse afectada y el vehículo podría no frenar correctamente resultando en la pérdida del control del vehículo. Mazda recomienda expresamente que cambie los cuatro neumáticos a la misma vez.

Si el neumático se desgasta de forma pareja, un indicador de desgaste con forma de barra aparecerá a través de la banda de rodadura.

Cambie el neumático cuando suceda eso.



Banda nueva

Indicador de desgaste

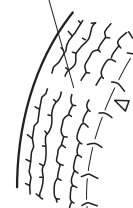

Banda desgastada

Mantenimiento del propietario

Debe cambiar el neumático antes que la banda cruce toda la banda de rodamiento.

(Con sistema de monitoreo de presión de aire de los neumáticos)

Después de ajustar la presión de los neumáticos, será necesario inicializar el sistema de monitoreo de presión de aire de los neumáticos para que el sistema funcione normalmente.

Consulte la sección Inicialización del sistema de monitoreo de presión de neumáticos en la página 4-153.

▼ Cambio de una llanta

ADVERTENCIA

Use siempre llantas del tamaño correcto para su vehículo:

Usar una llanta de tamaño equivocado es peligroso. La capacidad de frenado y la maniobrabilidad del vehículo se podría ver afectada, ocasionando la pérdida del control y provocando un accidente.

PRECAUCION

Una llanta de tamaño incorrecto puede afectar adversamente:

- Calce del neumático
- Duración de la llanta y cojinetes
- Altura del vehículo sobre el suelo
- Separación de las cadenas para nieve
- Calibración del velocímetro
- Reglaje de faros
- Altura del parachoques
- Sistema de monitoreo de presión de neumáticos*

NOTA

- Cuando se cambia una llanta por cualquier razón, se debe verificar que la nueva llanta sea igual a la que ha sido especificada por la fábrica, en diámetro, ancho del borde y descentramiento (interior/exterior).
- Para más detalles, consulte a un técnico experto, le recomendamos un técnico autorizado Mazda.

Un balance apropiado de las ruedas le da una mayor comodidad durante la conducción y permite reducir el desgaste de la banda de rodamiento del neumático. Las ruedas desbalanceadas producen vibraciones molestas y desgaste desparejo del neumático, con zonas cóncavas o lisas.

*Algunos modelos. **6-41**

Bombillas

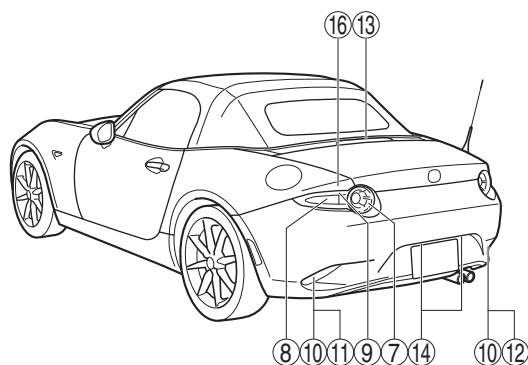
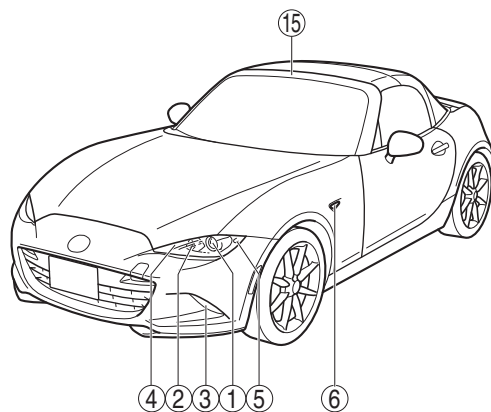

Mantenimiento del propietario

- ① Faros (Luz de cruce)
- ② Faros (Luces de carretera)
- ③ Luces de marcha diurna
- ④ Luces de posición
- ⑤ Luces de señal de viraje delanteras
- ⑥ Luces de señal de viraje laterales
- ⑦ Luces de freno
- ⑧ Luces de señal de viraje traseras
- ⑨ Luces de cola
- ⑩ Luces de marcha atrás
- ⑪ Faro antiniebla trasero (Modelo con volante a la izquierda)*
- ⑫ Faro antiniebla trasero (Modelo con volante a la derecha)*
- ⑬ Luz de parada de montaje alto
- ⑭ Luces de placa de matrícula
- ⑮ Luz en el techo
- ⑯ Luz del maletero

*Algunos modelos. **6-43**

Mantenimiento del propietario

PRECAUCION

Al desmontar la óptica o la lámpara usando un destornillador de punta plana, asegúrese que el destornillador de punta plana no haga contacto con el terminal interior. Si el destornillador de punta plana hace contacto con el terminal, podría producirse un cortocircuito.

NOTA

- Para cambiar la bombilla, consulte a un técnico experto, le recomendamos un técnico autorizado Mazda.
- Para tirarlo a la basura lejos del alcance de los niños, envuelva la bombilla vieja en la tapa de protección y la caja de la bombilla de repuesto.

▼ Cambio de las bombillas exteriores

Faros, Luces de marcha diurna (Tipo LED), Luces de posición, Luz de freno de montaje alto, Luces de freno, Luces de cola

La bombilla LED no se puede cambiar sola debido a que es una unidad integrada. La bombilla LED tiene que ser cambiada con la unidad. Le recomendamos a un técnico autorizado Mazda cuando sea necesario realizar el cambio.

Luces de marcha diurna (Tipo bombilla)

1. Asegúrese que la llave de encendido está desconectada y el interruptor de faros está apagado.
2. Tire del centro de cada retenedor de plástico y desmonte los retenedores.

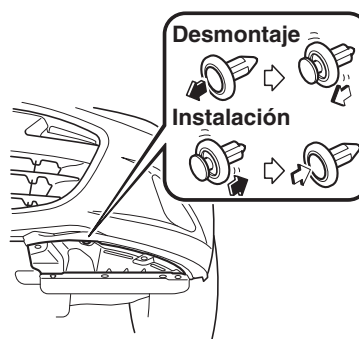

3. Gire el tornillo hacia la izquierda, retírelo y luego retire parcialmente el guardabarros.

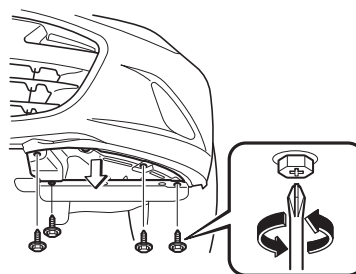

4. Gire el conector y el conjunto de la bombilla hacia la izquierda y retírela.

Mantenimiento del propietario

- Desconecte la bombilla del conector.

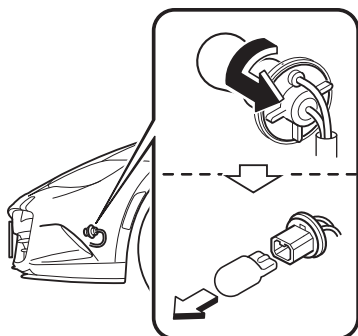

- Instale la bombilla nueva en el orden inverso al procedimiento de desmontaje.

Luces de señal de viraje delanteras

- Asegúrese que la llave de encendido está desconectada y el interruptor de faros está apagado.
- Si está cambiando la bombilla derecha, arranque el motor, gire el volante completamente hacia la derecha, y apague el motor. Si está cambiando la bombilla izquierda, gire el volante hacia la izquierda.
- Tire del centro de cada retenedor de plástico y desmonte los retenedores, y luego retire parcialmente el guardabarros.

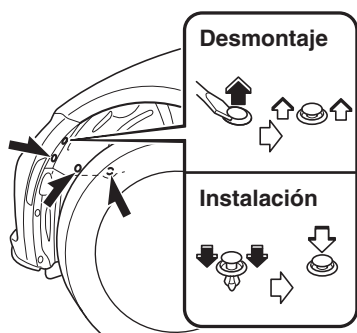

- Desconecte el conector de la unidad presionando la lengüeta del conector con su dedo y tirando del conector hacia atrás.

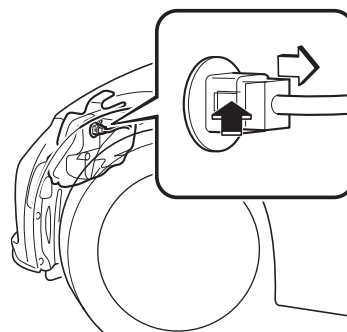

- Gire el conector y el conjunto de la bombilla hacia la izquierda y retírela.
- Desconecte la bombilla del conector.

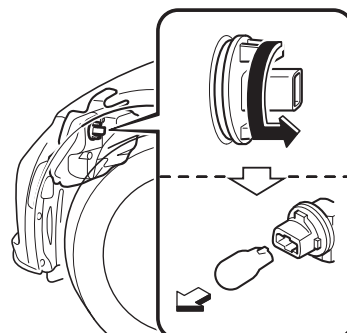

- Instale la bombilla nueva en el orden inverso al procedimiento de desmontaje.

Mantenimiento del propietario

Luces de señal de viraje laterales

1. Asegúrese que la llave de encendido está desconectada y el interruptor de faros está apagado.
2. Si está cambiando la bombilla derecha, arranque el motor, gire el volante completamente hacia la derecha, y apague el motor. Si está cambiando la bombilla izquierda, gire el volante hacia la izquierda.
3. Tire del centro de cada retenedor de plástico y desmonte los retenedores, y luego retire parcialmente el guardabarros.

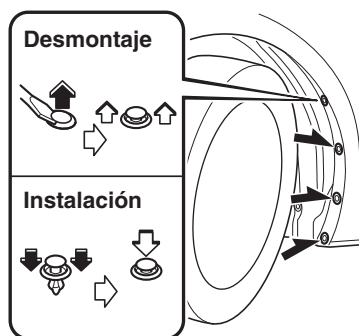

4. Retire la unidad presionando la lengüeta en la unidad con su dedo y tire de la unidad hacia adelante.

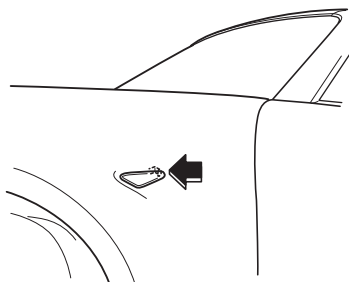

5. Desconecte el conector eléctrico de la unidad tirando hacia atrás.

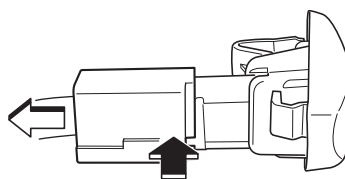

6. Instale la unidad de indicador de lado nuevo en el orden inverso al desmontaje.

Luces de señal de viraje traseras

1. Asegúrese que la llave de encendido está desconectada y el interruptor de faros está apagado.
2. Tire de la sección central de cada retenedor de plástico y desmonte el retenedor y el adorno trasero del maletero.

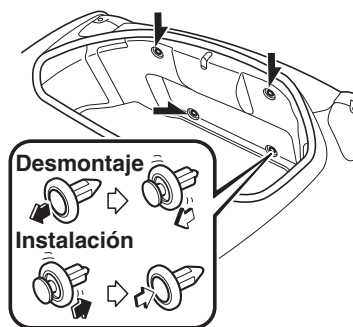

Mantenimiento del propietario

- Desconecte el conector de la unidad presionando la lengüeta del conector con un dedo y tirando del conector hacia abajo.

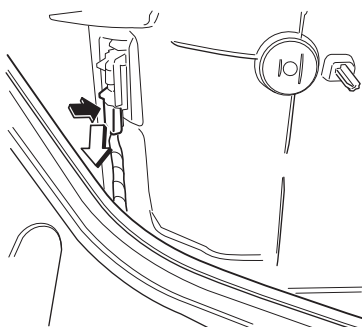

- Tire del centro de cada retenedor de plástico y desmonte los retenedores, y luego retire parcialmente el adorno lateral del maletero.

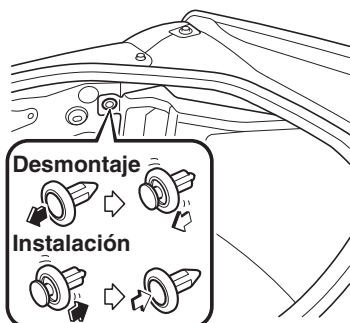

- Para lograr un agujero donde más adelante en el procedimiento poder insertar un dedo para desmontar la luz combinada trasera, pellizque la parte de arriba y abajo del aro indicado en la figura y sáquelo hacia fuera del agujero en dirección de la luz combinada trasera.

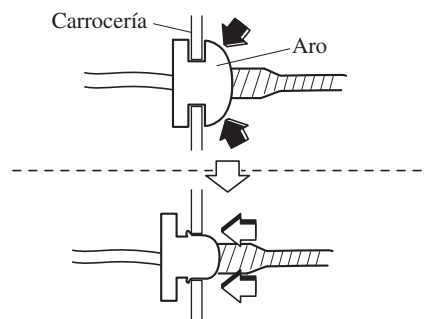
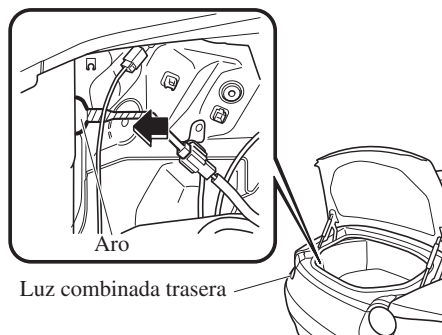

Mantenimiento del propietario

6. Aplique cinta protectora tal como se indica en la figura. De lo contrario, la luz combinada trasera hará contacto con el cuerpo y podría rayarse o dañarse. Aplique siempre tres capas de cinta protectora al área indicada en la figura.

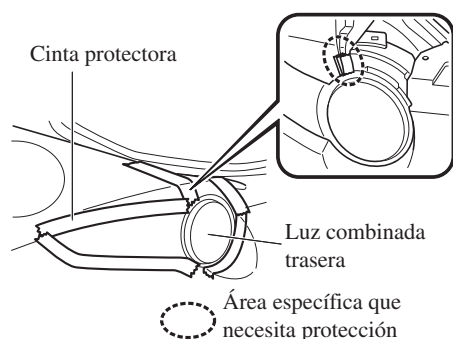

! PRECAUCION

- No use cinta con demasiada fuerza de adhesión. De lo contrario, se podría desprender la pintura del vehículo.
- Aplique siempre tres capas de cinta protectora al área indicada en la figura. De lo contrario, la carrocería podría rayarse o dañarse cuando se extrae la luz combinada trasera.

7. Retire el tornillo y la tuerca.

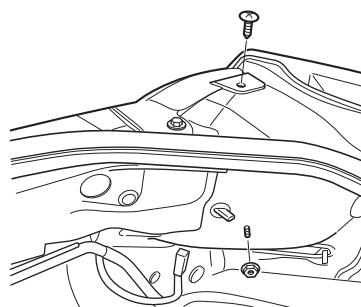

8. Para desmontar la luz combinada trasera, inserte su dedo desde el interior del maletero y dentro del agujero desde donde se desmontó el anillo en el Paso 5, y mientras sostiene la óptica (parte redonda) de la luz combinada trasera con su mano, presione la luz combinada trasera hasta que el gancho se desenganche del clip.

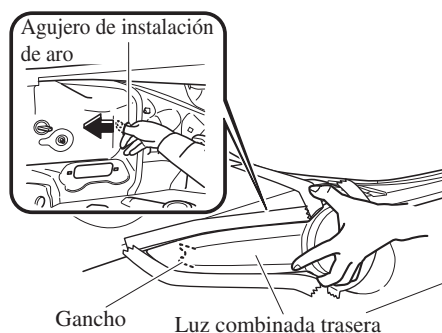

Mantenimiento del propietario

9. Después de desenganchar el gancho, tire de la luz combinada trasera en la dirección de la flecha para desmontarla.

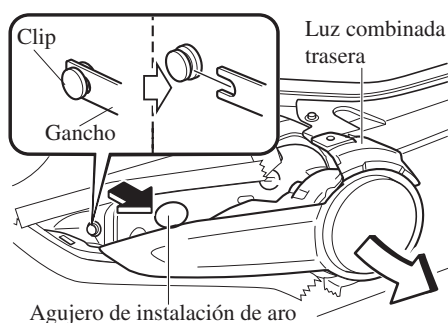

⚠ PRECAUCION

Tire cuidadosamente hacia afuera de la luz combinada trasera al desmontarla de la carrocería.
Si la luz combinada trasera se saca a la fuerza se podría dañar el cableado.

10. Gire el conector y el conjunto de la bombilla hacia la izquierda y retírela.
11. Desconecte la bombilla del conector.

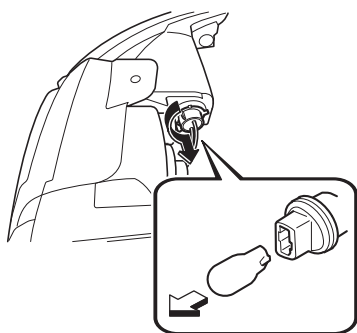

12. Instale la bombilla nueva en el orden inverso al procedimiento de desmontaje.

Luces de marcha atrás, Faro antiniebla trasero*

1. Asegúrese que la llave de encendido está desconectada y el interruptor de faros está apagado.
2. Gire el conector y el conjunto de la bombilla hacia la izquierda y retírela.
3. Desconecte la bombilla del conector.

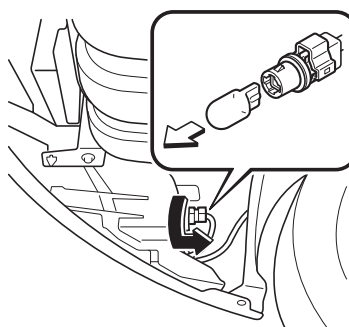

4. Instale la bombilla nueva en el orden inverso al procedimiento de desmontaje.

Luces de placa de matrícula

1. Asegúrese que la llave de encendido está desconectada y el interruptor de faros está apagado.
2. Retire la unidad presionando la lengüeta en la unidad con su dedo y tire de la unidad hacia abajo.

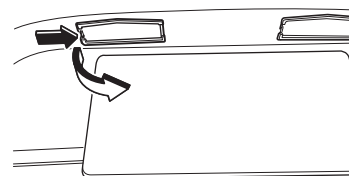

3. Gire el conector y el conjunto de la bombilla hacia la izquierda y retírela.

*Algunos modelos. **6-49**

Mantenimiento del propietario

4. Desconecte la bombilla del conector.

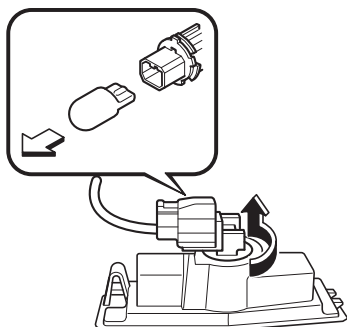

5. Instale la bombilla nueva en el orden inverso al procedimiento de desmontaje.

▼ Cambio de las bombillas interiores

Luz en el techo

1. Envuelva un destornillador de punta plana con un paño suave para no dañar el vidrio, y luego desmonte el vidrio alzaprinando cuidadosamente sobre el borde del vidrio con un destornillador de punta plana.
2. Desconecte la bombilla tirando de conector.

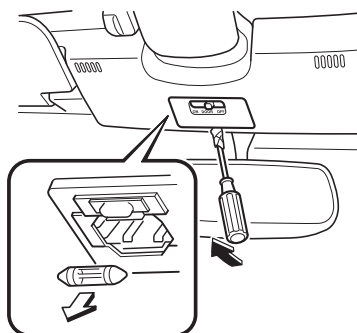

3. Instale la bombilla nueva en el orden inverso al procedimiento de desmontaje.

Luz del maletero

1. Envuelva un destornillador de punta plana con un paño suave para no dañar el vidrio, y luego desmonte el vidrio alzaprinando cuidadosamente sobre el borde del vidrio con un destornillador de punta plana.

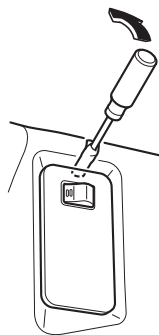

2. Desconecte el conector de la unidad.
3. Desconecte la bombilla tirando de conector.

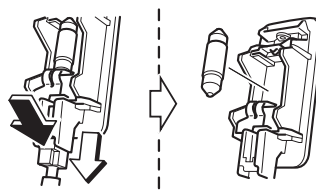

4. Instale la bombilla nueva en el orden inverso al procedimiento de desmontaje.

Fusibles

El sistema eléctrico del vehículo está protegido por medio de fusibles.

Si alguna de las luces del vehículo, accesorios o controles no funcionan, inspeccione el protector del circuito correspondiente. Si se ha fundido un fusible, el cable dentro del fusible estará derretido.

Si el mismo fusible se funde nuevamente, evite el uso del sistema eléctrico correspondiente y consulte con un técnico experto, le recomendamos un técnico autorizado Mazda tan pronto como sea posible.

▼ Cambio de fusibles

Cambio de los fusibles del lado izquierdo del vehículo

Si el sistema eléctrico no funciona, inspeccione primero los fusibles del lado izquierdo del vehículo.

1. Asegúrese que el motor está apagado, y que todos los interruptores están desconectados.
2. Abra la cubierta del panel de fusibles.

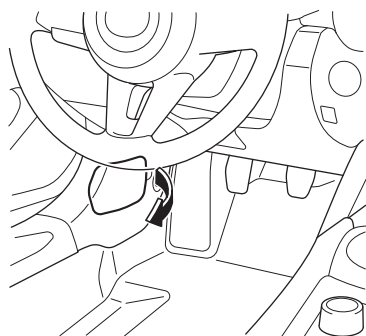

3. Tire del fusible derecho hacia afuera con el extractor de fusibles para quitar fusibles provista en la caja de fusibles en el compartimiento del motor.

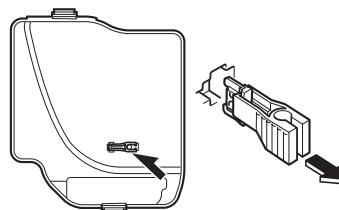

4. Inspeccione el fusible y cámbielo si está fundido.

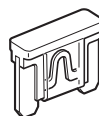

Normal

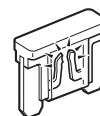

Fundido

5. Inserte un fusible nuevo con las mismas especificaciones de amperaje y asegúrese de que ha quedado bien colocado. Si no calza firmemente, haga que un técnico experto lo inspeccione. Recomendamos un técnico autorizado Mazda.

Si no hay un fusible de repuesto, use un fusible de la misma clase de un circuito que no se esté usando normalmente para el funcionamiento del vehículo, por ejemplo AUDIO u OUTLET.

Mantenimiento del propietario

PRECAUCION

Cambie siempre un fusible por un fusible genuino Mazda o equivalente del mismo valor. De lo contrario se puede dañar el sistema eléctrico.

6. Vuelva a instalar la cubierta y asegúrese que está bien instalada.

Cambio de los fusibles debajo del capó

Si los faros u otras piezas eléctricas del vehículo no funcionan y los fusibles están en buenas condiciones, revise el bloque de fusibles que se encuentra en el compartimiento del motor. Si un fusible se ha fundido, se lo debe cambiar. Siga los siguientes pasos:

1. Asegúrese que el motor está apagado, y que todos los interruptores están desconectados.
2. Desmontar la cubierta del bloque de fusibles.

NOTA

Si la cerradura se abre a la fuerza, la tapa del bloque de fusibles podría hacer contacto con el bastidor cuando se desmonta y rayarse.

Al desmontar la cubierta, desmóntela lentamente de acuerdo al siguiente procedimiento.

1. Desenganche la cerradura trasera presionando hacia abajo la lengüeta delantera con sus dedos.
2. Desmonte la lengüeta delantera mientras levanta ligeramente la parte delantera de la cubierta.

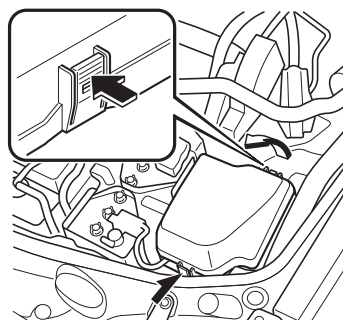

3. Desmonte la cubierta mientras la levanta y desliza hacia atrás.

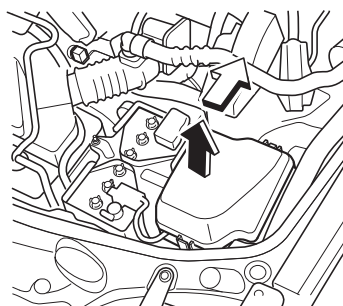

Mantenimiento del propietario

- Si hay un fusible diferente del fusible MAIN fundido, cámbielo por uno nuevo **con las mismas especificaciones de amperaje**.

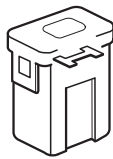

Normal

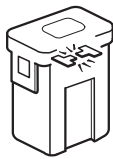

Fundido

⚠ ADVERTENCIA

No reemplace Ud. mismo el fusible principal y el fusible de descarga lenta múltiple. Haga que un técnico autorizado Mazda realice el cambio: Reemplazar estos fusibles Ud. mismo es peligroso debido a que son fusibles de alto voltaje. Si el cambio no se realiza bien puede provocar golpes eléctricos o un cortocircuito y provocar un incendio.

- Vuelva a instalar la cubierta y asegúrese que está bien instalada.

Mantenimiento del propietario

▼ Descripción del panel de fusibles

Bloque de fusibles (Compartimiento del motor)

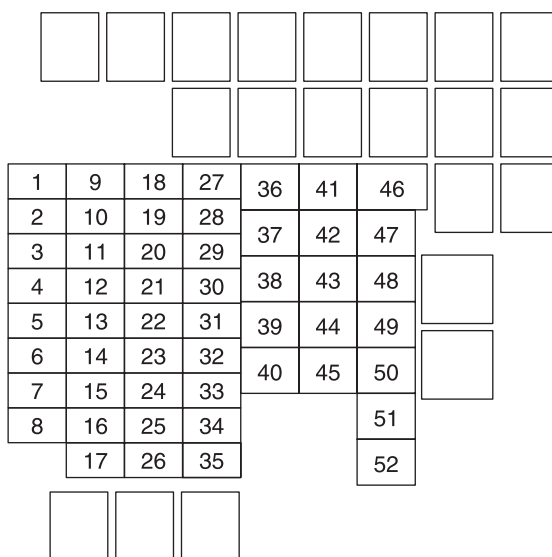

DESCRIPCIÓN	CAPACIDAD DEL FUSIBLE	CIRCUITO PROTEGIDO	
1	ENG IG3	5 A	—
2	ENG IG2	5 A	—
3	HORN2	7,5 A	Bocina
4	C/U IG1	15 A	Para proteger varios circuitos
5	ENG IG1	7,5 A	Sistema de control del motor
6	—	—	—
7	INTERIOR	15 A	Luz en el techo
8	ENG+B	7,5 A	Sistema de control del motor
9	AUDIO2	15 A	Sistema de audio
10	METER1	10 A	Grupo de instrumentos
11	SRS1	7,5 A	Bolsa de aire
12	—	—	—
13	RADIO	7,5 A	Sistema de audio
14	ENGINE3	20 A	Sistema de control del motor
15	ENGINE1	10 A	Sistema de control del motor
16	ENGINE2	15 A	Sistema de control del motor

Mantenimiento del propietario

DESCRIPCIÓN		CAPACIDAD DEL FUSIBLE	CIRCUITO PROTEGIDO
17	AUDIO1	25 A	Sistema de audio
18	A/C MAG	7,5 A	Acondicionador de aire
19	AT PUMP H/L HI	20 A	Sistema de control de transmisión*
20	AT	15 A	Sistema de control de transmisión*
21	D LOCK	25 A	Cerraduras de puertas eléctricas
22	H/L RH	20 A	Faro (Derecha)
23	ENG+B2	7,5 A	Sistema de control del motor
24	TAIL	20 A	Luces de cola, luces de placa de matrícula, luces de posición
25	DRL	15 A	—
26	ROOM	25 A	Luz en el techo
27	FOG	15 A	—
28	H/CLEAN	20 A	Lavador de faros*
29	STOP	10 A	Luces de freno, faro antiniebla trasero*
30	HORN	15 A	Bocina
31	H/L LH	20 A	Faro (Izquierda)
32	ABS/DSC S	30 A	ABS, sistema de control de estabilidad dinámica
33	HAZARD	15 A	Destelladores de aviso de peligro, señales de viraje
34	FUEL PUMP	15 A	Sistema de combustible
35	ENG+B3	5 A	—
36	WIPER	20 A	Limpiaparabrisas
37	CABIN+B	50 A	Para proteger varios circuitos
38	—	—	—
39	—	—	—
40	ABS/DSC M	50 A	ABS, sistema de control de estabilidad dinámica
41	EVVT A/R PUMP	20 A	Sistema de control del motor
42	EVPS	30 A	Sistema de control de frenos
43	FAN1	30 A	Ventilador del enfriamiento
44	FAN2	40 A	—
45	ENG.MAIN	40 A	Sistema de control del motor
46	EPS	60 A	Sistema de dirección asistida
47	DEFOG	30 A	Desempañador de luneta trasera
48	IG2	30 A	Para proteger varios circuitos
49	INJECTOR	30 A	Sistema de control del motor
50	HEATER	40 A	Acondicionador de aire
51	—	—	—
52	—	—	—

*Algunos modelos. **6-55**

Mantenimiento del propietario

Bloque de fusibles (Lado izquierdo)

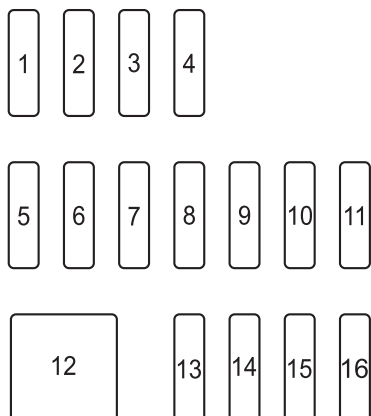

DESCRIPCIÓN	CAPACIDAD DEL FUSIBLE	CIRCUITO PROTEGIDO
1	30 A	Fastback retráctil (Derecha)*
2	30 A	Fastback retráctil (Izquierda)*
3	—	—
4	—	—
5	15 A	Conectores de accesorios
6	—	—
7	7,5 A	Indicador de cambio de transmisión automática*
8	7,5 A	Espejo con control eléctrico
9	30 A	Fastback retráctil (Derecha)*
10	30 A	Fastback retráctil (Izquierda)*
11	15 A	Lavaparabrisas
12	30 A	Elevalunas eléctricos
13	—	—
14	15 A	Bloqueo electrónico de dirección
15	20 A	Calefacción del asiento*
16	7,5 A	Desempañador de espejo*

Cuidado exterior

La pintura de su Mazda es el resultado de lo más avanzado en composición de pinturas y métodos de aplicación.

Sin embargo, si no tiene cuidado los problemas del medio ambiente pueden dañar las propiedades de la pintura.

A continuación siguen algunos ejemplos de problemas y consejos sobre como solucionarlos.

Quemadura o decoloración causadas por la lluvia ácida o industrial

Ocurrencia

La polución industrial y las emisiones de los vehículos liberadas al aire se mezclan con la lluvia y el rocío para formar ácidos. Estos ácidos pueden caer sobre la terminación del vehículo. Al evaporarse el agua, el ácido se concentra y puede dañar la terminación.

Cuanto más tiempo permanezca el ácido sobre la carrocería, mayor será la posibilidad de que sufra daños.

Prevención

Es necesario que lave y encere su vehículo para proteger su terminación de acuerdo con las instrucciones en esta sección. Estos pasos los debe realizar inmediatamente que sospeche que ha caído lluvia ácida sobre el vehículo.

Daños causados por excrementos de aves, insectos o savia de árboles

Ocurrencia

Los excrementos de las aves contienen ácidos. Si no se limpian pueden dañar la capa transparente y la base de color de la pintura del vehículo.

Los insectos que quedan pegados a la superficie de la pintura y se descomponen, forman compuestos corrosivos. Si no se limpian estos compuestos pueden dañar la capa transparente y la base de color de la pintura del vehículo.

La savia de los árboles se endurecerá y quedará pegada a la pintura. Si raspa la savia una vez que se haya endurecido, la pintura se podría desprender junto con la savia.

Prevención

Es necesario que lave y encere bien su Mazda para proteger su terminación de acuerdo con las instrucciones en esta sección. Esto lo debe realizar tan pronto como sea posible.

Los excrementos de las aves los puede limpiar con una esponja suave y agua. Si estuviera de viaje y no tuviera una a mano, moje un papel tisú para limpiarlos. Deberá encerar el área limpiada de acuerdo con las instrucciones en esta sección.

Los insectos y la savia de los árboles también se pueden limpiar con una esponja suave y agua o con un limpiador químico en venta en comercios.

Otro método es cubrir la zona afectada con un periódico húmedo durante una a dos horas. Después retire el periódico y limpie los restos con agua.

Cuidado de la apariencia

Marcas de agua

Ocurrencia

La lluvia, niebla, rocío e incluso el agua corriente pueden contener minerales perjudiciales como sales y limo. Si se moja la superficie del vehículo con agua conteniendo estos minerales, al evaporarse los minerales se concentrarán y endurecerán formando aros blancos. Esos aros pueden dañar la pintura de su vehículo.

Prevención

Es necesario que lave y encere su vehículo para proteger su terminación de acuerdo con las instrucciones en esta sección. Estos pasos los debe realizar inmediatamente que encuentre marcas de agua en la pintura de su vehículo.

Picaduras en la pintura

Ocurrencia

Las picaduras en la pintura ocurren cuando una piedra que los neumáticos de otro vehículo ha levantado por el aire, golpea su vehículo.

Cómo evitar picaduras en la pintura

Manteniendo una distancia segura entre su vehículo y el de adelante podrá reducir las posibilidades de sufrir picaduras en la pintura debidas a piedras levantadas por el aire.

NOTA

- La distancia de seguridad para no sufrir picaduras en la pintura varía con la velocidad del vehículo. Por ejemplo, conduciendo a 90 km/h, la distancia de seguridad es 50 metros.
- A bajas temperaturas la pintura de un vehículo se endurece más. Esto aumenta las posibilidades de sufrir picaduras en la pintura.
- Las picaduras en la pintura en su Mazda dan lugar a la formación de óxido. Antes que esto ocurra, repare los daños usando pintura para retoques de Mazda de acuerdo con las instrucciones en esta sección. De no reparar el área afectada se podrían originar daños mayores y la reparación podría resultar más costosa.

Siga **todas** las instrucciones en la etiqueta del limpiador químico o pulidor usado para el vehículo. Lea todas las advertencias y precauciones.

▼ **Mantenimiento del acabado**

Lavado

 **PRECAUCION**

- Con la palanca de limpiaparabrisas en la posición **AUTO** y el encendido en ON, los limpiadores se pueden mover automáticamente en los siguientes casos:
 - Si el parabrisas encima del sensor de lluvia se toca o limpia con un paño.
 - Si el parabrisas se golpea desde afuera o desde adentro del vehículo con una mano u otro objeto.

Mantenga las manos y los raspadores alejados del parabrisas cuando la palanca del limpiaparabrisas se encuentra en la posición **AUTO** y el encendido se gira a ON pues se puede pellizcar los dedos o los limpiadores y las hojas de los limpiadores se pueden dañar si los limpiadores se activan automáticamente.

Si va a limpiar el parabrisas, asegúrese que los limpiadores se desconectan completamente (cuando sea lo más probable que el motor quede funcionando) eso es muy importante cuando limpia el hielo y la nieve.

- No derrame agua en el compartimiento del motor. De lo contrario, podría resultar en problemas de arranque del motor o daños en partes eléctricas.

 **PRECAUCION**

- Al lavar y encerar el vehículo, tenga mucho cuidado de hacer demasiada fuerza en una sola área del capó del vehículo. De lo contrario, se podría dañar el vehículo.
- No use máquinas de lavadero automático ni dispositivos de lavado de automóviles que usen agua a alta presión.
- Asegúrese que la tapa del llenador de combustible está cerrada y la puertas están cerradas con seguro. De lo contrario, la tapa del llenador de combustible se podría abrir a la fuerza con el agua a presión causándole daños al vehículo o la tapa del llenador de combustible.

Para proteger el acabado de la oxidación y el deterioro, lave su Mazda cuidadosamente y frecuentemente al menos una vez al mes con agua tibia o fría.

Si lava mal el vehículo, podría rayar la superficie de la pintura. A continuación se indican algunos ejemplos sobre cuando pueden ocurrir rayaduras.

La superficie de la pintura podría resultar con rayaduras cuando:

- Se lava el vehículo sin primero enjuagar el polvo y otras partículas extrañas.
- Se lava el vehículo con un paño áspero, seco o sucio.
- Se lava el vehículo en un lavadero automático de coches que usa cepillos sucios o demasiado duros.
- Se usan limpiadores o ceras que contienen abrasivos.

Cuidado de la apariencia

NOTA

- Mazda no se hace responsable por rayaduras causadas por lavaderos automáticos de coches o por lavar el vehículo siguiendo procedimientos inadecuados.
- Las rayaduras son más visibles en vehículos de colores oscuros.

Para minimizar las rayaduras en el acabado de la pintura del vehículo:

- Antes de lavar, enjuague el polvo u otras partículas extrañas usando agua tibia o fría.
- Use abundante agua tibia o fría y un paño suave para lavar el vehículo. No use un paño de nylon.
- Frote suavemente al lavar o secar el vehículo.
- Lleve su vehículo a un lavadero automático de coches que mantenga correctamente sus cepillos.
- No use limpiadores o ceras que contengan abrasivos.

! PRECAUCION

No emplee ningún tipo de esponja de metal, limpiador abrasivo, ni detergentes fuertes que contengan reactivos cáusticos o alcalinos para limpiar las partes de aluminio cromadas o anodizadas. La capa protectora se puede dañar; también los limpiadores y detergentes pueden decolorar o deteriorar la pintura.

Elimine especialmente la sal, el polvo, el lodo u otras materias que se hayan acumulado en el lado inferior de los guardabarros y asegúrese que los orificios de drenaje de la parte inferior de las puertas y paneles están limpios.

El acabado de los vehículos puede dañarse por el polvo, los insectos muertos, la savia de los árboles, la contaminación industrial, el excremento de pájaros y otros, si éstos permanecen largo tiempo sobre la pintura del vehículo. Si no fuera suficiente limpiarlo con agua use un jabón para lavado de coches suave.

Enjuague usando bastante agua fría o tibia. No deje que el jabón se seque sobre el acabado.

Después de lavar el vehículo, séquelo bien con un trapo limpio para evitar que se marque al secarse las gotas de agua.

! ADVERTENCIA

Seque los frenos que se humedecen conduciendo lentamente el vehículo, liberando el pedal del acelerador y aplicando ligeramente los frenos varias veces hasta que el rendimiento de los frenos vuelva a la normalidad: Conducir con los frenos mojados es peligroso. La distancia de frenado aumenta o el vehículo se puede ir hacia un lado al frenar lo cual resultará en un accidente grave. Frenar ligeramente indicará si los frenos se vieron afectados.

Cuidado de la apariencia

Encerado

Deberá encerar el vehículo cuando note que el agua ya no forma pequeñas cuentas al caer sobre la pintura.

Siempre lave y seque bien el vehículo antes de encerarlo. Además de encerar la carrocería, encere los adornos metálicos para mantener el lustre.

1. Use cera que no contenga abrasivos. La cera con abrasivos quitará la pintura y podría dañar las piezas metálicas brillantes.
2. Use una cera natural de buena calidad para metales, mica y colores sólidos.
3. Al encerar, cubra parejamente con la esponja suministrada o un paño suave.
4. Limpie la cera con un paño suave.

NOTA

Los quitamanchas usados para limpiar aceite, alquitrán y materiales similares quitan también la cera. Vuelva a encerar estas zonas incluso si el resto del vehículo no lo necesita.

▼ Retoque de pintura dañada

Repare cualquier daño causado a la pintura por piedras, golpes contra otros vehículos u otros objetos al estacionar, etc., empleando pintura de retoque de Mazda antes que se forme corrosión. Primero, limpie el polvo y la grasitud.

Si el metal ya ha empezado a corroerse:

1. Quite todo el óxido con lija.
2. Limpie el lugar con un trapo suave y limpio.
3. Prepare el área a pintar con imprimación antióxido.
4. Luego que se ha secado, retoque la parte dañada.

No habrá ningún problema si se deja esta tarea a un técnico experto, le recomendamos un técnico autorizado Mazda.

▼ Protección de las cavidades

Las cavidades del vehículo tienen protección de fábrica; pero la protección adicional cuando el vehículo está en circulación prolongará la duración de la carrocería.

Se recomienda consultar a un técnico experto, le recomendamos un técnico autorizado Mazda para poder obtener más protección para su vehículo.

Cuidado de la apariencia

▼ Cuidado de las partes brillantes

- Use un limpiador de alquitrán para limpiar el alquitrán de la carretera o los insectos. Nunca use un cuchillo o herramienta similar.
- Proteja las superficies de metales brillantes de la corrosión cubriéndolas con una capa de cera o un protector de cromo y lustrándolas hasta dejarlas brillantes.
- En invierno o en zonas costeras cubra las partes metálicas brillantes con una capa abundante de cera o protector. También puede cubrir las partes con vaselina de petróleo no corrosiva o algún otro compuesto protector.

PRECAUCION

No emplee ningún tipo de esponja de metal, limpiador abrasivo, ni detergentes fuertes que contengan reactivos cáusticos o alcalinos para limpiar las partes de aluminio cromadas o anodizadas. Esto resultará en un daño de la capa protectora de la carrocería y en la decoloración o deterioro de la pintura.

▼ Revestimiento de la parte de abajo de la carrocería

Se ha recubierto con una capa especial las partes más importantes de abajo de la carrocería para proteger los vehículos contra daños derivados de agentes químicos o piedras en el camino. Con el tiempo esta capa se irá dañando. Se debe verificar periódicamente la capa.

Si fuera necesario realizar reparaciones, consulte a un técnico experto, le recomendamos un técnico autorizado Mazda. Ellos están informados sobre como realizar las reparaciones.

▼ Mantenimiento de las ruedas de aluminio

Las ruedas de aluminio tienen una cubierta protectora. Tenga mucho cuidado de proteger esta cubierta protectora.

PRECAUCION

No use ningún detergente que no sea detergente suave. Antes de usar un detergente, verifique los ingredientes. De lo contrario, el producto puede decolorar o manchar las ruedas de aluminio.

Cuidado de la apariencia

NOTA

- No use ningún limpiador abrasivo, compuesto para lustrado, solvente o cepillo de alambre para la limpieza de las ruedas de aluminio. Esto dañará la cubierta protectora.
- Use siempre una esponja o paño suave para limpiar las ruedas. Enjuague las ruedas cuidadosamente con agua tibia o fría. También, asegúrese de limpiar las ruedas luego de conducir por carreteras polvorientas o que tengan sal para evitar la corrosión.

▼ Mantenimiento del techo descapotable (Capota)

La capota está hecha de un tejido de gran calidad, pero si no toman cuidados especiales, se endurecerá, manchará o perderá el brillo. Manténgala de acuerdo con estas instrucciones.

Lavado

No se debe esperar a que el techo descapotable está muy sucia para limpiarla. Si la suciedad se acumula en la capota, ésta se deteriorará.

1. Antes de lavar, limpie el polvo y las partículas más grandes con un cepillo suave.
2. Limpie suavemente la capota con un detergente sintético neutro, abundante agua y un cepillo suave.
3. Enjuague la capota con agua limpia para secar los restos de jabón.
4. Seque bien la capota antes que se seque naturalmente.
5. No baje la capota antes que se haya secado completamente.

⚠ PRECAUCION

- Los lavaderos automáticos o de alta presión no son buenos para la capota. Evítelos.
- No se debe rociar con agua directamente en el punto de unión entre el vidrio y la capota. Esto puede hacer que el agua entre en el compartimiento de los pasajeros.
- No salpique con agua directamente en el área de la costura de la carrocería y el techo descapotable pues podría resultar en que el agua entra en la cabina y el maletero.

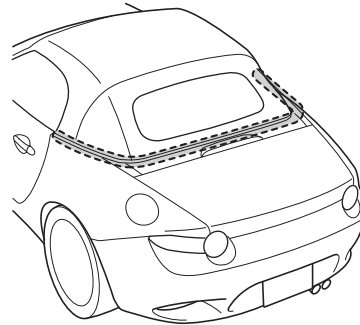

- Algunos productos para limpieza de cueros pueden afectar el brillo de la capota. Se debe escoger cuidadosamente el que se va a usar.
- Pruebe con una esquina pequeña y poco visible de la parte de arriba si no está seguro.
- No limpie el techo descapotable usando alcohol, blanqueador con cloro, o solventes orgánicos como diluyente, benceno o gasolina. De lo contrario, podrían decolorarse o mancharse.

Cuidado de la apariencia

PRECAUCION

- La cera normal de la carrocería no debe entrar en contacto con el techo descapotable. De lo contrario, límpielo con un buen limpiador de cuero o detergente suave (aprox. solución de 5%).
- Un lustrado muy frecuente o intenso del techo descapotable puede ser tan malo como la falta de lustrado. Siga las instrucciones del fabricante. No se sobrepase!
- No se debe bajar la capota inmediatamente después de lustrarla, se debe esperar hasta que se haya secado completamente.

Procedimiento de limpieza del filtro de drenaje

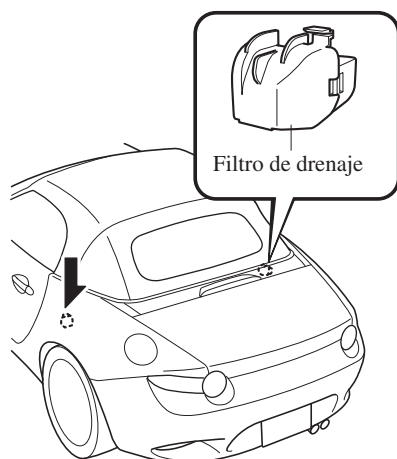

NOTA

Si las hojas o cualquier otro material bloquea el filtro de drenaje, podría entrar agua dentro del vehículo. Limpie el filtro de drenaje al menos una vez al año.

1. Verifique la posición del filtro de drenaje con su mano desde atrás del arco.

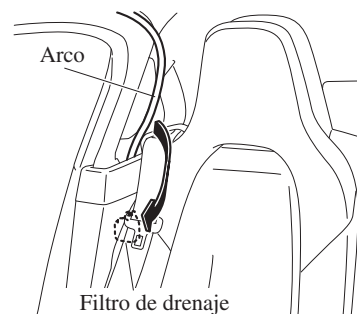

2. Desmonte el filtro de drenaje mientras presiona la lengüeta.

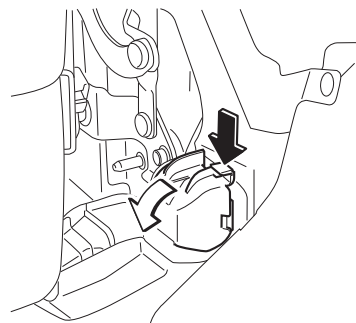

3. Retire las hojas y otros materiales acumulados en el filtro de drenaje.
4. Vuelva a instalar el filtro de drenaje en el orden inverso al desmontaje.

Cuidado de la apariencia

PRECAUCION

Al instalar el filtro de drenaje, asegúrese que el filtro de drenaje está bien colocado en la posición designada empujándolo hasta que las lengüetas se traben. El agua podría entrar en el vehículo si el filtro de drenaje no está bien colocado en la posición designada.

▼ **Mantenimiento del techo descapotable (Fastback retráctil)**

Lavado

Para proteger el acabado del fastback retráctil, al lavarlo use un paño suave o una esponja.

El acabado de los vehículos puede dañarse por el polvo, los insectos muertos, la savia de los árboles, la contaminación industrial, el excremento de pájaros y otros, si éstos permanecen largo tiempo sobre la pintura del vehículo. Si no fuera suficiente limpiarlo con agua use un jabón para lavado de coches suave.

PRECAUCION

- No se debe lavar en un lavadero de coches automático.
- No se debe rociar con agua directamente en el punto de unión entre el vidrio y el fastback retráctil. Esto puede hacer que el agua entre en el compartimiento de los pasajeros.
- No use jabones fuertes, detergentes químicos, o agua caliente y no lave el fastback retráctil bajo los rayos del sol o cuando está caliente.

Después de lavar con jabón, enjuague el techo a fondo con agua tibia o fría. No deje que el jabón se seque sobre el acabado.

Encerado

Encere el fastback retráctil cuando esté bien seco. Se debe lavar y secar el techo antes de encerar.

PRECAUCION

- El acabado se puede rayar si se quita el polvo o la tierra con un trapo seco.
- No use ceras abrasivas. Estas pueden dañar la capa protectora y decolorar o deteriorar la pintura.

NOTA

Los quitamanchas usados para limpiar aceite, alquitrán ya materiales similares quitan también la cera. Vuelve a encerar estas zonas.

Cuidado de la apariencia

Procedimiento de limpieza de la salida de drenaje

Hay salidas de drenaje a la izquierda y derecha del lado inferior de la luneta trasera.

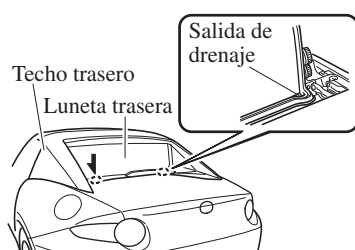

NOTA

Si las hojas o cualquier otro material bloquea las salidas de drenaje, podría entrar agua dentro de la cabina. Limpie las salidas de drenaje al menos una vez al año.

1. Continúe oprimiendo el interruptor de fastback retráctil en la dirección de apertura hasta que el techo trasero se levante desde la posición de completamente cerrado. Consulte la sección Abriendo el techo en la página 3-53.

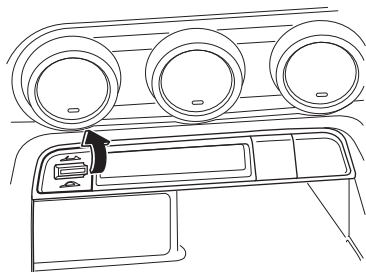

2. Retire su dedo del interruptor de fastback retráctil después de levantar el techo trasero.
3. Asegúrese que las salidas de drenaje estén visibles.

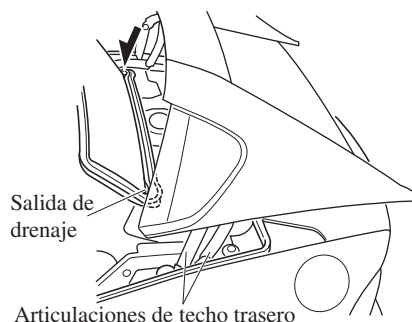

4. Cambie el encendido a OFF.

⚠ ADVERTENCIA

Verifique que el encendido está desconectado:

Es peligroso cerrar el techo cuando el encendido no está desconectado pues los motores del retractor se pueden encender repentinamente y causarle heridas en las manos o pellizcarse los dedos con el mecanismo.

5. Retire las hojas y otros materiales extraños acumulados en la salida de drenaje.

Cuidado de la apariencia

PRECAUCION

Al limpiar las salidas de drenaje, tenga cuidado de no tocar las articulaciones del techo o el marco del techo trasero. De lo contrario, se podría lastimar.

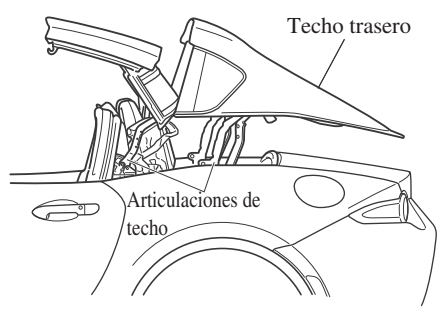

- Después de limpiar, continúe oprimiendo el interruptor de fastback retráctil en la dirección de cierre para cerrar el techo trasero. Consulte la sección Cierre del techo en la página 3-54.

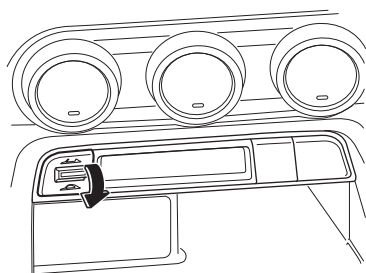

▼ Mantenimiento de partes de plástico

- Al limpiar los lentes de plástico de las luces, no use gasolina, queroseno, alcohol rectificado, pintura, diluyente, detergentes altamente ácidos, o detergentes muy alcalinos. De lo contrario, estos agentes químicos pueden decolorar o dañar las superficies resultando en una significativa pérdida de la funcionalidad. Si las partes de plástico quedan inadvertidamente expuestas a uno de estos agentes químicos, enjuáguelas inmediatamente con agua.
- Si las partes de plástico como los paragolpes quedan inadvertidamente expuestas a agentes químicos o líquidos como combustible, aceite, refrigerante del motor o líquido de batería, se podrían decolorar, manchar o despintar. Limpie cualquiera de los agentes químicos o líquidos usando inmediatamente un paño suave.
- Dependiendo del tipo de máquina de lavado de automóviles a alta presión existen lavadores de automóviles con agua a alta presión y temperatura de agua alta. Si la tobera de la máquina de lavado de automóviles se encuentra demasiado cerca del vehículo o apunta a un área por un período de tiempo extenso, podría deformar las partes plásticas o dañar la pintura.
- No use cera que contenga otros componentes (de pulido). De lo contrario, se podría resultar en daños a la pintura.
- Además, use una herramienta eléctrica o neumática para aplicar la cera. De lo contrario, el calor generado por la fricción podría resultar en una deformación de las partes plásticas o daños a la pintura.

Cuidado de la apariencia

Cuidado interior

ADVERTENCIA

***No salpique agua en la cabina:
Salpicar agua en la cabina del vehículo
es peligroso porque dispositivos
eléctricos como el audio y los
interruptores se pueden mojar como
resultado de un malfuncionamiento o
fuego en el vehículo.***

NOTA

- No limpie el interior usando alcohol, blanqueador con cloro, o solventes orgánicos como diluyente, benceno y gasolina. De lo contrario, podría decolorarse o mancharse.
- Limpiar fuerte con un cepillo duro o paño puede provocar daños.

Si el interior del vehículo se ensucia con uno de los siguientes, límpielo inmediatamente usando un paño seco. Dejarlo sin limpiar puede causar decoloración, manchas, rajaduras o desprendimiento del revestimiento, y hará que sea difícil de limpiar más adelante.

- Bebidas o fragancias
- Grasa o aceite
- Suciedad

▼ Mantenimiento del cinturón de seguridad

1. Limpie el área sucia frotando suavemente con un paño suave mojado en detergente suave (aprox. 5%) diluido en agua.
2. Limpie el resto de detergente usando un paño mojado en agua limpia y escúrralo bien.
3. Antes de retraer los cinturones de seguridad que han sido limpiados, séquelos cuidadosamente y asegúrese que no estén mojados.

ADVERTENCIA

***Si un cinturón de seguridad está
rasgado o desgastado, hágalo cambiar
en un técnico autorizado Mazda:
Si se usa un cinturón de seguridad en
esas condiciones, no podrá funcionar
con toda su capacidad lo que resultará
en heridas graves o la muerte.***

***Use un detergente suave para eliminar
la suciedad de un cinturón de
seguridad:
Si se usan solventes orgánicos para
limpiar los cinturones de seguridad o
estos quedan manchados o desteñidos,
existe la posibilidad de que se debiliten
y como resultado, podrían no funcionar
con toda su capacidad lo que puede
resultar en heridas graves o la muerte.***

Cuidado de la apariencia

NOTA

Limpie los cinturones de seguridad diligentemente si se ensucian. Dejarlos sin limpiar hará difícil limpiarlos más adelante, y podría afectar el funcionamiento correcto del cinturón de seguridad.

▼ Mantenimiento del tapizado de vinilo

Limpie el polvo y la tierra del tapizado de vinilo usando un cepillo o un aspirador. Limpie la suciedad del tapizado de vinilo usando un limpiador de tapizados de cuero y vinilo.

▼ Mantenimiento del tapizado

1. Limpie el área sucia frotando suavemente con un paño suave mojado en detergente suave (aprox. 5%) diluido en agua.
2. Limpie el resto de detergente usando un paño mojado en agua limpia y escúrralo bien.

NOTA

Frotar vigorosamente el lado interior de la capota con un cepillo duro o tela podría provocar daños.

▼ Mantenimiento del tapizado de cuero*

1. Elimine el polvo y la arena usando una aspiradora.
2. Limpie el área sucia con un paño suave y adecuado, un limpiador especial o un paño suave empapado en detergente suave (aprox. 5%) diluido en agua.
3. Limpie el resto de detergente usando un paño mojado en agua limpia y escúrralo bien.
4. Elimine la humedad con un paño seco y suave y permita que el cuero se seque bien en un área a la sombra bien ventilada. Si el cuero se humedece con la lluvia, elimine la humedad y séquelo tan pronto como sea posible.

*Algunos modelos. **6-69**

Cuidado de la apariencia

NOTA

- Debido a que el cuero genuino es un material natural, su superficie no es uniforme y puede tener cicatrices, rasguños y arrugas.
- Para mantener la calidad por el máximo tiempo posible, se recomienda mantener periódicamente, aproximadamente dos veces al año.
- Si el tapizado de cuero hace contacto con uno de los siguientes, límpielo inmediatamente.
Dejar sin limpiarlo podría causar desgaste prematuro, moho o manchas.
 - Arena y suciedad
 - Grasa o aceite, como la de crema de manos
 - Alcohol, como el de cosméticos o elementos para el cabello
- Si el tapizado de cuero se humedece, elimine la humedad con un paño seco. La humedad restante en la superficie puede provocar deterioros como endurecimiento y encogimiento.
- La exposición directa a los rayos de sol por períodos prolongados puede provocar endurecimiento y encogimiento. Al estacionar el automóvil bajo los rayos directos del sol por períodos prolongados, proteja del sol el interior usando un protector contra el sol.
- No deje productos de vinilo sobre el tapizado de cuero durante largo tiempo. Podrían afectar la calidad del cuero y el color del mismo. Si la temperatura de la cabina sube mucho, el vinilo se puede deteriorar y adherir al cuero genuino.

▼ Mantenimiento de partes de plástico

PRECAUCION

No use agentes de pulido. Dependiendo de los ingredientes del producto, pueden causar decoloración, manchas, rajaduras o desprendimiento del revestimiento.

▼ Mantenimiento de la parte de arriba del panel de instrumentos

1. Limpie el área sucia frotando suavemente con un paño suave mojado en detergente suave (aprox. 5%) diluido con agua.
2. Limpie el resto de detergente usando un paño mojado en agua limpia y escúrralo bien.

▼ Mantenimiento del panel

Si un panel se ensucia, límpielo con un paño suave empapado en agua limpia y escurrido cuidadosamente.

Si fuera necesario limpiar más algunas áreas, use el siguiente procedimiento:

1. Limpie el área sucia frotando suavemente con un paño suave mojado en detergente suave (aprox. 5 %) diluido con agua.
2. Limpie el resto de detergente usando un paño mojado en agua limpia y escúrralo bien.

NOTA

Tenga mucho cuidado al limpiar los paneles de superficie brillante y partes metálicas como los enchapados pues se podrían rayar fácilmente.

▼ Limpieza del interior de los vidrios

Si los vidrios se cubrieran con una película aceitosa, grasosa o de cera, deberán limpiarse con un limpiador de vidrios. Siga las instrucciones indicadas en el envase del limpiador.

PRECAUCION

- No raspe ni raye el interior del vidrio de la ventana. Podrían dañarse los filamentos térmicos.
- Al lavar el interior del vidrio de la ventana, use un paño suave mojado en agua tibia y limpie suavemente los filamentos térmicos.
El uso de productos de limpieza de vidrios podría dañar los filamentos térmicos.

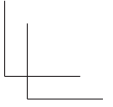
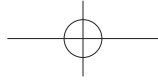
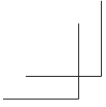

NOTAS

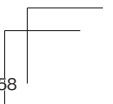
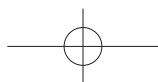
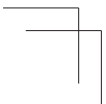

7

Si surge un problema

Información útil para saber que hacer en caso que surja un problema con el vehículo

Estacionando en caso de emergencia	7-2
Estacionando en caso de emergencia	7-2
Correa de retención del triángulo de emergencia en el camino*	7-3
Neumático desinflado	7-4
Neumático desinflado*	7-4
Almacenamiento de herramientas	7-6
Juego de reparación de neumático de emergencia*	7-8
Cambiando un neumático	7-15
Se descarga la batería	7-22
Arranque con cables puente	7-22
Arranque de emergencia	7-25
Arrancando un motor ahogado.....	7-25
Arranque empujando.....	7-25
Sobrecalentamiento	7-26
Sobrecalentamiento	7-26
Cuando no se pueda abrir la tapa del llenador de combustible	7-28
Cuando no se pueda abrir la tapa del llenador de combustible	7-28
Remolque de emergencia	7-29
Descripción del remolque	7-29
Ganchos de remolque.....	7-30
Advertencia/indicadores y advertencias sonoras	7-33
Si se enciende o destella una de las luces de advertencia	7-33
Mensaje indicado en la exhibición multinformación*	7-50
Mensaje indicado en la exhibición*	7-51
La advertencia sonora está activada	7-53
Cuando no se puede abrir la tapa del maletero	7-60
Cuando no se puede abrir la tapa del maletero.....	7-60
Cuando no se puede cerrar el techo	7-66
Cuando no se puede cerrar el techo	7-66

*Algunos modelos. **7-1**

Si surge un problema

Estacionando en caso de emergencia

Estacionando en caso de emergencia

El destellador de aviso de peligro se debe usar cuando se estaciona el vehículo en o cerca del borde de la carretera en una emergencia.

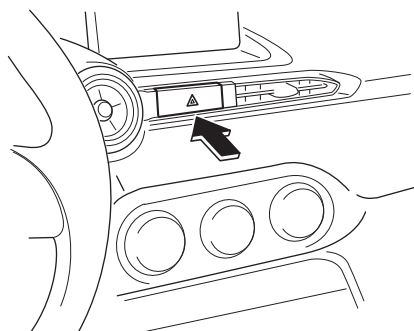

El destellador de aviso de peligro sirve para alertar a los demás conductores que su vehículo se encuentra en una situación de peligro para el tráfico y tienen que conducir con cuidado cuando están cerca.



Oprima el interruptor del destellador y todas las señales de viraje, destellarán. El destellador de aviso de peligro en el grupo de instrumentos destella simultáneamente.

NOTA

- Las señales de viraje no pueden funcionar cuando el destellador de aviso de peligro está funcionando.
- Verifique las reglamentaciones locales acerca del uso de las luces de advertencia de peligro mientras se remolca el vehículo para verificar que no está violando ninguna ley.

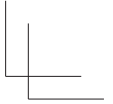
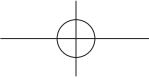

Si surge un problema

Estacionando en caso de emergencia

Correa de retención del triángulo de emergencia en el camino*

Mantenga el triángulo de emergencia para la carretera en el adorno de extremo de maletero y asegure la correa.

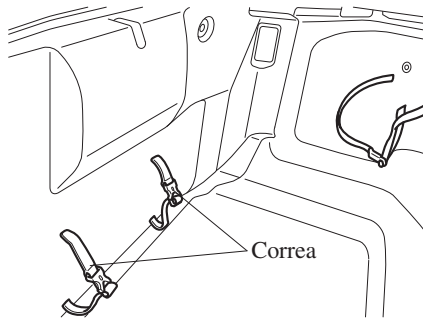

*Algunos modelos. **7-3**

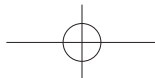

Si surge un problema

Neumático desinflado

Neumático desinflado*

Dependiendo de la especificación su Mazda está equipado con neumáticos para conducir pinchado o neumáticos convencionales, por lo tanto el procedimiento de reparación de un neumático desinflado variará dependiendo del tipo de neumático. Antes de conducir, asegúrese cual es el tipo de neumático instalado en su Mazda. Si no pudiera identificar el tipo de neumático instalado, consulte con un técnico experto, le recomendamos un técnico autorizado Mazda.

▼ Cómo identificar el tipo de neumático instalado

Neumáticos para conducir pinchado

Un neumático para conducir pinchado tiene una indicación **RF** y/o  en la pared lateral.

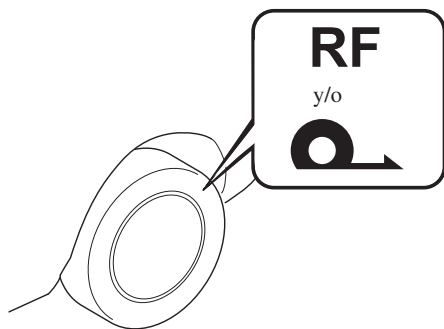

Neumático convencional

Un neumático convencional tiene una indicación **RF** y/o  en la pared lateral.

▼ Vehículos con neumáticos para conducir pinchado

ADVERTENCIA

Haga inspeccionar los neumáticos o realice las reparaciones adecuadas tan pronto como sea posible por un técnico experto, le recomendamos un técnico autorizado Mazda:

Cuando la luz de advertencia de neumático desinflado se enciende o se escucha la advertencia sonora de presión de neumáticos, es peligroso conducir el vehículo a alta velocidad, o realizar una maniobra o frenada repentina. La maniobrabilidad del vehículo disminuirá y podría resultar en un accidente.

Cuando la luz de advertencia de neumático desinflado se enciende, o se escucha la advertencia sonora de presión de neumáticos, disminuya la velocidad inmediatamente y evite las maniobras o frenadas repentinias.

Si un neumático para conducir pinchado se pincha, la advertencia FLAT TIRE se encenderá en el panel de instrumentos, y se escuchará un bip durante aproximadamente 30 segundos.

FLAT TIRE

Si surge un problema

Neumático desinflado

NOTA

Hasta que se cambie el neumático desinflado, se escuchará el bip durante aproximadamente 30 segundos cada vez que se gira a ON.

Los vehículos con neumáticos para conducir pinchado se pueden conducir incluso con un neumático pinchado en las siguientes condiciones.

Velocidad máxima del vehículo con un neumático para conducir pinchado desinflado: 80 km/h

Distancia de conducción máxima con un neumático para conducir pinchado desinflado: 80 km

PRECAUCION

La distancia de conducción máxima puede ser menor dependiendo de las condiciones de conducción.

Si un neumático para conducir pinchado se pincha, conduzca cuidadosamente el vehículo hasta el técnico Mazda más cercano y haga cambiar el neumático.

NOTA

- Los vehículos con neumáticos para conducir pinchado no están equipados con un juego de reparación de neumáticos de emergencia o un neumático de repuesto.
- Se recomienda cambiar un neumático para conducir pinchado desinflado por uno nuevo.
- No use neumáticos para conducir pinchado y neumáticos convencionales en el mismo vehículo.

▼ Vehículos con neumáticos convencionales

Si mientras conduce ocurriera algo de lo siguiente, podría deberse a un neumático desinflado.

- Es difícil conducir.
- El vehículo comienza vibrar excesivamente.
- El vehículo tira hacia un lado. Si un neumático convencional se pincha, consulte la sección “Almacenamiento de herramientas” (página 7-6) y la sección “Juego de reparación de neumáticos de emergencia” (página 7-8).

Si surge un problema

Neumático desinflado

Almacenamiento de herramientas

NOTA

Su vehículo podría estar equipado o no con un neumático de repuesto, un gato, y una llave de tuercas de orejeta. Para más detalles, consulte a un técnico autorizado Mazda.

Las herramientas están almacenadas en los lugares indicados en el diagrama.

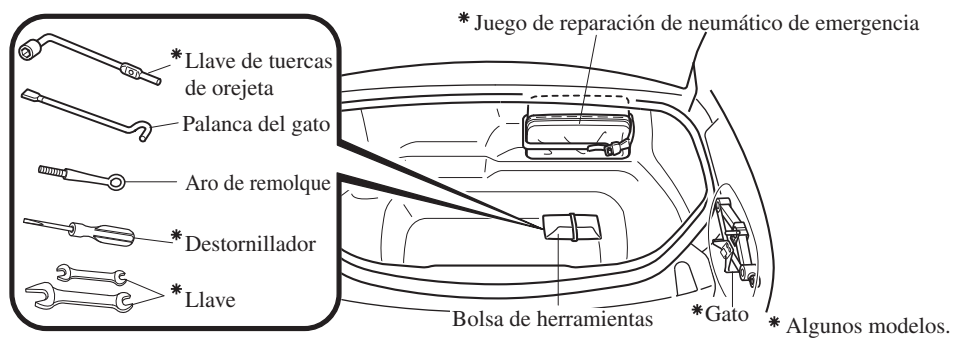

▼ **Gato***

Para retirar el gato

1. Retire la cubierta.

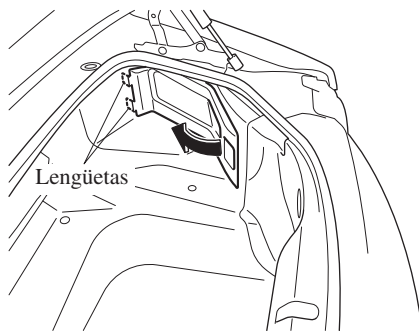

2. Gire el perno de aletas y el tornillo del gato hacia la izquierda.

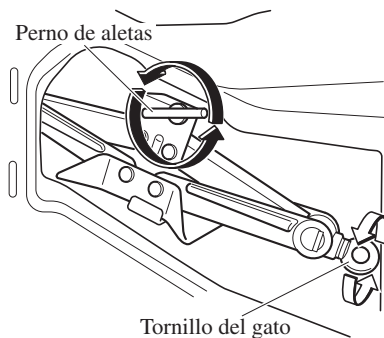

Para guardar el gato

1. Inserte el perno de aletas en el gato con el tornillo del gato apuntando hacia atrás y gire el perno de aletas hacia la derecha para apretarlo temporalmente.

2. Gire el tornillo del gato hacia la derecha.

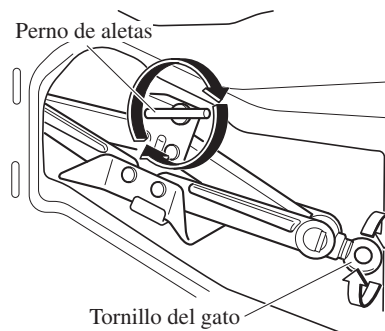

3. Gire el perno de aletas completamente para asegurar el gato.

NOTA

Si el gato no está completamente seguro, podría hacer ruido al conducir. Asegúrese que el tornillo del gato está bien apretado.

4. Inserte las lengüetas de la cubierta e instale la cubierta.

NOTA

Verifique que la cubierta está bien instalada.

Mantenimiento

- Mantenga siempre el gato limpio.
- Asegúrese que las partes móviles se mantengan libres de polvo u óxido.
- Cuidado del tablero

Si surge un problema

Neumático desinflado

Juego de reparación de neumático de emergencia*

El juego de reparación de neumático de emergencia incluido con su Mazda es para una reparación temporaria de un neumático desinflado con un daño menor resultante de rodar sobre clavos u objetos puntiagudos similares en la superficie del camino.

Realice la reparación de neumático de emergencia sin retirar el clavo u objeto puntiagudo similar que ha pinchado el neumático.

NOTA

Su vehículo no tiene un neumático de repuesto. En el caso de un neumático desinflado, use un juego de reparación de neumático de emergencia para reparar el neumático temporario. Al realizar una reparación, consulte las instrucciones incluidas en el juego de reparación de neumático de emergencia. Si se realizó una reparación de emergencia de un neumático usando el juego de reparación de neumático, hágalo reparar o cambiar tan pronto como sea posible por un técnico experto, le recomendamos un técnico autorizado Mazda.

▼ Acerca del juego de reparación de neumático de emergencia

El juego de reparación de neumático de emergencia incluye los siguientes ítems.



Sellador de neumático



Compresor



Herramienta de núcleo de válvula



Manguera de inyección



Núcleo de válvula de repuesto



Adhesivo de restricción de velocidad

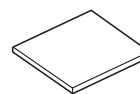

Instrucciones

 **ADVERTENCIA**

No permita que los niños toquen el sellador de neumáticos:

- ***La ingestión de sellador de neumáticos es peligrosa. En el caso de que trague accidentalmente sellador de neumáticos, beba inmediatamente gran cantidad de agua y consulte a un médico.***
- ***Es peligroso que el sellador de neumáticos entre en contacto con los ojos y la piel. Si el sellador de neumáticos entra en contacto con los ojos o la piel, lave inmediatamente con abundante cantidad de agua y consulte a un médico.***

NOTA

- No se puede volver a usar el sellador de neumáticos. Compre nuevo sellador de neumático en un técnico autorizado Mazda.
- El juego de reparación de neumático de emergencia no se debe usar en los siguientes casos. Consulte a un técnico experto, le recomendamos un técnico autorizado Mazda.
 - Cuando haya expirado el período de uso efectivo del sellador de neumáticos. (El período de efectividad está indicado en la etiqueta de la botella.)
 - La ruptura o el pinchazo excede aproximadamente 4 mm.
 - El daño ha ocurrido en un área del neumático diferente de la banda de rodamiento.
 - Se ha conducido el vehículo con muy poco aire en el neumático.
 - El neumático se ha salido de la llanta.
 - Se ha dañado la llanta.
 - El neumático tiene dos o más pinchazos.

Si surge un problema

Neumático desinflado

▼ Uso del juego de reparación de neumático de emergencia

1. Mueva el vehículo fuera del paso en un lugar seguro sobre una superficie dura y nivelada donde no obstruya el tránsito.
2. Mueva la palanca de cambios a 1 o Marcha atrás (R) para una transmisión manual, y mueva la palanca selectora a la posición P para una transmisión automática.
3. Aplique el freno de mano pisando el pedal de frenos y apague el motor.
4. Si fuera necesario, encienda las luces de advertencia de peligro e instale el triángulo de emergencia para la carretera.
5. Descargue la carga y los pasajeros, y retire el juego de reparación de neumático de emergencia.

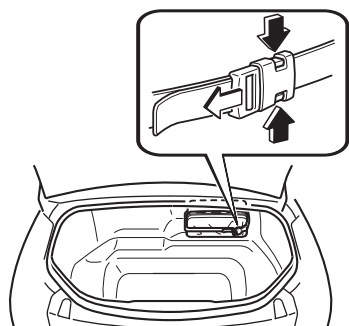

6. Sacuda bien el sellador de neumático.



⚠ PRECAUCION

Si se sacude la botella después de atornillar la manguera de inyección, el sellador de neumático podría salir por la manguera de inyección. Si el sellador de neumático hace contacto con la ropa u otros objetos podría ser imposible limpiarlo. Sacuda la botella antes de atornillar la manguera de inyección.

NOTA

El sellador se endurece fácilmente y será difícil inyectarlo cuando el tiempo esté frío (0 °C o menos). Caliente el sellador dentro del vehículo para facilitar la inyección.

7. Retire la tapa de la botella. Atornille la manguera de inyección con la tapa interior de la botella puesta para romper la tapa interior.

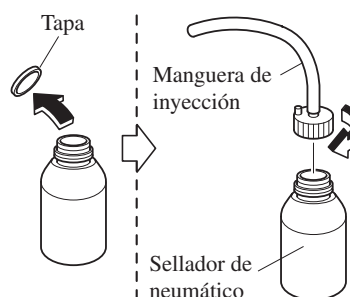

7-10

Si surge un problema
Neumático desinflado

8. Retire la tapa de válvula del neumático desinflado. Oprima la parte de atrás de la herramienta de núcleo de válvula en el núcleo de la válvula de neumático y saque el aire restante.

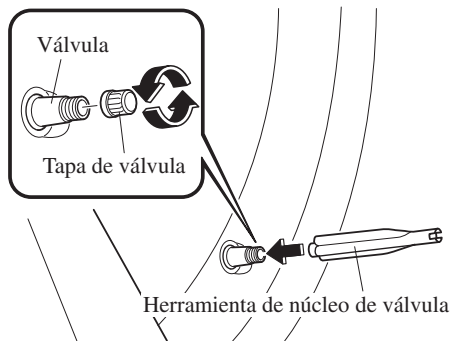

⚠ PRECAUCION

Si hay un poco de aire en el neumático cuando se saca el núcleo de válvula, el núcleo de válvula puede salir volando. Retire cuidadosamente el núcleo de válvula.

9. Gire el núcleo de válvula hacia la izquierda con la herramienta de núcleo de válvula y retire el núcleo de válvula.

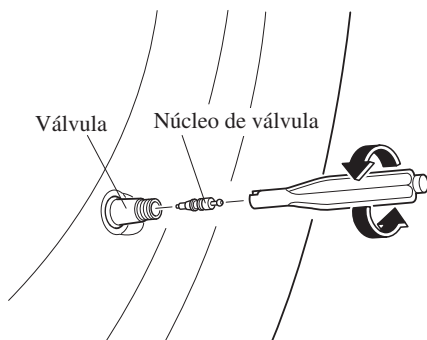

NOTA

Guarde el núcleo de válvula en un lugar donde no se ensucie.

10. Inserte la manguera de inyección en la válvula.

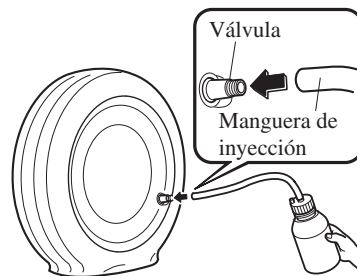

11. Sostenga la parte de abajo de la botella hacia arriba, apriete la botella con sus manos, e inyecte todo el sellador de neumático en el neumático.

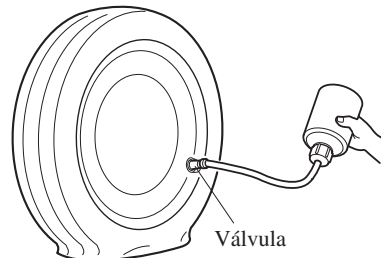

12. Saque la manguera de inyección de la válvula.

NOTA

No se puede volver a usar el sellador de neumáticos. Compre un nuevo juego de sellador de neumático en un técnico autorizado Mazda.

Si surge un problema

Neumático desinflado

13. Vuelva a insertar el núcleo de válvula en la válvula y gírela hacia la derecha para instalarla.

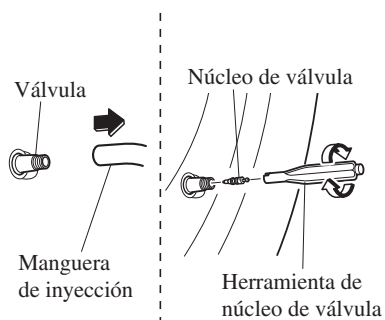

NOTA

No arroje la botella de sellador de neumático vacía después de uso. Devuelva la botella de sellador de neumático vacía a un técnico autorizado Mazda cuando cambie el neumático. La botella de sellador de neumático vacía se necesitará para extraer y desechar el sellador usado del neumático.

14. Después de eso, instale la manguera de inyección en la lengüeta de la botella para evitar pérdidas del sellador restante.

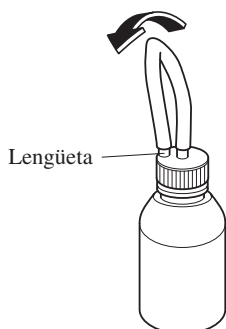

15. Coloque el adhesivo de restricción de velocidad en un área en que pueda ser visto fácilmente por el conductor.

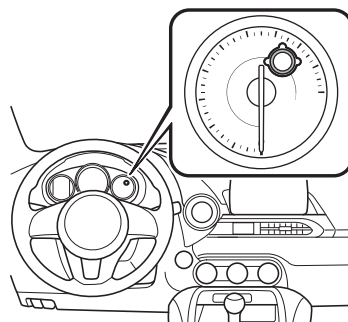

⚠ ADVERTENCIA

No coloque el adhesivo de restricción de velocidad en el área almohadillada del volante:

Colocar el adhesivo de restricción de velocidad en el área almohadillada del volante es peligroso debido a que la bolsa de aire podría no funcionar (inflarse) normalmente resultando en heridas graves. Además, no adhiera el adhesivo a áreas donde impida ver las luces de advertencia o el velocímetro.

16. Saque la manguera del compresor de aire y el enchufe del compresor de aire.

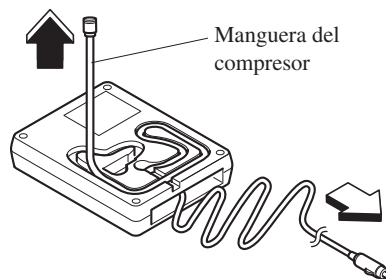

Neumático desinflado

17. Instale la manguera del compresor de aire en la válvula de neumático.

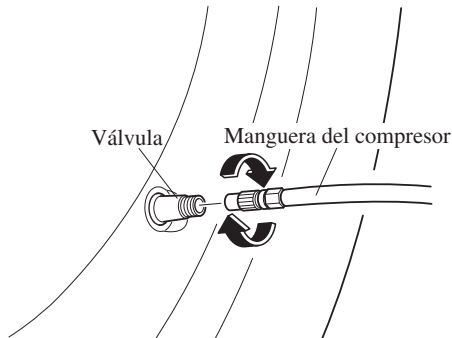

18. Inserte el enchufe del compresor de aire en la toma de accesorios dentro del vehículo y conecte el encendido a ACC.

Consulte la sección Conectores de accesorios en la página 5-125.

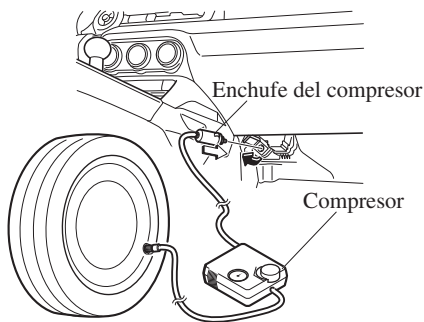

⚠ PRECAUCION

Al insertar o retirar el enchufe del compresor de aire del conector de accesorios, asegúrese que el interruptor del compresor de aire está desconectado. Al conectar/desconectar el compresor de aire, use el interruptor del compresor de aire.

19. Conecte el interruptor del compresor de aire e infle el neumático cuidadosamente a la presión de inflado correcta.

NOTA

- Verifique la etiqueta de presión de aire (del bastidor de la puerta del conductor) por la presión correcta de aire de los neumáticos.
- No use el compresor de aire continuamente durante 10 minutos o más debido a que usarlo por períodos largos puede causar un malfuncionamiento.
- Si la presión de inflado de los neumáticos no aumenta, no se podrá reparar el neumático. Si el neumático no llega a la presión de inflado de los neumáticos especificada dentro de 10 minutos, podría haberse dañado excesivamente. En este caso, la reparación usando el juego de reparación de neumático de emergencia. Consulte a un técnico experto, le recomendamos un técnico autorizado Mazda.
- Si el neumático ha sido sobreinflado, afloje la tapa de rosca del compresor de aire y saque un poco de aire.

20. Cuando se infla el neumático a la presión de aire de neumático especificada, desconecte el compresor de aire, gire el casquillo de la manguera del compresor de aire hacia la izquierda, y sáquela hacia fuera de la válvula del neumático.
21. Instale la tapa de válvula de neumático.
22. Ponga el juego de reparación de neumático de emergencia en el maletero.

Si surge un problema

Neumático desinflado

23. Comience a conducir inmediatamente para difundirse en el neumático.

PRECAUCION

Conduzca cuidadosamente el vehículo a una velocidad de 80 km/h o menos. Si se conduce el vehículo a una velocidad de 80 km/h o más, el vehículo podría vibrar.

NOTA

(Con sistema de monitoreo de presión de aire de los neumáticos)

Si el neumático no está inflado correctamente, la luz de advertencia del sistema de monitoreo de presión de aire de los neumáticos se encenderá.

24. Después de conducir el vehículo durante aproximadamente 10 minutos o 5 km, conecte el compresor de aire al neumático usando el Paso 17 del procedimiento, y verifique la presión de inflado usando el medidor de presión de aire en el compresor de aire. Si la presión de inflado del neumático es menor de la presión de inflado de los neumáticos especificada, encienda el compresor de aire y espere hasta que llegue a la presión de inflado de los neumáticos especificada.

ADVERTENCIA

Si la presión de inflado de los neumáticos ha disminuido por debajo de 130 kPa (1,3 kgf/cm² o bar, 18,9 psi), deje de conducir y consulte a un técnico experto, le recomendamos un técnico autorizado Mazda:

La reparación usando el juego de reparación de neumático de emergencia no fue satisfactoria.

Si ve que la presión de inflado de neumático disminuye, incluso si los Pasos 17 a 24 del procedimiento son realizados repetidamente, deje de conducir:

Consulte a un técnico experto, le recomendamos un técnico autorizado Mazda.

PRECAUCION

Antes de verificar la presión de inflado de los neumáticos usando el medidor de presión de neumáticos, desconecte el compresor de aire.

25. La reparación de neumático pinchado se habrá completado correctamente si la presión de inflado del neumático no baja. Conduzca el vehículo con cuidado hasta el técnico experto más cercano, le recomendamos consulte a un técnico autorizado Mazda inmediatamente y haga cambiar el neumático. Se recomienda cambiar por un neumático nuevo. Si se va a reparar o volver a usar el neumático, consulte a un técnico experto, le recomendamos un técnico autorizado Mazda.

NOTA

- En el caso de un neumático que ha sido reparado usando el juego de reparación de neumático de emergencia, Mazda recomienda que el neumático sea reemplazado por uno nuevo tan pronto como sea posible. Si se va a reparar o volver a usar el neumático, consulte a un técnico experto, le recomendamos un técnico autorizado Mazda.
- La rueda se puede volver a usar si se retira el sellador adherido. Sin embargo, cambie la válvula por una nueva.

▼ Control el juego de reparación de neumático de emergencia

Inspeccione el juego de reparación de neumático de emergencia a intervalos regulares.

- Verifique el período de uso efectivo del sellador de neumático.
- Verifique el funcionamiento del compresor de neumático.

NOTA

El sellador de neumático tiene un período de uso efectivo. Verifique el período de uso efectivo indicado en la etiqueta de la botella y no lo use si ha expirado. Haga cambiar el sellador de neumático en un técnico autorizado Mazda antes de que haya expirado el período de uso efectivo.

Cambiando un neumático

⚠ ADVERTENCIA

Tenga cuidado de seguir las instrucciones para cambiar un neumático:

Cambiar un neumático es peligroso. El vehículo se puede escapar del gato y herir a alguien. Ninguna persona debe colocar ninguna parte de su cuerpo debajo de un vehículo que esté siendo sostenido por un gato.

Nunca permita que haya nadie dentro de un vehículo cuando esté siendo sostenido mediante un gato:

Permitir que una persona permanezca dentro del vehículo cuando este está siendo sostenido mediante un gato es peligroso. El ocupante podría hacer que el vehículo se caiga resultando en heridas serias.

NOTA

Asegúrese que el gato está bien lubricado antes de usarlo.

1. Estacione el vehículo en una superficie dura, plana fuera del camino y levante firmemente el freno de mano.
2. En un vehículo con transmisión automática coloque la palanca selectora en la posición de estacionamiento (P), en uno con transmisión manual coloque la palanca de cambios en marcha atrás (R) o 1, y apague el motor.
3. Encienda el destellador de aviso de peligro.

Si surge un problema

Neumático desinflado

4. Haga que todas las personas bajen del vehículo y se alejen del mismo y del tránsito.
5. Saque del vehículo el gato y las herramientas (página 7-6).
6. Bloquee la rueda en diagonal opuesta al neumático a cambiar. Al bloquear una rueda, coloque un bloque delante y detrás del neumático.

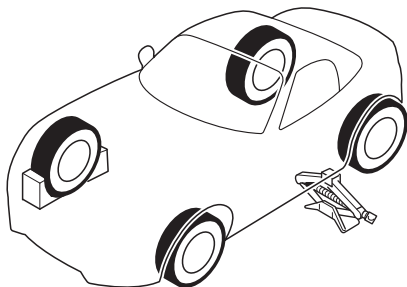

NOTA

Al bloquear un neumático, use una roca o bloque de madera de tamaño suficiente como para sostener a la rueda en su lugar.

▼ Desmontando un neumático

1. Afloje las tuercas de orejeta girándolas una vuelta hacia la izquierda, sin quitar ninguna tuerca de orejeta, hasta que el neumático se haya levantado del suelo.

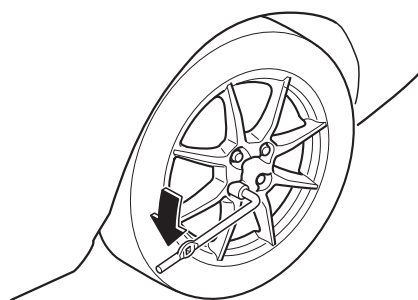

2. Coloque el gato en el suelo.
3. Gire el tornillo del gato en la dirección indicada en la figura y ajuste la cabeza del gato de manera que quede cerca de la posición del gato.

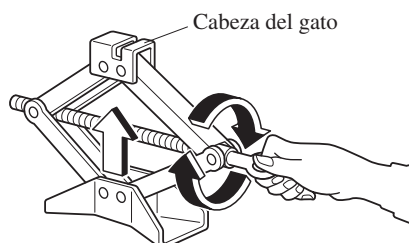

4. Inserte el gato debajo de la posición del gato más cercana al neumático que se quiere cambiar con la cabeza del gato en ángulo recto a la posición del gato.

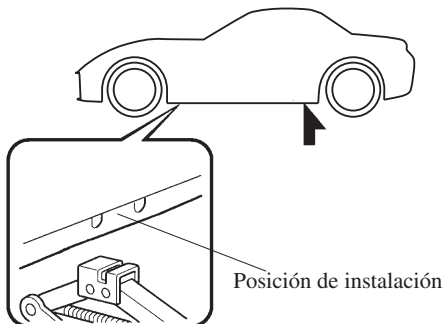

5. Continúe levantando la cabeza del gato gradualmente girando el tornillo con su mano hasta que la cabeza del gato quede insertada en la posición del gato.

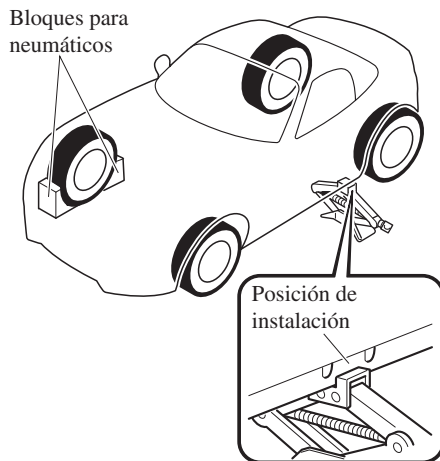

⚠ ADVERTENCIA

Use solamente los puntos de instalación delanteros y traseros recomendados en este manual:

Instalar el gato en una posición diferente de las recomendadas en este manual es peligroso. El vehículo podría escaparse del gato y provocar heridas graves o incluso la muerte. Use solamente los puntos de instalación delanteros y traseros recomendados en este manual.

No levante el vehículo usando el gato en una posición diferente de la posición del gato designada ni coloque ningún objeto en o debajo del gato:

Levantar el vehículo usando el gato en una posición diferente de la posición del gato designada o colocar objetos en o debajo del gato es peligroso pues se podría deformar la carrocería del vehículo o el vehículo podría caerse del gato resultando en un accidente.

Use sólo el gato incluido en su Mazda: Usar un gato que no fue diseñado para su Mazda puede ser peligroso. El vehículo se puede escapar del gato y herir a alguien.

Nunca coloque objetos debajo del gato: Levantar el vehículo con un objeto debajo del gato es peligroso. El gato se podría resbalar y alguien podría resultar herido por el gato o el vehículo al caer.

Si surge un problema

Neumático desinflado

6. Inserte la llave de tuercas de orejeta y coloque la manija del gato en el gato.

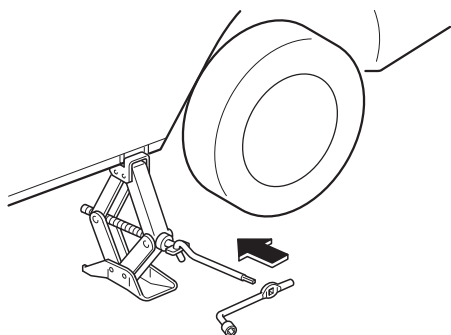

7. Gire la palanca del gato hacia la derecha y levante el vehículo lo suficientemente alto de manera que el neumático se levante del piso y pueda ser retirado. Antes de quitar las tuercas de orejeta, verifique que el vehículo se encuentre en una posición estable y que no se deslice o mueva.

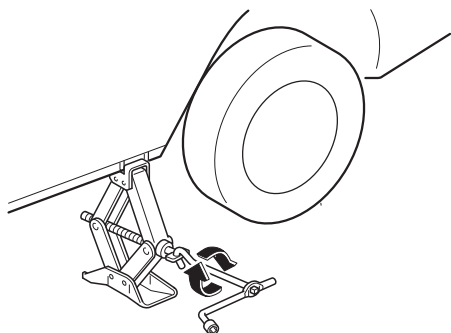

⚠ ADVERTENCIA

No levante el vehículo usando el gato más de lo necesario:

Levantar el vehículo usando el gato más de lo necesario es peligroso pues podría desestabilizar el vehículo resultando en un accidente.

No arranque el motor o sacuda el vehículo mientras está siendo levantado usando el gato:

Arrancar el motor o sacudir el vehículo mientras está siendo levantado usando el gato es peligroso pues podría hacer que el vehículo se caiga resultando en un accidente.

Nunca se meta debajo del vehículo mientras está siendo levantado usando el gato:

Meterse debajo del vehículo mientras está siendo levantado usando el gato es peligroso pues podría resultar en la muerte o heridas graves si el vehículo se cae del gato.

8. Quite las tuercas de orejeta girándolas hacia la izquierda y quite la rueda.

▼ Montaje del neumático

1. Limpie el polvo y la mugre de las superficies de montaje de la rueda y el cubo, incluyendo las cabezas de los pernos, con un paño.

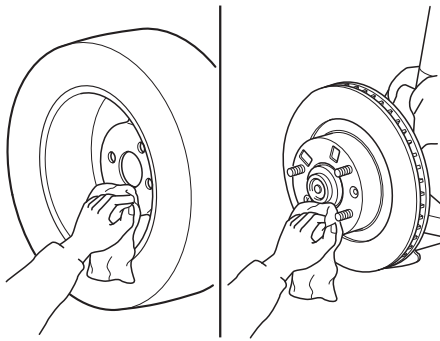

⚠ **ADVERTENCIA**

Asegúrese que las superficies de montaje de la rueda, el cubo y las tuercas de los neumáticos estén limpias antes de cambiar o volver a colocar los neumáticos:

Al cambiar o volver a colocar un neumático, es peligroso si no se limpia el polvo y la mugre de las superficies de montaje de la rueda, el cubo y los pernos del cubo. Las tuercas de neumáticos se pueden aflojar durante la conducción y hacer que el neumático se salga, resultando en un accidente.

2. Monte el neumático.

3. Instale las tuercas de orejeta con el borde biselado hacia adentro y ajústelas a mano.

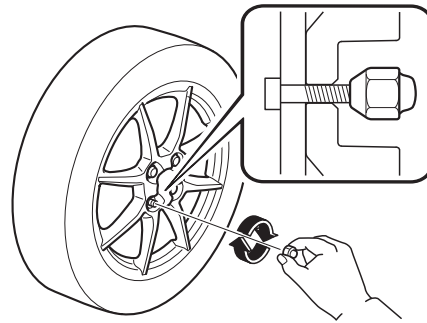

⚠ **ADVERTENCIA**

No aplique aceite o grasa a las tuercas y pernos de neumáticos y no apriete las tuercas de neumáticos más del par de apriete recomendado:

Aplicar aceite y grasa a los pernos de las tuercas de neumáticos es peligroso. Las tuercas de neumáticos se pueden aflojar durante la conducción y hacer que el neumático se salga, resultando en un accidente. Además, las tuercas y pernos de neumáticos se pueden dañar si se aprietan más de lo necesario.

Si surge un problema

Neumático desinflado

4. Gire la llave de tuercas de orejeta hacia la izquierda y baje el vehículo. Use la llave de tuercas para apretar las tuercas en el orden indicado.

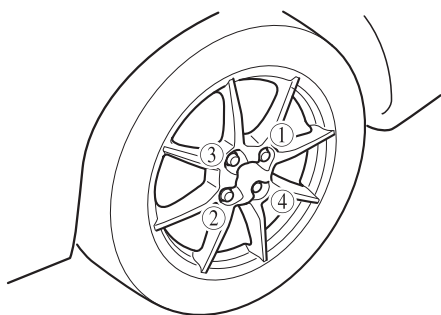

Si se tienen dudas de haber apretado firmemente las tuercas de orejeta, verifíquelas con un técnico experto, le recomendamos un técnico autorizado Mazda.

Par de apriete de tuerca	
N·m (kgf·m)	108—147 (12—14)

ADVERTENCIA

Siempre asegurar y apretar correctamente las tuercas de orejeta:
Es peligroso que las tuercas de orejeta no estén bien ajustadas. La rueda puede sacudirse o salirse. Esto puede resultar en la pérdida de control del vehículo y provocar un accidente grave.

Verifique que las tuercas sean las mismas que desmontó o cámbielas por otras con rosca métrica de la misma medida:

Los espárragos y tuercas de orejeta de su Mazda tienen rosca métrica, usar una tuerca o espárrago no métrico es peligroso. La instalación de una tuerca de rosca no métrica en un espárrago métrico no asegura la rueda al cubo y daña el espárrago, y podría ocasionar la pérdida de la rueda provocando un accidente.

5. Retire los bloques de rueda y almacene las herramientas y el gato.
6. Verifique la presión de inflado.
Consulte la sección Neumáticos en la página 9-8.

NOTA

(Con sistema de monitoreo de presión de aire de los neumáticos)

No oprima el interruptor de ajuste del sistema de monitoreo de presión de aire de los neumáticos después de instalar el neumático de repuesto. El interruptor se oprime solo después de instalar el neumático reparado o instalar un neumático de repuesto (página 4-47).

 **ADVERTENCIA**

No conduzca con ningún neumático con la presión de aire incorrecta. Es peligroso conducir con los neumáticos inflados a una presión de aire incorrecta. Los neumáticos con presión de aire incorrecta pueden afectar la conducción y resultar en un accidente. Cuando verifique la presión de aire de los neumáticos normales también verifique el neumático de repuesto.

NOTA

Para evitar que el gato y la bolsa de herramientas hagan ruido cuando se conduce el vehículo, se deben almacenar correctamente.

Si surge un problema

Se descarga la batería

Arranque con cables puente

El arranque con cables puente es peligroso si se hace incorrectamente. Siga el procedimiento cuidadosamente. Si no se siente seguro para hacer el arranque con cables puente, se recomienda acudir a un servicio técnico competente para que realice el trabajo.

ADVERTENCIA



Siga estas precauciones con cuidado:

Para asegurarse la manipulación correcta y segura de la batería, lea las siguientes precauciones cuidadosamente antes de usar la batería o inspeccionarla.



No permita que el terminal positivo (+) haga contacto con ningún objeto metálico que pueda hacer chispas:

Las llamas y chispas próximas a las celdas de baterías abiertas son peligrosas. El gas hidrógeno producido durante el funcionamiento normal de la batería puede prenderse fuego y hacer que la batería explote. Una batería que explote puede provocar heridas y quemaduras graves. Cuando trabaje próximo a una batería, no permita que las herramientas metálicas hagan contacto con el terminal positivo (+) o negativo (-) de la batería.



Mantenga todas las llamas, incluyendo los cigarrillos y las chispas alejadas de las celdas abiertas de una batería:

Las llamas y chispas próximas a las celdas de baterías abiertas son peligrosas. El gas hidrógeno producido durante el funcionamiento normal de la batería puede prenderse fuego y hacer que la batería explote. Una batería que explote puede provocar heridas y quemaduras graves.

No arranque con cables puente una batería congelada o si el nivel de fluido está muy bajo:

Es peligroso arrancar con cables puente una batería congelada o si el nivel de fluido está muy bajo. La batería puede romperse o explotar, provocando heridas graves.

Conecte el cable negativo a un buen punto a tierra lejos de la batería:

Es peligroso conectar el extremo del segundo cable puente al terminal negativo (-) de la batería descargada.

Una chispa puede hacer que el gas alrededor de la batería haga explosión y le provoque heridas graves.

Si surge un problema
Se descarga la batería

⚠ ADVERTENCIA

***Pase los cables puente lejos de partes que estarán en movimiento:
Es peligroso conectar un cable puente cerca o a piezas en movimiento (ventiladores de enfriamiento, correas). El cable podría ser enganchado por el motor al arrancar y provocarle heridas graves.***

⚠ PRECAUCION

Se debe usar un sistema de cable puente de 12 V. Si se usa una alimentación de corriente de 24 V (por ejemplo si se usan dos baterías de 12 V en serie o un generador de motor de 24 V) se pueden dañar el motor de arranque de 12 V, el sistema de encendido y demás piezas eléctricas, a tal punto que no se puedan reparar.

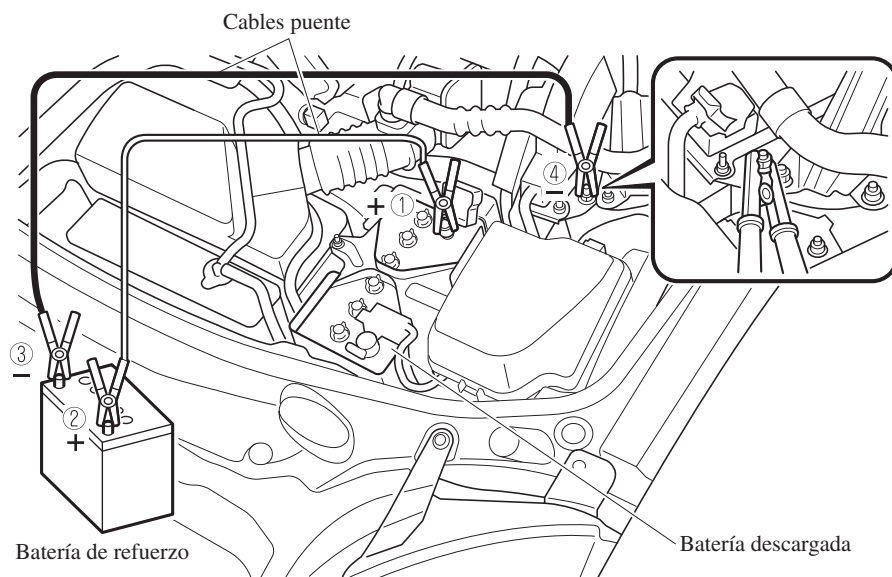

Si surge un problema

Se descarga la batería

1. Retire la cubierta de la batería.

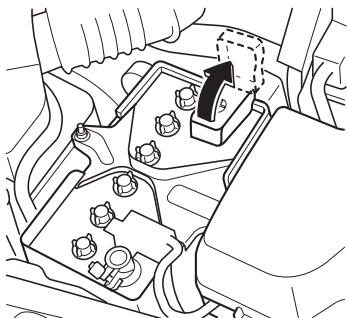

2. Debe asegurarse de que la batería de refuerzo sea de 12 V y que el terminal negativo esté conectado a masa.
3. Si la batería de refuerzo está en otro vehículo, no deje que ambos vehículos se toquen. Apague el motor del vehículo de la batería de refuerzo y desconecte todas las cargas eléctricas innecesarias de ambos vehículos.
4. Conecte los cables puente de la forma indicada en la figura.
 - Conecte un extremo de un cable puente al terminal positivo de la batería descargada (1).
 - Conecte el otro extremo en el terminal positivo de la batería de refuerzo (2).
 - Conecte un extremo del otro cable puente al terminal negativo de la batería de refuerzo (3).
 - Conecte el otro extremo a un punto a tierra indicado en la figura alejado de la batería descargada (4).
5. Arranque el motor del vehículo de la batería de refuerzo, y déjelo funcionando unos minutos. A continuación, arranque el motor del otro vehículo.
6. Al finalizar, desconecte cuidadosamente los cables puente en el orden inverso al descrito en la figura.

7. Si la cubierta de la batería ha sido desmontada, instálela en el orden inverso al desmontaje.

NOTA

Verifique que las cubiertas están bien instaladas.

Arrancando un motor ahogado

Si el motor no arranca, puede estar ahogado (demasiado combustible en los cilindros).

Siga este procedimiento:

1. Si el motor no arranca en cinco segundos en el primer intento, espere diez segundos e intente de nuevo.
2. Verifique que se ha levantado el freno de mano.
3. Pise el pedal del acelerador a fondo y manténgalo pisando.
4. Pise el pedal del embrague (Transmisión manual) o el pedal de freno (Transmisión automática), luego oprima el arranque a botón. Si el motor arranca, suelte el acelerador inmediatamente pues el motor puede pasarse de revoluciones rápidamente.
5. Si el motor no arranca, sin pisar el acelerador, intente arrancarlo.

Si el motor todavía no arranca usando el procedimiento anterior, haga inspeccionar su vehículo por un técnico experto, le recomendamos un técnico autorizado Mazda.

Arranque empujando

No se debe arrancar empujando su Mazda.

ADVERTENCIA

Nunca se debe remolcar un vehículo para arrancarlo.
Es peligroso remolcar un vehículo para arrancarlo. El vehículo remolcado puede impulsarse bruscamente hacia adelante cuando arranque el motor y chocar el vehículo de adelante. Los ocupantes podrían resultar heridos.

PRECAUCION

No se debe arrancar un vehículo con transmisión manual empujándolo. El sistema de control de emisiones se puede dañar.

NOTA

No se puede arrancar un vehículo con transmisión automática empujándolo.

Si surge un problema

Sobrecalentamiento

Sobrecalentamiento

Si la advertencia de temperatura de refrigerante del motor alta se enciende, el vehículo pierde potencia, o se escuchan detonaciones fuertes o golpeteos, probablemente el motor se ha sobrecalentado.

ADVERTENCIA



Estacione en un lugar seguro, luego desconecte la llave de encendido y asegúrese que el ventilador no está funcionando antes de trabajar cerca del ventilador de enfriamiento:

Trabajar cerca del ventilador de enfriamiento cuando está funcionando es peligroso. El ventilador puede funcionar indefinidamente incluso si el motor está parado y la temperatura del compartimiento del motor está alta. El ventilador podría golpearlo y herirlo gravemente.



No se debe abrir ninguna tapa del sistema de enfriamiento con el motor y el radiador calientes:

Cuando el motor y el radiador están calientes, el refrigerante caliente y el vapor pueden salir con fuerza y provocar heridas graves.

Abra el capó SOLO cuando no salga más vapor del motor:

El vapor del motor sobrecalentado es peligroso. El vapor que sale puede provocar quemaduras graves.

Si la advertencia de temperatura de refrigerante del motor alta se enciende:

1. Conduzca cuidadosamente hasta el borde de la carretera y estacione el vehículo.
2. En un vehículo con transmisión automática coloque la palanca selectora en la posición de estacionamiento (P), en uno con transmisión manual coloque la palanca de cambios en punto muerto.
3. Levante el freno de mano.
4. Apague el acondicionador de aire.
5. Verifique sale refrigerante o vapor el compartimiento del motor.

Si sale vapor del compartimiento del motor:

No se acerque a la parte delantera del vehículo. Pare el motor. Espere hasta que el vapor se termine, luego abra el capó y arranque el motor.

Si no sale refrigerante o vapor:

Abra el capó y haga funcionar el motor en la marcha en vacío hasta que el motor se enfríe.

PRECAUCION

Si el ventilador de enfriamiento no funciona mientras el motor está funcionando, la temperatura del motor aumentará. Apague el motor y llame a un técnico experto, le recomendamos un técnico autorizado Mazda.

6. Asegúrese que el ventilador de enfriamiento está funcionando, luego apague el motor después de que la temperatura haya disminuido.

Si surge un problema
Sobrecalentamiento

7. Cuando esté frío, verifique el nivel de refrigerante.
Si está bajo, revise por pérdidas de refrigerante en el radiador y mangueras.

Si encuentra una pérdida u otros daños, o si todavía está perdiendo refrigerante:

Apague el motor y llame a un técnico experto, le recomendamos un técnico autorizado Mazda.

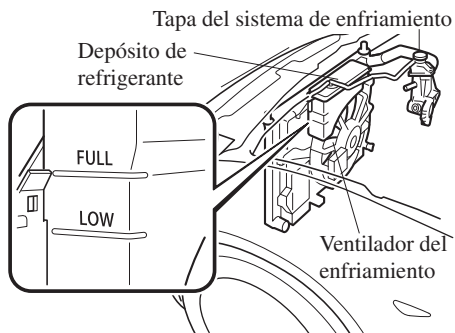

Si no encuentra problemas, el motor está frío, y no hay pérdidas evidentes:

Agregue cuidadosamente refrigerante de acuerdo a lo necesario (página 6-22).

⚠ PRECAUCION

Si el motor se sobrecalienta con frecuencia se debe verificar el sistema de enfriamiento. Si no se repara, el motor se puede dañar. Consulte a un técnico experto, le recomendamos un técnico autorizado Mazda.

Si surge un problema

Cuando no se pueda abrir la tapa del llenador de combustible

Cuando no se pueda abrir la tapa del llenador de combustible

Si la batería está descargada, la tapa del llenador de combustible no se podrá abrir ni destrabar.

En ese caso, la tapa del llenador de combustible se podrá desbloquear solucionando el tema de la batería descargada.

Consulte la sección Arranque con cables puente en la página 7-22.

Si la tapa del llenador de combustible no se puede desbloquear incluso si el tema de la batería descargada ha sido solucionado, el sistema eléctrico puede tener un malfuncionamiento.

En ese caso, la tapa del llenador del llenador de combustible se podrá abrir usando el siguiente procedimiento como medida de emergencia.

1. Abra la tapa del maletero.
Consulte la sección Abriendo y cerrando la tapa del maletero en la página 3-25.
2. Tire de la sección central del broche plástico y retire los broches.

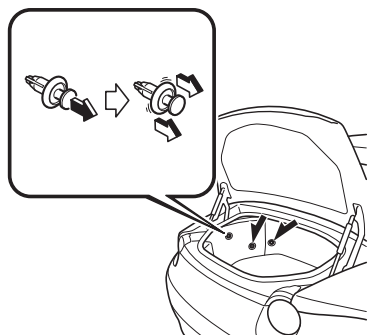

3. Retire parcialmente la cubierta dentro del maletero, luego tire de la palanca de liberación de emergencia.



Remolque de emergencia

Descripción del remolque

Si fuera necesario remolcar su vehículo, solicite la ayuda de un técnico experto, le recomendamos un técnico autorizado Mazda o de un servicio comercial de auxilio en la carretera.

Se debe levantar y remolcar correctamente el vehículo para evitar que se dañe. Se deben tener en cuenta las leyes nacionales y locales.

Se deben remolcar los vehículos con las ruedas de tracción (ruedas traseras) levantadas. Si hay un daño importante o si no es posible remolcar el vehículo con las ruedas levantadas, se debe utilizar una plataforma rodante.

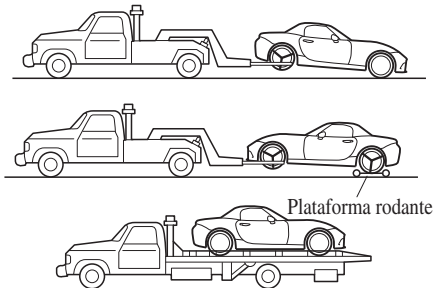

Cuando se remolca el vehículo con las ruedas traseras apoyadas en el suelo, se debe soltar el freno de mano.

⚠ PRECAUCION

- No remolque el vehículo apuntando hacia atrás con las ruedas de tracción en el suelo. Esto puede dañar la transmisión.

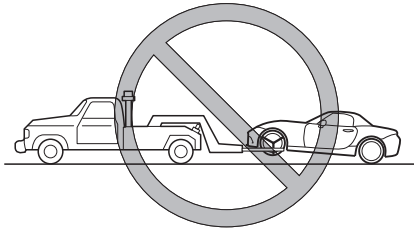

- No se debe remolcar con una cadena de suspensión. Esto puede dañar su vehículo. Se debe usar un levantador de rueda o una plataforma.

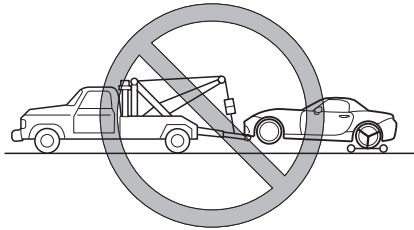

Si en caso de emergencia, no existe un servicio de remolque, tenga en cuenta que el vehículo debe ser remolcado con las cuatro ruedas en el piso usando el gancho de remolque en la parte de adelante del vehículo.

Solo remolque el vehículo sobre superficies pavimentadas por distancias cortas a baja velocidad.

Si surge un problema

Remolque de emergencia

PRECAUCION

Siga las siguientes instrucciones al remolcar un vehículo con todas las ruedas en el suelo.

- Cambie a punto muerto (Transmisión manual), o posición N (Transmisión automática).
- Cambie el encendido a ACC.
- Suelte el freno de mano.

Recuerde que los servofrenos y la dirección hidráulica no funcionarán cuando el motor está apagado.

Ganchos de remolque

PRECAUCION

- El aro de remolque se debe usar en casos de emergencia, (por ejemplo para sacar el vehículo de un pozo, nieve o barro).
- Cuando se usa el aro de remolque se debe tirar del cable o cadena en sentido recto al gancho. Nunca aplique una fuerza lateral.

NOTA

Al remolcar con una cadena o una soga de alambre, envuelva la cadena o soga de alambre con una paño suave próximo al paragolpes para evitar que se dañe.

Si surge un problema

Remolque de emergencia

▼ Ganchos de remolque

1. Retire el aro de remolque y la llave de tuercas del compartimiento para equipajes (página 7-6).
2. Envuelva un destornillador de cabeza plana o herramienta similar con un paño suave para no dañar el paragolpes pintado y abra la tapa localizada en el paragolpes delantero o trasero.

Delantero

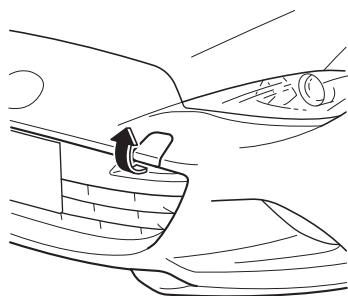

Trasero

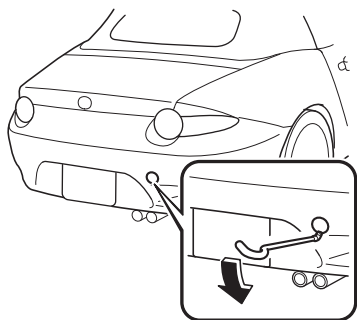

⚠ PRECAUCION

No use fuerza en exceso ya que podría dañar la tapa o rayar la superficie pintada del paragolpes.

NOTA

Desmonte completamente la tapa y guárdela de manera de no perderla.

3. Instale firmemente el aro de remolque usando la llave de tuercas o equivalente.

Consulte a un técnico autorizado Mazda.

Delantero

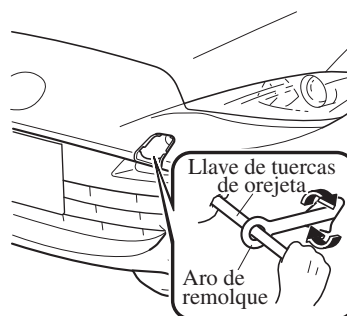

Trasero

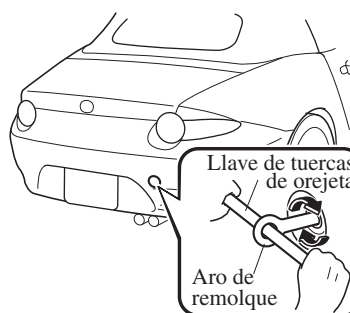

4. Enganche la cuerda de remolque en el aro de remolque.

Si surge un problema

Remolque de emergencia

PRECAUCION

- Si el aro de remolque no está bien seguro, se podría aflojar o desenganchar del paragolpes al remolcar el vehículo. Asegúrese que el aro de remolque está bien seguro en el paragolpes.
- Tenga cuidado de no dañar el gancho de remolque y el aro de remolque, carrocería del vehículo o sistema de transmisión al remolcar en las siguientes condiciones:
 - No remolcar un vehículo más pesado que el suyo.
 - No acelerar repentinamente su vehículo ya que le aplicará un golpe fuerte al gancho de remolque y el aro de remolque o la cuerda.
 - No coloque ninguna cuerda en otro lugar que no sea el gancho de remolque y el aro de remolque.

Advertencia/indicadores y advertencias sonoras

Si se enciende o destella una de las luces de advertencia

Si alguna de las luces de advertencia se enciende/destella, realice la acción adecuada para cada luz. No hay problema en que se apague la luz, sin embargo si la luz no se apaga o si se enciende/destella otra vez, consulte a un concesionario autorizado Mazda.



(Vehículos con audio tipo B/tipo C)

Los contenidos de advertencia se pueden verificar en la exhibición central.

1. Si la luz de advertencia está encendida, seleccione el ícono  en la pantalla de inicio para exhibir la pantalla de aplicaciones.
2. Seleccione “Pantalla de estado del vehículo”.
3. Seleccione “Guía de advertencia” para exhibir las advertencias actuales.
4. Seleccione la advertencia aplicable para ver los detalles de la advertencia.



▼ Pare el vehículo en un lugar seguro inmediatamente

Si se enciende una de las siguientes luces de advertencia, el sistema podrá tener un malfuncionamiento. Pare inmediatamente el vehículo en un lugar seguro y consulte a un concesionario autorizado Mazda.





Señal	Advertencia
 (Rojo) Advertencia del sistema de frenos	<p>Esta luz de advertencia tiene las siguientes funciones:</p> <p><u>Inspección de advertencia/de luz de advertencia de freno de mano</u> La luz se enciende cuando se aplica el freno de mano con la llave de encendido en START u ON. Se deberá apagar cuando se suelta el freno de mano.</p> <p><u>Advertencia de nivel bajo del líquido de frenos</u> Si la luz de advertencia de frenos permanece encendida incluso a pesar de que se suelta el freno de mano, el líquido de freno puede estar bajo o puede existir un problema con el sistema de frenos. Estacione inmediatamente el vehículo en un lugar seguro y consulte a un técnico experto, le recomendamos un técnico autorizado Mazda.</p> <div style="border: 1px solid black; padding: 5px; text-align: center;">  ADVERTENCIA </div> <p><i>No conduzca con la advertencia del sistema de frenos encendida. Consulte a un técnico experto, le recomendamos un técnico autorizado Mazda inspeccione sus frenos tan pronto como sea posible:</i> <i>Es peligroso seguir conduciendo cuando la luz de advertencia del sistema de frenos está encendida. Esta indica que los frenos pueden no funcionar o fallar en cualquier momento. Si estas luces permanecen encendidas, después de verificar que el freno de mano haya sido liberado completamente, haga inspeccionar los frenos inmediatamente.</i></p> <div style="border: 1px solid black; padding: 5px; text-align: center;">  PRECAUCION </div> <p>Además, la efectividad del frenado puede disminuir por lo tanto podría ser necesario pisar el pedal de frenos más fuertemente de lo normal para parar el vehículo.</p>

Si surge un problema

Advertencia/indicadores y advertencias sonoras

Señal	Advertencia
 Advertencia del sistema electrónico de distribución de fuerza de frenos	<p>Si la unidad de control electrónico de distribución de fuerza de frenos determina que alguno de los componentes están funcionando incorrectamente, la unidad de control encenderá simultáneamente la advertencia del sistema de frenos y la advertencia del ABS. El problema seguramente se debe al sistema electrónico de distribución de fuerza de frenos.</p> <div style="border: 1px solid black; padding: 5px;"><p style="text-align: center;">⚠ ADVERTENCIA</p><p><i>No conduzca con las luces de advertencia del ABS y la luz de advertencia de frenos encendidas. Haga remolcar el vehículo hasta un técnico experto. le recomendamos un técnico autorizado Mazda inspeccione sus frenos tan pronto como sea posible:</i></p><p><i>Conducir con la luz de advertencia del ABS y la luz de advertencia de frenos encendidas simultáneamente es peligroso.</i></p><p><i>Cuando ambas luces están encendidas, las ruedas traseras se pueden bloquear más rápidamente en caso de una parada de emergencia que en circunstancias normales.</i></p></div>
 Indicación de advertencia/advertencia de sistema de carga	<p>Si la luz de advertencia se enciende mientras conduce, indica un malfuncionamiento del alternador o del sistema de carga. Conduzca a un costado del camino y estacione lejos de tránsito. Consulte a un técnico experto, le recomendamos un técnico autorizado Mazda.</p> <div style="border: 1px solid black; padding: 5px;"><p style="text-align: center;">⚠ PRECAUCION</p><p>No continúe conduciendo cuando la luz de advertencia del sistema de carga esté encendida debido a que el motor no se puede parar inesperadamente.</p></div>

Advertencia/indicadores y advertencias sonoras

Señal	Advertencia
 <p data-bbox="354 900 539 945">Advertencia de aceite del motor</p>	<p data-bbox="564 560 1181 582">Esta luz de advertencia indica que hay poca presión de aceite en el motor.</p> <div data-bbox="564 600 1295 743" style="border: 1px solid black; padding: 5px;"> <p data-bbox="756 613 1104 658" style="text-align: center;"> PRECAUCION</p> <p data-bbox="571 685 1241 734">No haga funcionar el motor si la presión de aceite está baja. De lo contrario, se puede producir un daño importante en el motor.</p> </div> <p data-bbox="564 770 1232 792">Si la luz se enciende o la indicación de advertencia se exhibe mientras conduce:</p> <ol data-bbox="564 806 1283 922" style="list-style-type: none"> 1. Conduzca a un costado del camino y estacione lejos de tránsito sobre una superficie nivelada. 2. Apague el motor y espere 5 minutos para que el aceite vuelva al depósito de aceite. 3. Inspeccione el nivel de aceite de motor 6-22. Si estuviera bajo, agregue la cantidad apropiada de aceite de motor teniendo cuidado de no sobrellenar. <div data-bbox="564 940 1295 1084" style="border: 1px solid black; padding: 5px;"> <p data-bbox="756 954 1104 999" style="text-align: center;"> PRECAUCION</p> <p data-bbox="571 1025 1273 1075">No haga funcionar el motor si el nivel de aceite está baja. De lo contrario, se puede producir un daño importante en el motor.</p> </div> <p data-bbox="564 1111 1011 1133">4. Arranque el motor y verifique la luz de advertencia.</p> <p data-bbox="564 1155 1299 1245">Si la luz sigue encendida a pesar de que el nivel de aceite es normal o después de agregar aceite, detenga el motor inmediatamente y remolque su vehículo a la estación de servicio más cercana o a un técnico experto, le recomendamos un técnico autorizado Mazda.</p>
 <p data-bbox="347 1424 545 1559">(Rojo) Indicación de advertencia/advertencia de temperatura de refrigerante del motor alta</p>	<p data-bbox="564 1258 1299 1303">La luz destella cuando la temperatura de refrigerante del motor es extremadamente alta, y se enciende cuando la temperatura de refrigerante del motor aumenta más.</p> <p data-bbox="564 1317 849 1339">Procedimiento de manipulación</p> <p data-bbox="564 1348 708 1370">Luz destellando</p> <p data-bbox="564 1370 1257 1415">Conduzca lentamente para reducir la carga del motor hasta que encuentre un lugar seguro para estacionar el vehículo y espera a que el motor se enfríe.</p> <p data-bbox="564 1415 699 1438">Luz encendida</p> <p data-bbox="564 1438 1299 1482">Esto indica la posibilidad de sobrecalentamiento. Estacione inmediatamente el vehículo en un lugar seguro y pare el motor.</p> <p data-bbox="564 1482 948 1505">Consulte la sección Sobrecalentamiento 7-26.</p> <div data-bbox="564 1523 1295 1666" style="border: 1px solid black; padding: 5px;"> <p data-bbox="756 1536 1104 1581" style="text-align: center;"> PRECAUCION</p> <p data-bbox="571 1608 1289 1657">No conduzca el vehículo con la advertencia de temperatura de refrigerante del motor alta encendida. De lo contrario, se podría resultar en daños al motor.</p> </div>

Si surge un problema

Advertencia/indicadores y advertencias sonoras

Señal	Advertencia
 Indicador de malfuncionamiento de la dirección asistida	<p>La luz se enciende si la dirección asistida eléctrica tiene un malfuncionamiento. Si la luz se enciende, pare el vehículo en un lugar seguro y no use el volante. No hay problema si se apaga la luz después de un tiempo. Consulte a un técnico experto, le recomendamos un técnico autorizado Mazda si la luz se enciende continuamente.</p> <p>NOTA</p> <ul style="list-style-type: none">• Si se enciende el indicador, la dirección hidráulica no funcionará normalmente. Si sucede eso, el volante se podrá usar, sin embargo, el funcionamiento se sentirá más pesado de lo normal, o el volante puede vibrar cuando gire.• Al mover repetidamente el volante hacia la izquierda y derecha con el vehículo estacionado o moviéndose extremadamente lento hará que el sistema de dirección asistida pase al modo de protección que hará que la dirección se sienta pesada, pero eso no indica un problema. Si ocurre eso, estacione el vehículo en un lugar seguro y espere varios minutos para que el sistema vuelva a la normalidad.





▼ Consulte al concesionario autorizado Mazda y haga inspeccionar el vehículo

Si una de las siguientes luces de advertencia o el indicador se enciende/destella, el sistema podría tener un malfuncionamiento. Consulte a un técnico experto, le recomendamos un técnico autorizado Mazda para que inspeccione su vehículo.

Señal	Advertencia
 Indicación de advertencia/advertencia principal*	<p>Grupo de instrumentos tipo A</p> <p>(Indicación de advertencia principal) Se exhibe cuando es necesaria la notificación de malfuncionamiento del sistema. Verifique el mensaje indicado en la exhibición y consulte a un técnico experto, le recomendamos un técnico autorizado Mazda.</p> <p>(Advertencia principal) La advertencia principal se exhibe cuando ocurre un mensaje de advertencia. Esto indica un malfuncionamiento con el sistema del vehículo. Verifique el mensaje indicado en la exhibición y consulte a un técnico experto, le recomendamos un técnico autorizado Mazda. Por detalles, consulte las explicaciones para las luces de advertencia/indicadores, en la sección de luces de advertencia/indicadores, que coinciden con el símbolo en la parte superior de la exhibición. Si no se indica un mensaje en la exhibición, use el interruptor INFO para exhibir la pantalla "Aviso". Consulte la sección Mensaje indicado en la exhibición multinformación e interruptor INFO en la página 4-37.</p> <p>Grupo de instrumentos tipo B</p> <p>La luz se enciende continuamente si cumple una de las siguientes condiciones. Consulte a un técnico experto, le recomendamos un técnico autorizado Mazda.</p> <ul style="list-style-type: none">• Hay un malfuncionamiento en el sistema de administración de la batería.• Hay un malfuncionamiento en el interruptor de frenos.

7-36 *Algunos modelos.





Advertencia/indicadores y advertencias sonoras

Señal	Advertencia		
 (Ambar) Advertencia de bomba de vacío eléctrica	<p>La luz se enciende si el sistema de bomba de vacío eléctrica tiene un problema. Haga inspeccionar su vehículo en un técnico experto, le recomendamos un técnico autorizado Mazda.</p>		
 Advertencia del sistema antibloqueo de frenos (ABS)	<p>Si la luz de advertencia del ABS sigue encendida cuando se está conduciendo el vehículo, la unidad de control del ABS ha detectado un malfuncionamiento en el sistema. Si esto ocurre, el vehículo funcionará como un sistema de freno normal sin ABS. Si esto sucede consulte un técnico experto, le recomendamos un técnico autorizado Mazda tan pronto como sea posible.</p> <table border="1"> <thead> <tr> <th>NOTA</th> </tr> </thead> <tbody> <tr> <td> <ul style="list-style-type: none"> • Cuando se hace arrancar el motor usando un cable puente de otra batería, el motor puede funcionar inestablemente y puede encenderse la luz de advertencia del ABS. Si ocurre eso, es el resultado de la batería descargada y no indica un malfuncionamiento del ABS. Recargue la batería. • El sistema de frenado asistido no funciona mientras la luz de advertencia del ABS está encendida. </td> </tr> </tbody> </table>	NOTA	<ul style="list-style-type: none"> • Cuando se hace arrancar el motor usando un cable puente de otra batería, el motor puede funcionar inestablemente y puede encenderse la luz de advertencia del ABS. Si ocurre eso, es el resultado de la batería descargada y no indica un malfuncionamiento del ABS. Recargue la batería. • El sistema de frenado asistido no funciona mientras la luz de advertencia del ABS está encendida.
NOTA			
<ul style="list-style-type: none"> • Cuando se hace arrancar el motor usando un cable puente de otra batería, el motor puede funcionar inestablemente y puede encenderse la luz de advertencia del ABS. Si ocurre eso, es el resultado de la batería descargada y no indica un malfuncionamiento del ABS. Recargue la batería. • El sistema de frenado asistido no funciona mientras la luz de advertencia del ABS está encendida. 			
 Advertencia de verificación del motor	<p>Si esta luz de advertencia se enciende mientras conduce, el vehículo podría tener un problema. Es importante tener en cuenta las condiciones de conducción cuando se enciende la luz de advertencia y consulte a un técnico experto, le recomendamos un técnico autorizado Mazda.</p> <p>La luz de advertencia de verificación del motor se podría encender en los siguientes casos:</p> <ul style="list-style-type: none"> • El sistema eléctrico del motor tiene un problema. • El sistema de control de emisiones tiene un problema. • El nivel del tanque de combustible está muy bajo o está por quedarse vacío. • La tapón del llenador de combustible no está o está mal apretada. <p>Si la luz de advertencia de verificación del motor permanece encendida o destella continuamente, no conduzca a alta velocidad y consulte a un técnico experto, le recomendamos un técnico autorizado Mazda tan pronto como sea posible.</p>		
 (Ambar) Advertencia i-stop*	<p>Cuando se enciende la luz</p> <p>En las siguientes condiciones se podría indicar un problema en el sistema. Haga inspeccionar su vehículo en un técnico experto, le recomendamos un técnico autorizado Mazda.</p> <ul style="list-style-type: none"> • La luz no se enciende cuando el encendido está en ON. • La luz continúa encendida incluso si se ha oprimido el interruptor i-stop OFF con el motor funcionando. <p>Cuando destella la luz</p> <p>La luz continúa destellando si el sistema tiene un malfuncionamiento. Haga inspeccionar su vehículo en un técnico experto, le recomendamos un técnico autorizado Mazda.</p>		

*Algunos modelos. **7-37**



Si surge un problema

Advertencia/indicadores y advertencias sonoras

Señal	Advertencia
i-ELOOP (Ambar) Indicación/ advertencia i-ELOOP*	La indicación de advertencia/advertencia se enciende si hay un malfuncionamiento en el sistema i-ELOOP. Consulte a un técnico experto, le recomendamos un técnico autorizado Mazda.
AT Indicación/ advertencia de transmisión automática*	La luz/indicación destellará cuando la transmisión tenga un problema. <div style="border: 1px solid black; padding: 5px; text-align: center;"> PRECAUCION</div> <p>Si la indicación de advertencia/advertencia de transmisión automática destella, la transmisión tiene un problema. Si continúa conduciendo su Mazda en estas condiciones podría dañar la transmisión. Consulte a un técnico experto, le recomendamos un técnico autorizado Mazda tan pronto como sea posible.</p>
 (Encendida) Indicador TCS/DSC	Si la luz permanece encendida, el TCS, DSC o el sistema de frenado asistido podría tener un problema y podrían no funcionar correctamente. Lleve su vehículo a un técnico experto, le recomendamos un técnico autorizado Mazda.
 Advertencia del sistema de pretensores de cinturones de seguridad/bolsa de aire	Un malfuncionamiento en el sistema se indica si la luz de advertencia destella constantemente, permanece encendida o no se enciende en ningún momento cuando el encendido está en la posición ON. Si alguna de estas cosas ocurrieran, consulte a un técnico experto, le recomendamos un técnico autorizado Mazda tan pronto como sea posible. El sistema no funcionará en caso de accidente. <div style="border: 1px solid black; padding: 5px; text-align: center;"> ADVERTENCIA</div> <p><u>Nunca manipule indebidamente los sistemas de bolsa de aire/pretensores y siempre realice el servicio y las reparaciones en un técnico experto, le recomendamos un técnico autorizado Mazda:</u> <i>El mantenimiento realizado por uno mismo o la manipulación indebida del sistema son peligrosos. La bolsa de aire/pretensore se podría inflar accidentalmente o podrían quedar inutilizables causando heridas graves o la muerte.</i></p>

7-38 *Algunos modelos.



Advertencia/indicadores y advertencias sonoras

Señal	Advertencia
 <p data-bbox="359 768 494 817">Advertencia del capó activo*</p>	<p data-bbox="523 555 1300 672">La luz se enciende cuando el encendido se conecta para una verificación de funcionamiento, y se apaga unos segundos después. En las siguientes condiciones se podría indicar un problema en el sistema. Haga inspeccionar su vehículo en un técnico experto, le recomendamos un técnico autorizado Mazda.</p> <ul data-bbox="523 683 997 728" style="list-style-type: none"> • La luz no se enciende cuando el encendido está en ON. • Permanece encendida/destellando. <div data-bbox="528 745 1300 817" style="border: 1px solid black; padding: 5px; text-align: center;">  ADVERTENCIA </div> <p data-bbox="534 835 1264 952"><i>No conduzca el vehículo con la advertencia de capó activo encendida o destellando: Es peligroso conducir el vehículo con la advertencia de capó activo encendida o destellando pues el mecanismo de capó activo podría no activarse normalmente ni funcionar de acuerdo a lo esperado en el caso de que el vehículo haga contacto con un peatón.</i></p>



*Algunos modelos. **7-39**

Si surge un problema

Advertencia/indicadores y advertencias sonoras

Señal	Advertencia
 <p>(Destellando) Advertencia del sistema de monitoreo de presión de aire de los neumáticos*</p>	<p>Vehículos con neumáticos convencionales</p> <p>Si el sistema de monitoreo de presión de aire de los neumáticos tiene un malfuncionamiento, la luz de advertencia de presión de aire de los neumáticos destellará aproximadamente 1 minuto cuando el encendido se encuentra en ON y luego continúa encendida. Haga verificar su vehículo por un técnico experto, le recomendamos un técnico autorizado Mazda tan pronto como sea posible.</p> <p>Vehículos con neumáticos para conducir pinchado</p> <p>Si el sistema de monitoreo de presión de neumáticos tiene un malfuncionamiento, la advertencia de presión de aire de los neumáticos destella. Haga verificar su vehículo por un técnico experto, le recomendamos un técnico autorizado Mazda tan pronto como sea posible.</p> <div style="border: 1px solid black; padding: 5px; text-align: center;"> ADVERTENCIA</div> <p><u>Si la luz de advertencia del sistema de monitoreo de presión de aire de los neumáticos se enciende o destella, o la advertencia sonora de presión de aire de los neumáticos suena, disminuya la velocidad del vehículo inmediatamente y evite maniobras o frenar bruscamente:</u></p> <p><i>Si la luz de advertencia del sistema de monitoreo de presión de aire de los neumáticos se enciende o destella, o la advertencia sonora de presión de aire de los neumáticos suena, será peligroso conducir el vehículo a alta velocidad, o realizar maniobras o frenar bruscamente. La maniobrabilidad del vehículo disminuirá y podría resultar en un accidente.</i></p> <p><i>Para determinar si tiene una pequeña pérdida o un neumático desinflado, estacione en un lugar seguro donde pueda verificar visualmente la condición del neumático y determine si tiene suficiente aire para continuar hasta un lugar donde se pueda agregar aire y el sistema monitorear de nuevo por un técnico experto, le recomendamos un técnico autorizado Mazda o un centro de reparación de neumáticos.</i></p> <p><u>No ignore la luz de advertencia TPMS:</u></p> <p><i>Ignorar la luz de advertencia TPMS es peligroso, incluso si sabe por que está encendida. Haga que solucionen el problema lo antes posible antes de se convierta en un problema mayor que pueda resultar en una falla del neumático y un accidente serio.</i></p>



Advertencia/indicadores y advertencias sonoras

Señal	Advertencia
<p style="text-align: center;">FLAT TIRE Advertencia FLAT TIRE*</p>	<p>Si un neumático para conducir pinchado se pincha, la advertencia FLAT TIRE se encenderá en el panel de instrumentos, y se escuchará un bip durante aproximadamente 30 segundos. Conduzca cuidadosa e inmediatamente el vehículo hasta el taller de reparación Mazda más cercano y haga cambiar el neumático desinflado. Consulte la sección Vehículos con neumáticos para conducir pinchado en la página 7-4.</p> <div style="border: 1px solid black; padding: 5px; text-align: center;"> <p>⚠ ADVERTENCIA</p> <p><i><u>Haga inspeccionar los neumáticos o realice las reparaciones adecuadas tan pronto como sea posible por un técnico experto, le recomendamos un técnico autorizado Mazda:</u></i></p> <p><i>Cuando la luz de advertencia de neumático desinflado se enciende o se escucha la advertencia sonora de presión de neumáticos, es peligroso conducir el vehículo a alta velocidad, o realizar una maniobra o frenada repentina. La maniobrabilidad del vehículo disminuirá y podría resultar en un accidente.</i></p> <p><i>Cuando la luz de advertencia de neumático desinflado se enciende, o se escucha la advertencia sonora de presión de neumáticos, disminuya la velocidad inmediatamente y evite las maniobras o frenadas repentinas.</i></p> </div>
<p style="text-align: center;"> (Rojo) Indicación de advertencia KEY*</p>	<p>“Fallo del sistema sin llave” se exhibe Este mensaje se exhibe si el sistema de arranque a botón & la entrada sin llave avanzada tiene un problema. Consulte a un técnico experto, le recomendamos un técnico autorizado Mazda.</p> <div style="border: 1px solid black; padding: 5px; text-align: center;"> <p>⚠ PRECAUCION</p> </div> <p>Si aparece el mensaje o el indicador de arranque a botón (ámbar) destella, el motor podría no arrancar. Si no se puede arrancar el motor, inténtelo arrancar usando la operación de emergencia para arrancar el motor, y haga inspeccionar el vehículo por un técnico experto, le recomendamos un técnico autorizado Mazda tan pronto como sea posible. Consulte la sección Funcionamiento de emergencia para arrancar el motor en la página 4-11.</p>
<p style="text-align: center;"> (Ambar) Indicación de advertencia KEY*</p>	<p>“Poner contacto en OFF” se exhibe Este mensaje se exhibe cuando la puerta del conductor se abre sin desconectar el encendido. “Llave no encontrada” se exhibe Este mensaje se exhibe cuando se realiza una de las siguientes operaciones con la llave lejos del rango de funcionamiento o ubicada en áreas dentro de la cabina en las cuales es difícil detectar la llave.</p> <ul style="list-style-type: none"> •Se presiona el arranque a botón con el encendido desconectado •El encendido está conectado •Se cierran todas las puertas sin desconectar el encendido

*Algunos modelos. **7-41**





Si surge un problema

Advertencia/indicadores y advertencias sonoras

Señal	Advertencia
 (Rojo) (Encendida) Advertencia KEY*	<p>Si ocurre un malfuncionamiento en el sistema de entrada sin llave, se enciende continuamente.</p> <div style="border: 1px solid black; padding: 5px; text-align: center;">! PRECAUCION</div> <p>Si el indicador de advertencia de llave se enciende o el indicador de arranque a botón (ámbar) destella, el motor podría no arrancar. Si no se puede arrancar el motor, inténtelo arrancar usando la operación de emergencia para arrancar el motor, y haga inspeccionar el vehículo por un técnico experto, le recomendamos un técnico autorizado Mazda tan pronto como sea posible.</p> <p>Consulte la sección Funcionamiento de emergencia para arrancar el motor en la página 4-11.</p>
 (Encendida) Indicación de advertencia/ advertencia del sistema de advertencia de abandono de carril (LDWS)*	<p>•La indicación de advertencia/advertencia se enciende si hay un problema con el sistema. Haga inspeccionar su vehículo en un técnico experto, le recomendamos un técnico autorizado Mazda.</p> <p>•El LDWS no funciona cuando se enciende la indicación de advertencia/advertencia.</p> <div style="border: 1px solid black; padding: 5px; text-align: center;">! PRECAUCION</div> <p>•En las siguientes condiciones se podría indicar un problema en el sistema. Haga inspeccionar su vehículo en un técnico experto, le recomendamos un técnico autorizado Mazda.</p> <ul style="list-style-type: none">• Cuando la indicación de advertencia/advertencia se enciende mientras se conduce el vehículo. Cuando se cancela automáticamente el sistema, se enciende la indicación de advertencia/advertencia. Normalmente, el sistema se reposiciona automáticamente y se apaga la indicación de advertencia/advertencia, sin embargo, si la indicación de advertencia/advertencia encendida, podría haber un problema con el sistema.• La indicación de advertencia/advertencia no se enciende cuando el encendido está en ON.• Use siempre neumáticos para todas las ruedas que sean del tamaño especificado, y el mismo fabricante, marca y diseño. Además, no use neumáticos que tengan patrones significativamente diferentes en el mismo vehículo. Si se usan neumáticos inadecuados, el LDWS podría no funcionar normalmente.• Cuando se usa un neumático de repuesto de emergencia, el sistema podría no funcionar normalmente. <div style="border: 1px solid black; padding: 5px;">NOTA</div> <p>Si el área del parabrisas frente a la cámara sensora hacia adelante (FSC) está empañada o obstruida, se enciende la luz temporalmente. Si se enciende la luz, podría haber un problema con el sistema.</p>

7-42 *Algunos modelos.

Advertencia/indicadores y advertencias sonoras

Señal	Advertencia
 <p>(Ambar) Indicación de advertencia/ advertencia del sistema de control de luces de carretera (HBC)*</p>	<p>La indicación de advertencia/advertencia se enciende si hay un problema con el sistema. Haga inspeccionar su vehículo en un técnico experto, le recomendamos un técnico autorizado Mazda.</p> <p>NOTA</p> <p>Si el área del parabrisas frente a la cámara sensora hacia adelante (FSC) está empañada o obstruida, se enciende la indicación de advertencia/advertencia temporariamente. Si la indicación de advertencia/advertencia se enciende, hay un problema con el sistema.</p>
 <p>Indicación de advertencia de monitoreo de punto ciego (BSM)*</p>	<p>El mensaje se exhibe cuando el sistema tiene un malfuncionamiento. Haga inspeccionar su vehículo en un técnico experto, le recomendamos un técnico autorizado Mazda.</p> <p>NOTA</p> <p>Si el vehículo es conducido en un camino con poco tránsito y pocos vehículos que los sensores de radar puedan detectar, el sistema podría hacer un pausa. Sin embargo, esto no indica un malfuncionamiento.</p>
 <p>Indicador de monitoreo de punto ciego (BSM) OFF*</p>	<p>En las siguientes condiciones se podría indicar un problema en el sistema. Haga inspeccionar su vehículo en un técnico experto, le recomendamos un técnico autorizado Mazda.</p> <ul style="list-style-type: none"> •La luz no se enciende cuando el encendido está en ON. •La luz permanece encendida incluso cuando se pueda usar el sistema de monitoreo de punto ciego (BSM). •La luz se enciende mientras conduce el vehículo. <p>NOTA</p> <p>Si el vehículo es conducido en un camino con poco tránsito y pocos vehículos que los sensores de radar puedan detectar, el sistema podría hacer un pausa (el indicador de monitoreo de punto ciego (BSM) OFF en el panel de instrumentos se encenderá). Sin embargo, esto no indica un malfuncionamiento.</p>
 <p>Indicación de advertencia de fastback retráctil*</p>	<p>El mensaje se exhibe cuando el sistema tiene un malfuncionamiento. Haga inspeccionar su vehículo en un técnico experto, le recomendamos un técnico autorizado Mazda.</p>
 <p>Advertencia de faros LED</p>	<p>Esta luz se enciende si existe un malfuncionamiento en los faros LED. Haga inspeccionar su vehículo en un técnico experto, le recomendamos un técnico autorizado Mazda.</p>

*Algunos modelos. **7-43**

Si surge un problema



Advertencia/indicadores y advertencias sonoras

▼ Tomar medidas

Tome la medida adecuada y verifique que la luz de advertencia está apagada.

Señal	Advertencia	Medidas a tomar
 <p>PASS</p> <p>Advertencia de cinturón de seguridad</p>	<p>Si el asiento del conductor o el acompañante están ocupados y no se abrochan los cinturones de seguridad cuando el encendido está en ON, la luz de advertencia del cinturón de seguridad permanecerá encendida.</p> <p>Si el cinturón de seguridad del conductor o del acompañante no está abrochado (sólo cuando el asiento del acompañante está ocupado) y el vehículo se conduce a más de 20 km/h, destellará la luz de advertencia. Después de un corto tiempo, la advertencia deja de destellar, pero permanece encendida. Si un cinturón de seguridad permanece desabrochado, la luz de advertencia destella otra vez por un determinado periodo de tiempo.</p> <p>NOTA</p> <ul style="list-style-type: none">• Si se desabrocha el cinturón de seguridad del conductor o el acompañante después de que la luz de advertencia se enciende, y la velocidad del vehículo excede 20 km/h, la luz de advertencia destella y la advertencia sonora se vuelve a activar.• (Con sistema de clasificación del ocupante del asiento del acompañante) Para permitir que el sensor de clasificación del ocupante del asiento del acompañante funcione correctamente, no coloque nada ni se siente en un almohadón adicional en el asiento del acompañante. El sensor puede no funcionar correctamente debido a que el almohadón adicional puede causar interferencias en el sensor.• (Sin sistema de clasificación del ocupante del asiento del acompañante)<ul style="list-style-type: none">• Colocar ítems pesados en el asiento del acompañante podría producir que la función de advertencia de cinturón de seguridad del acompañante funcione dependiendo del peso del ítem.• Para permitir que el sensor de peso del asiento del acompañante funcione correctamente, no coloque nada ni se siente en un almohadón adicional en el asiento del acompañante. El sensor puede no funcionar correctamente debido a que el almohadón adicional puede causar interferencias en el sensor.• Si se sienta un niño pequeño en el asiento del acompañante, la luz de advertencia podría no funcionar.	<p>Abroche los cinturones de seguridad.</p>

Advertencia/indicadores y advertencias sonoras

Señal	Advertencia	Medidas a tomar		
 <p>Indicación de advertencia/advertencia de puerta mal cerrada/ tapa del maletero mal cerrada</p>	La luz se enciende si una de las puertas/tapa del maletero no está bien cerrada.	Cierre bien la puerta/tapa del maletero.		
 <p>Advertencia de nivel bajo de combustible</p>	<p>La luz se enciende cuando el combustible restante es de 9,0 litros.</p> <table border="1"> <tr> <td>NOTA</td> </tr> <tr> <td>La iluminación puede variar debido a que el combustible dentro del tanque se mueve de acuerdo a las condiciones de conducción y la posición del vehículo.</td> </tr> </table>	NOTA	La iluminación puede variar debido a que el combustible dentro del tanque se mueve de acuerdo a las condiciones de conducción y la posición del vehículo.	Agregue combustible.
NOTA				
La iluminación puede variar debido a que el combustible dentro del tanque se mueve de acuerdo a las condiciones de conducción y la posición del vehículo.				
<p>120 km/h</p> <p>Advertencia de 120km/h*</p>	La advertencia de 120 km/h se enciende cuando la velocidad del vehículo excede los 120 km/h.	Baje la velocidad del vehículo.		
 <p>Indicación de advertencia/Advertencia de nivel bajo del líquido del lavador*</p>	Esta luz de advertencia indica que el nivel del líquido del lavador está bajo.	Agregue líquido de lavador (página 6-26).		

*Algunos modelos. **7-45**

Si surge un problema

Advertencia/indicadores y advertencias sonoras

Advertencia del sistema de monitoreo de presión de aire de los neumáticos (Encendida)*



Tome la medida adecuada y verifique que la luz de advertencia está apagada.

7-46 *Algunos modelos.

Advertencia/indicadores y advertencias sonoras



Vehículos con neumáticos convencionales

Advertencia	Medidas a tomar
<p>Cuando la luz de advertencia se enciende, y la advertencia sonora suena (aproximadamente 3 segundos), la presión de aire de los neumáticos es demasiado baja en uno o más neumáticos.</p> <div style="border: 1px solid black; padding: 5px; margin: 10px 0;"> <p style="text-align: center;"> ADVERTENCIA</p> <p><i><u>Si la luz de advertencia del sistema de monitoreo de presión de aire de los neumáticos se enciende o destella, o la advertencia sonora de presión de aire de los neumáticos suena, disminuya la velocidad del vehículo inmediatamente y evite maniobras o frenar bruscamente:</u></i></p> <p><i>Si la luz de advertencia del sistema de monitoreo de presión de aire de los neumáticos se enciende o destella, o la advertencia sonora de presión de aire de los neumáticos suena, será peligroso conducir el vehículo a alta velocidad, o realizar maniobras o frenar bruscamente. La maniobrabilidad del vehículo disminuirá y podría resultar en un accidente.</i></p> <p><i>Para determinar si tiene una pequeña pérdida o un neumático desinflado, estacione en un lugar seguro donde pueda verificar visualmente la condición del neumático y determine si tiene suficiente aire para continuar hasta un lugar donde se pueda agregar aire y el sistema monitorear de nuevo por un técnico experto, le recomendamos un técnico autorizado Mazda o un centro de reparación de neumáticos.</i></p> <p><i><u>No ignore la luz de advertencia TPMS:</u></i></p> <p><i>Ignorar la luz de advertencia TPMS es peligroso, incluso si sabe por que está encendida. Haga que solucionen el problema lo antes posible antes de se convierta en un problema mayor que pueda resultar en una falla del neumático y un accidente serio.</i></p> </div>	<p>Inspeccione los neumáticos y ajuste la presión de aire a los valores especificados (página 6-37).</p> <div style="border: 1px solid black; padding: 5px; margin: 10px 0;"> <p>NOTA</p> <ul style="list-style-type: none"> • Realice el ajuste de la presión de aire de los neumáticos cuando los neumáticos estén fríos. La presión de aire de los neumáticos podría variar de acuerdo a la temperatura de los neumáticos, por lo tanto deje el vehículo parado por 1 hora o condúzcalo sólo 1,6 km o menos antes de ajustar la presión de aire de los neumáticos. Cuando la presión de aire se ajusta con los neumáticos calientes, la luz de advertencia/advertencia sonora TPMS podría encenderse/sonar después que los neumáticos se enfríen y la presión baje de la especificada. También, una luz de advertencia TPMS encendida, resultante de una caída en la presión de aire de los neumáticos debido a una baja temperatura ambiente permanecerá encendida incluso si la temperatura ambiente sube. En ese caso, también podría ser necesario ajustar las presiones de aire de los neumáticos. Si la luz de advertencia TPMS se enciende debido a una caída en la presión de aire de los neumáticos, asegúrese de verificar y ajustar las presiones de aire de los neumáticos. • Los neumáticos pierden un poco de aire naturalmente a través del tiempo y el TPMS no puede indicar si los neumáticos están quedando desinflados o están completamente desinflados. Sin embargo, ya sea que encuentre un neumático desinflado entre los cuatro, eso es una indicación de problemas; haga que alguien conduzca lentamente el vehículo hacia delante para inspeccionar un neumático desinflado por cortes y objetos de metal saliendo de la banda de rodamiento o la pared lateral. Ponga unas gotas de agua en el vástago de la válvula para ver si salen burbujas debido a una válvula defectuosa. Las pérdidas se deben de solucionar de otra manera que simplemente agregando aire al neumático pues las pérdidas son peligrosas. Llévelo a un técnico experto, le recomendamos un técnico autorizado Mazda. </div>

Si surge un problema

Advertencia/indicadores y advertencias sonoras



Vehículos con neumáticos para conducir pinchado

Advertencia	Medidas a tomar
<p>Quando la luz de advertencia se enciende, y la advertencia sonora suena cuando la presión de aire de los neumáticos es demasiado baja en uno o más neumáticos.</p> <div data-bbox="296 846 743 913" style="border: 1px solid black; padding: 5px;"><p> ADVERTENCIA</p></div> <p><i>Si la luz de advertencia del sistema de monitoreo de presión de aire de los neumáticos se enciende o destella, o la advertencia sonora de presión de aire de los neumáticos suena, disminuya la velocidad del vehículo inmediatamente y evite maniobras o frenar bruscamente:</i></p> <p><i>Si la luz de advertencia del sistema de monitoreo de presión de aire de los neumáticos se enciende o destella, o la advertencia sonora de presión de aire de los neumáticos suena, será peligroso conducir el vehículo a alta velocidad, o realizar maniobras o frenar bruscamente. La maniobrabilidad del vehículo disminuirá y podría resultar en un accidente.</i></p> <p><i>Para determinar si tiene una pequeña pérdida o un neumático desinflado, estacione en un lugar seguro donde pueda verificar visualmente la condición del neumático y determine si tiene suficiente aire para continuar hasta un lugar donde se pueda agregar aire y el sistema monitorear de nuevo por un técnico experto, le recomendamos un técnico autorizado Mazda o un centro de reparación de neumáticos.</i></p> <p><i>No ignore la luz de advertencia TPMS: Ignorar la luz de advertencia TPMS es peligroso, incluso si sabe por que está encendida. Haga que solucionen el problema lo antes posible antes de se convierta en un problema mayor que pueda resultar en una falla del neumático y un accidente serio.</i></p>	<p>Inspeccione los neumáticos y ajuste la presión de aire a los valores especificados (página 6-37).</p> <div data-bbox="759 663 1251 730" style="border: 1px solid black; padding: 5px;"><p> PRECAUCION</p></div> <p>Al cambiar/repairar los neumáticos o las ruedas o ambos, haga realizar el trabajo por un técnico autorizado Mazda, o los sensores de presión de aire de los neumáticos se podrían dañar.</p> <div data-bbox="759 898 1251 943" style="border: 1px solid black; padding: 5px;"><p>NOTA</p></div> <ul style="list-style-type: none">• Realice el ajuste de la presión de aire de los neumáticos cuando los neumáticos estén fríos. La presión de aire de los neumáticos podría variar de acuerdo a la temperatura de los neumáticos, por lo tanto deje el vehículo parado por 1 hora o conduzcalo sólo 1,6 km o menos antes de ajustar la presión de aire de los neumáticos. Cuando la presión de aire se ajusta con los neumáticos calientes, la luz de advertencia/advertencia sonora TPMS podría encenderse/sonar después que los neumáticos se enfríen y la presión baje de la especificada. También, una luz de advertencia TPMS encendida, resultante de una caída en la presión de aire de los neumáticos debido a una baja temperatura ambiente, podría apagarse si la temperatura ambiente sube. En ese caso, también podría ser necesario ajustar las presiones de aire de los neumáticos. Si la luz de advertencia TPMS se enciende debido a una caída en la presión de aire de los neumáticos, asegúrese de verificar y ajustar las presiones de aire de los neumáticos.• Después de ajustar las presiones de aire de los neumáticos, podría ser necesario algún tiempo para que la luz de advertencia TPMS se apague. Si las luces de advertencia TPMS permanecen encendidas, conduzca a una velocidad de al menos 25 km/h durante 10 minutos, y luego verifique si se apaga.• Los neumáticos pierden un poco de aire naturalmente a través del tiempo y el TPMS no puede indicar si los neumáticos están quedando desinflados o están completamente desinflados. Sin embargo, ya sea que encuentre un neumático desinflado entre los cuatro, eso es una indicación de problemas; haga que alguien conduzca lentamente el vehículo hacia delante para inspeccionar un neumático desinflado por cortes y objetos de metal saliendo de la banda de rodamiento o la pared lateral. Ponga unas gotas de agua en el vástago de la válvula para ver si salen burbujas debido a una válvula defectuosa. Las pérdidas deben ser solucionadas con algo más que simplemente agregar aire, pues las pérdidas son peligrosas, consulte con un técnico experto, le recomendamos un técnico autorizado Mazda que tiene los equipos necesarios para reparar los neumáticos, los sistemas TPMS y puede, eventualmente, ordenar el mejor neumático de repuesto para su vehículo. <p>Si la luz de advertencia se vuelve a encender incluso después que se ajusta la presión de aire de los neumáticos, puede haber un pinchadura. Consulte la sección Vehículos con neumáticos para conducir pinchado en la página 7-4.</p>

Advertencia/indicadores y advertencias sonoras

Indicación KEY (Blanco)/Advertencia KEY (Rojo)*

Tome la medida adecuada y verifique que la luz de advertencia esté apagada.

Señal	Causa	Medidas a tomar
 (Blanco) Indicación KEY*	La pila de la llave avanzada está descargada.	Cambio de la pila de la llave (página 6-34).
 (Rojo) (Destellando) Advertencia KEY*		
 (Rojo) (Destellando) Advertencia KEY*	La llave avanzada no se encuentra dentro del rango de funcionamiento.	Tenga la llave avanzada dentro del rango de funcionamiento (página 3-8).
	La llave avanzada se ubica en lugares dentro de la cabina donde es difícil detectar la llave.	
	Hay una llave de otro fabricante similar a la llave avanzada dentro del rango de funcionamiento.	Tenga la llave de otro fabricante similar a la llave avanzada fuera del rango de funcionamiento.
	Sin apagar el encendido, saque la llave avanzada fuera de la cabina, y luego se cerrarán todas las puertas.	Lleve la llave avanzada dentro de la cabina.

*Algunos modelos. **7-49**

Si surge un problema

Advertencia/indicadores y advertencias sonoras

Mensaje indicado en la exhibición multinformación*

Si hay una notificación del vehículo, se exhibirá un mensaje en la exhibición multinformación. Verifique la información y tome las acciones necesarias.

(Ejemplo de exhibición)

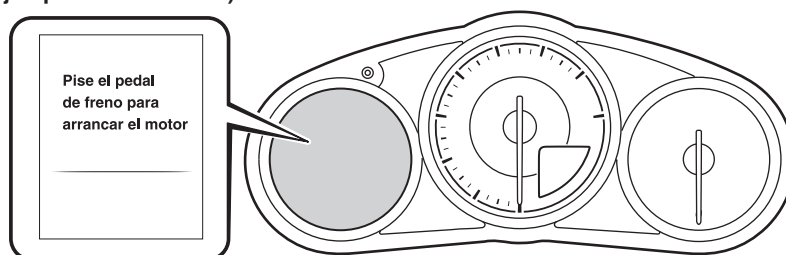

Si la luz de advertencia se enciende/destella simultáneamente o se exhibe un símbolo en la exhibición, verifique la información respecto a la luz de advertencia y el símbolo. (página 4-47)

Exhibición	Contenido	Medidas a tomar
Ponga la palanca de cambios en "P"	Indica cuando se oprime el arranque a botón mientras la palanca de cambios está en la posición P.	Mueva la palanca de cambios a la posición P.
Motor calado	Indica cuando hay un cinturón de seguridad desabrochado y la puerta del conductor está abierta mientras la función i-stop está funcionando.	Oprima otra vez el arranque a botón para arrancar el motor. Para vehículos de transmisión automática, mueva la palanca de cambios a la posición P antes de arrancar el motor.)
Pise el pedal de freno para arrancar el motor	Indica cuando se oprime el arranque a botón sin pisar el pedal de frenos.	Pise el pedal de frenos y oprima el arranque a botón.
Pise el pedal de embrague para arrancar el motor	Indica cuando se oprime el arranque a botón sin pisar el pedal del embrague.	Pise el pedal del embrague y oprima el arranque a botón.
Volante bloqueado	Indica mientras el volante está bloqueado.	Libere el volante.

7-50 *Algunos modelos.

Advertencia/indicadores y advertencias sonoras

Mensaje indicado en la exhibición*

Si se exhibe un mensaje en la exhibición central (audio Tipo B/Tipo C), realice las acciones acordes (con calma) de acuerdo al mensaje exhibido.

(Ejemplo de exhibición)

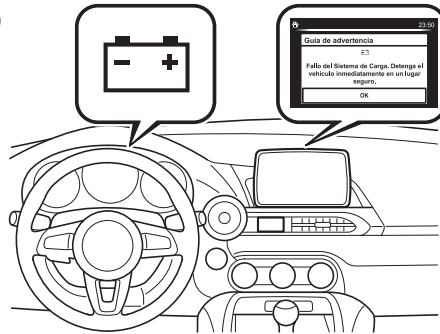

▼ Pare el vehículo en un lugar seguro inmediatamente

Si se exhiben los siguientes mensajes en la exhibición central (audio Tipo B/Tipo C), podría haber un malfuncionamiento del sistema del vehículo. Pare el vehículo en un lugar seguro y consulte a un concesionario autorizado Mazda.

Exhibición	Condición indicada
	Exhibe si la temperatura del refrigerante del motor ha aumentado excesivamente.
	Exhibe si el sistema de carga tiene un malfuncionamiento.

*Algunos modelos. **7-51**

Si surge un problema

Advertencia/indicadores y advertencias sonoras

▼ Verificación de contenido de exhibición

Exhibe en los siguientes casos:

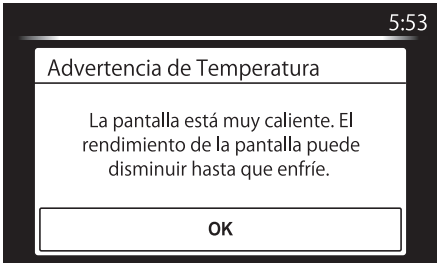
Exhibición	Condición indicada/Medidas a tomar
	<p>El siguiente mensaje se exhibe cuando la temperatura alrededor de la exhibición central es alta. Se recomienda bajar la temperatura en la cabina o alrededor de la exhibición central para evitar los rayos directos del sol.</p>

Advertencia/indicadores y advertencias sonoras

La advertencia sonora está activada

▼ Advertencia de luces encendidas

Si las luces están encendidas y la llave de encendido está en ACC o se desconecta, se escuchará un bip continuo al abrir de la puerta del conductor.

NOTA

- Cuando el encendido se cambia a ACC, la “Advertencia sonora de Encendido no apagado (STOP)” (página 7-55) se superpone a la advertencia de luces encendidas.
- Existe una función personalizada disponible para cambiar el volumen del sonido para la advertencia de luces encendidas. Consulte la sección Características de personalización en la página 9-11.

▼ Advertencia sonora del sistema de pretensores de cinturones de seguridad/bolsa de aire

Si hay un problema con el sistema de pretensores de cinturones de seguridad/ bolsa de aire y la iluminación de la luz de advertencia se encenderá, se escuchará un bip de advertencia durante aproximadamente 5 segundos cada segundo.

El bip de advertencia del sistema de pretensores de cinturón de seguridad y bolsa de aire continuará sonando durante aproximadamente 35 minutos. Haga inspeccionar su vehículo en un técnico experto, le recomendamos un técnico autorizado Mazda tan pronto como sea posible.

ADVERTENCIA

No conduzca el vehículo con el bip de advertencia del sistema de pretensores de cinturones de seguridad/bolsa de aire sonando:

Conducir el vehículo con el bip de advertencia del sistema de pretensores de cinturones de seguridad/bolsa de aire sonando es peligroso. En caso de un choque, las bolsas de aire y el sistema de pretensores de cinturones de seguridad no se activarán y esto podría resultar en heridas graves o la muerte. Consulte a un técnico experto, le recomendamos un técnico autorizado Mazda inspeccione su vehículo tan pronto como sea posible.

Si surge un problema

Advertencia/indicadores y advertencias sonoras

▼ Advertencia sonora del capó activo*

Si hay un problema con el capó activo y la iluminación de la luz de advertencia se encenderá, se escuchará un bip de advertencia durante aproximadamente 5 segundos cada segundo.

El bip de advertencia del capó activo continuará sonando durante aproximadamente 35 minutos. Haga inspeccionar su vehículo en un técnico experto, le recomendamos un técnico autorizado Mazda tan pronto como sea posible.

ADVERTENCIA

No conduzca el vehículo con la advertencia sonora de capó activo sonando:

Es peligroso conducir el vehículo con la advertencia sonora de capó activo funcionando pues el mecanismo de capó activo podría no activarse normalmente ni funcionar de acuerdo a lo esperado en el caso de que el vehículo haga contacto con un peatón. Consulte a un técnico experto, le recomendamos un técnico autorizado Mazda inspeccione su vehículo tan pronto como sea posible.

▼ Advertencia sonora de cinturón de seguridad

Si la velocidad del vehículo excede aproximadamente los 20 km/h con el conductor o el acompañante sin abrocharse el cinturón de seguridad, la advertencia sonora sonará continuamente. Si el cinturón de seguridad permanece sin abrocharse, el sonido de la advertencia sonora suena una vez y para y luego continúa aproximadamente 90 segundos. La advertencia sonora deja de sonar después de abrocharse el cinturón de seguridad del conductor/acompañante.

NOTA

- Colocar ítems pesados en el asiento del acompañante podría producir que la función de advertencia de cinturón de seguridad del acompañante funcione dependiendo del peso del ítem.
- Para permitir que el sensor de peso del almohadón del acompañante funcione correctamente, no coloque nada ni se siente en un almohadón adicional en el asiento del acompañante. El sensor puede no funcionar correctamente debido a que el almohadón adicional puede causar interferencias en el sensor.
- Cuando un niño pequeño se sienta en el asiento del acompañante, es posible que la advertencia sonora no funcione.

Advertencia/indicadores y advertencias sonoras

▼ Advertencia sonora de fastback retráctil*

Al usar el interruptor de fastback retráctil, la advertencia sonora se activará cuando comience a funcionar el fastback retráctil y cuando haya terminado.

Si existiera un problema con el fastback retráctil, la advertencia sonora se activará continuamente mientras se usa el interruptor. Si la advertencia sonora se activa continuamente mientras usa el interruptor, haga inspeccionar el vehículo por un técnico experto, le recomendamos un técnico autorizado Mazda.

▼ Advertencia sonora de Encendido no apagado (STOP)

Modelos europeos

Si se abre la puerta del conductor con el encendido se cambia a ACC, se escuchará un bip 6 veces en la cabina para notificar al conductor que el encendido no se ha cambiado a OFF (STOP). En esta condición, el sistema de seguridad sin llave no funciona, el vehículo no se puede cerrar, y el voltaje de la batería se descargará.

Excepto modelos europeos

Si se abre la puerta del conductor con el encendido se cambia a ACC, se escuchará un bip continuamente en la cabina para notificar al conductor que el encendido no se ha cambiado a OFF (STOP). En esta condición, el sistema de seguridad sin llave no funciona, el vehículo no se puede cerrar, y el voltaje de la batería se descargará.

▼ Advertencia sonora de llave quitada del vehículo

Vehículos con función de entrada sin llave avanzada

Si se saca la llave del vehículo mientras el encendido no se ha cambiado a OFF y todas las puertas están cerradas, se escuchará 6 veces un bip fuera del vehículo, el bip que suena dentro del vehículo se escuchará 6 veces, y la luz de advertencia KEY (roja) destellará continuamente en el grupo de instrumentos para notificar al conductor cuando no se ha cambiado a OFF el encendido.

Vehículos sin función de entrada sin llave avanzada

Si se saca la llave del vehículo mientras el encendido no se ha cambiado a OFF y todas las puertas están cerradas, se escuchará 6 veces en la cabina y la luz de advertencia KEY (roja) se encenderá continuamente en el grupo de instrumentos para notificar al conductor que el encendido no se ha cambiado a OFF.

NOTA

Debido a que la llave utiliza ondas de radio de baja intensidad, la advertencia de llave quitada del vehículo se podría activar si la llave es llevada junto con un objeto de metal o si es colocada en un lugar con mala recepción de señal.

*Algunos modelos. **7-55**

Si surge un problema

Advertencia/indicadores y advertencias sonoras

▼ Advertencia sonora de interruptor de petición inoperante (Con función de entrada sin llave avanzada)

Si se oprime el interruptor de petición con la puerta abierta o mal cerrada o el encendido no se ha cambiado a OFF llevando la llave consigo, se escuchará un bip afuera durante aproximadamente 2 segundos para indicar al conductor que todas la puerta o la tapa del maletero no se pueden cerrar.

▼ Advertencia sonora de llave dejada en el maletero (Con función de entrada sin llave avanzada)

Si la llave es dejada en el maletero con todas las puertas cerradas con seguro y la tapa del maletero cerrada, se escuchará un bip fuera del vehículo durante aproximadamente 10 segundos para notificar al conductor que la llave está en el maletero. En ese caso, saque la llave oprimiendo el abridor eléctrico de la tapa del maletero y abra la tapa del maletero. La llave sacada del maletero podría no funcionar debido a que su funcionamiento se ha interrumpido temporariamente. Para recuperar las funciones de la llave, realice el procedimiento aplicable (página 3-9).

▼ Advertencia sonora de llave dejada en el vehículo (Con función de entrada sin llave avanzada)

Si todas las puertas y el maletero fueron cerradas con llave usando otra llave mientras se deja la llave en la cabina, el bip que suena afuera del vehículo será escuchado durante aproximadamente 10 segundos para notificar al conductor que la llave está en la cabina. En ese caso, saque la llave abriendo la puerta. La llave sacada del vehículo usando este método podría no funcionar debido a que su funcionamiento se ha interrumpido temporariamente. Para recuperar las funciones de la llave, realice el procedimiento aplicable (página 3-9).

▼ Advertencia sonora de bloqueo electrónico de la dirección

La advertencia sonora destella si el volante no está trabado después que se oprime el arranque a botón. (página 4-4)

Advertencia/indicadores y advertencias sonoras

▼ Advertencia sonora i-stop*

- Si se abre la puerta del conductor mientras se para la marcha en vacío del motor, la advertencia sonora suena para notificar al conductor que la marcha en vacío del motor se ha parado. Parará cuando se cierra la puerta del conductor.
- La advertencia sonora funciona si se realizan las siguientes operaciones mientras se para la marcha en vacío del motor. En esos casos, el motor no vuelve a arrancar automáticamente por razones de seguridad. Arranque el motor usando el método normal.
 - **(Modelo europeo)**
El cinturón de seguridad del conductor está desabrochado y la puerta del conductor está abierta.
 - **(Excepto modelo europeo)**
 - **(Transmisión manual)**
Con la palanca de cambios en una posición diferente de neutral, se desabrocha el cinturón de seguridad del conductor y se abre la puerta del conductor.
 - **(Transmisión automática)**
Con la palanca selectora en la posición D o M (no en modo fijo en segunda), se desabrocha el cinturón de seguridad del conductor y se abre la puerta del conductor.

▼ Alarma de velocidad del vehículo*

La función de alarma de velocidad del vehículo fue diseñada para avisar al conductor mediante un sencillo bip y una indicación de advertencia en el grupo de instrumentos que se ha excedido la velocidad del vehículo ajustada previamente. Puede cambiar el ajuste de velocidad del vehículo a la cual se dispara la advertencia.

▼ Advertencia sonora de 120 km/h*

Si la velocidad del vehículo excede los 120 km/h, suena una alarma durante 5 segundos.

▼ Advertencia sonora de temperatura exterior*

Advierte al conductor de la posibilidad de caminos con hielo cuando la temperatura exterior es baja.

Si la temperatura exterior es menor de aproximadamente 4 °C, se escucha un bip una vez y la exhibición de la temperatura exterior destella durante aproximadamente diez segundos.

(Grupo de instrumentos tipo A)

Consulte la sección Exhibición de temperatura exterior en la página 4-42.

(Grupo de instrumentos tipo B)

Consulte la sección Exhibición de temperatura exterior en la página 4-32.

Si surge un problema

Advertencia/indicadores y advertencias sonoras

▼ Zumbador de advertencia de dirección hidráulica

Si el sistema de la dirección hidráulica tiene un malfuncionamiento, se enciende o destella la luz de malfuncionamiento de la dirección hidráulica y el zumbador funcionará a la misma vez.

Consulte la sección Indicación de advertencia/Advertencia en la página 4-47.

▼ Advertencia sonora de presión de aire de los neumáticos*

Vehículos con neumáticos convencionales

La advertencia sonora se escuchará durante aproximadamente 3 segundos cuando haya una anomalía en las presiones de aire de los neumáticos. Consulte la sección Sistema de monitoreo de presión de neumáticos (Vehículo con neumáticos convencionales) en la página 4-150.

Vehículos con neumáticos para conducir pinchado

Sonará una advertencia sonora durante aproximadamente 3 segundos si la presión de los neumáticos disminuye.

Si la presión de los neumáticos disminuye mucho, sonará una advertencia sonora durante aproximadamente 30 segundos. Consulte la sección Sistema de monitoreo de presión de neumáticos (Vehículo con neumáticos para conducir pinchado) en la página 4-155.

▼ Advertencia sonora del sistema de monitoreo de punto ciego (BSM)*

Conduciendo hacia adelante

La advertencia sonora funciona cuando la palanca de señal de viraje se mueve hacia un lado y la advertencia de monitoreo de punto ciego (BSM) se enciende.

NOTA

Existe una función de personalización disponible para cambiar el volumen de sonido de la advertencia sonora de monitoreo de punto ciego (BSM). Consulte la sección Características de personalización en la página 9-11.

Cambio de sentido

Si se aproxima por la derecha o la izquierda un objeto en movimiento como un vehículo o un vehículo de dos ruedas, se escuchará el sonido de advertencia de monitoreo de punto ciego (BSM).

Advertencia/indicadores y advertencias sonoras

▼ Advertencia sonora de abandono de carril*

Mientras el sistema está funcionando, si el sistema determina que el vehículo puede abandonar el carril, sonará continuamente una advertencia sonora.

NOTA

- Se puede cambiar el volumen de la advertencia sonora LDWS. Consulte la sección Características de personalización en la página 9-11.
- Se puede cambiar el tipo de la advertencia sonora de LDWS. Consulte la sección Características de personalización en la página 9-11.

NOTA

Cuando el sistema se cancela temporalmente pisando completamente el pedal del acelerador, la exhibición de limitador de velocidad ajustable muestra la exhibición de cancelación. Si la velocidad del vehículo excede la velocidad ajustada en aproximadamente 3 km/h o más mientras se exhibe la exhibición de cancelación, la exhibición de velocidad de ajustada destellará pero no se escuchará el sonido de advertencia.

▼ Advertencia sonora de limitador de velocidad*

Si la velocidad del vehículo excede la velocidad ajustada en aproximadamente 3 km/h o más, se escuchará continuamente un bip de advertencia. El bip de advertencia funcionará hasta que la velocidad del vehículo disminuya a la velocidad ajustada o menos.

PRECAUCION

Si ajusta la velocidad más baja que la velocidad actual del vehículo oprimiendo el interruptor SET - o RESUME/+, el bip de advertencia no se activará durante 30 segundos incluso si la velocidad del vehículo es mayor a la velocidad recientemente ajustada en 3 km/h. Tenga cuidado de no conducir por sobre la velocidad ajustada.

*Algunos modelos. **7-59**

Si surge un problema

Cuando no se puede abrir la tapa del maletero

Cuando no se puede abrir la tapa del maletero

Si la batería está descargada, el maletero no se podrá abrir ni desbloquear.

En ese caso, el maletero se podrá desbloquear solucionando el tema de la batería descargada.

Consulte la sección Arranque con cables puente en la página 7-22.

Si el maletero no se puede desbloquear incluso si el tema de la batería descargada ha sido solucionado, el sistema eléctrico puede tener un malfuncionamiento.

Modelo con capota

1. Cierre el techo descapotable.
Consulte la sección Para levantar el techo descapotable en la página 3-43.
2. Retire el bloqueador de viento.

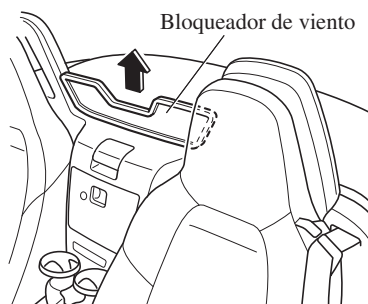

3. Retire los seguros del lado derecho del vehículo.

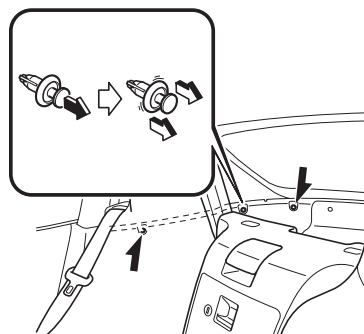

4. Retire parcialmente la cubierta del lado derecho del vehículo.

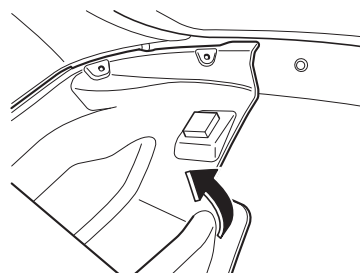

5. Gire y afloje los tornillos de tapa hasta que los tornillos dejen de girar libremente.

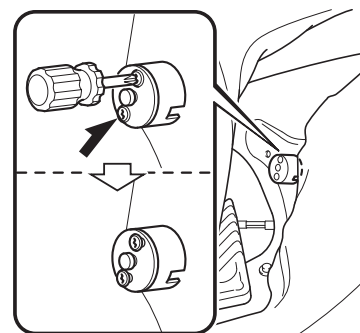

Cuando no se puede abrir la tapa del maletero

6. Retire la tapa y abra la tapa del maletero.
Después de realizar esta medida de emergencia, haga inspeccionar el vehículo en un técnico experto, le recomendamos un técnico autorizado Mazda tan pronto como sea posible.

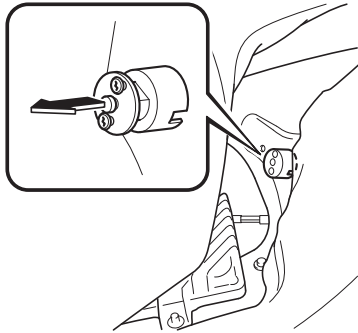

! PRECAUCION

No tire del tornillo cuando tire de la tapa. De lo contrario, el tornillo se podría caer y perderse.

Modelo con fastback retráctil

! PRECAUCION

No toque las articulaciones ni los mecanismos. Si se tocan los bordes filosos y los mecanismos, se podría herir.

Techo funciona eléctricamente

1. Desmonte la antena si estuviera instalada.
Consulte la sección Antena en la página 5-15.
2. Arranque el motor.
3. Continúe oprimiendo el interruptor de fastback retráctil en la dirección de apertura hasta que el techo trasero se abra completamente.
Consulte la sección Abriendo el techo en la página 3-53.

Indicación de exhibición de multiformación

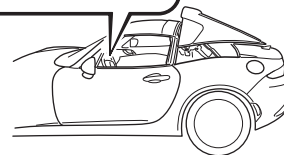
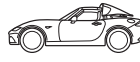

NOTA

Deje de usar el interruptor antes de que se abra el techo delantero. Si se oprime continuamente el interruptor, el techo delantero se abre y se realiza el siguiente procedimiento.

Si surge un problema

Cuando no se puede abrir la tapa del maletero

4. Cambie el encendido a OFF.
5. Retire los seguros del lado derecho del vehículo.

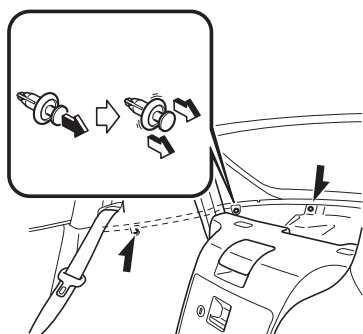

6. Empuje el caucho de tope a través de la cubierta del lado derecho del vehículo mientras levanta ligeramente la cubierta.

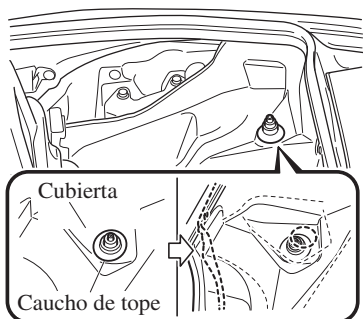

7. Levante la cubierta desde el lado exterior del vehículo.

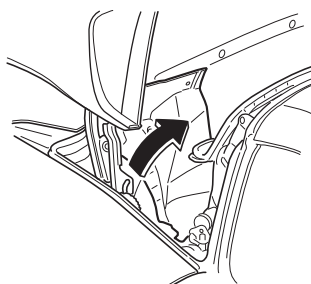

8. Inserte su mano por debajo de la cubierta levantada y afloje los tornillos de tapa hasta que giren libremente.

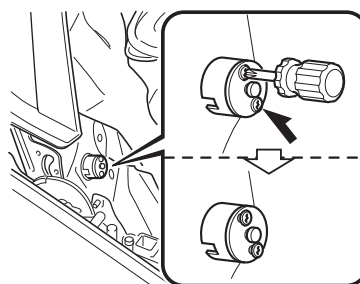

NOTA

En este momento, no tire hacia afuera la tapa. Si tira hacia afuera la tapa, el seguro del maletero se abrirá pero el techo trasero no funcionará eléctricamente.

9. Arranque el motor.

Cuando no se puede abrir la tapa del maletero

10. Continúe oprimiendo el interruptor de fastback retráctil en la dirección de cierre hasta que el techo trasero esté completamente cerrado. Consulte la sección Cierre del techo en la página 3-54.

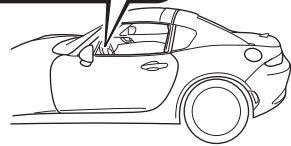

11. Cambie el encendido a OFF.
12. Retire el bloqueador de viento.



13. Retire parcialmente la cubierta del lado derecho de la mitad del vehículo.

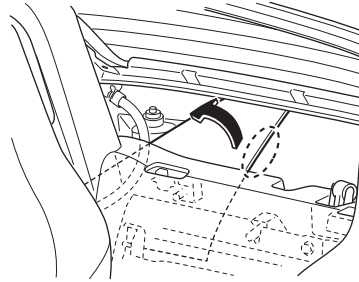

14. Retire la tapa y abra el seguro del maletero. Después de realizar esta medida de emergencia, haga inspeccionar el vehículo en un técnico experto, le recomendamos un técnico autorizado Mazda tan pronto como sea posible.

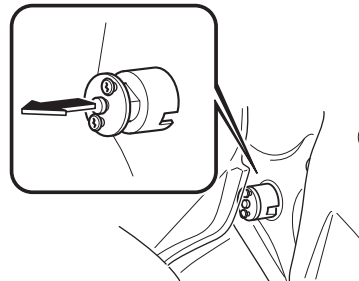

⚠ PRECAUCION

No tire del tornillo cuando tire de la tapa. De lo contrario, el tornillo se podría caer y perderse.

Si surge un problema

Cuando no se puede abrir la tapa del maletero

El techo no funciona eléctricamente

1. Desmonte la antena si estuviera instalada.
Consulte la sección Antena en la página 5-15.
2. Levante el techo trasero a mano.
Consulte la sección Cuando no se puede cerrar el techo en la página 7-66.
3. Retire los seguros del lado derecho del vehículo.

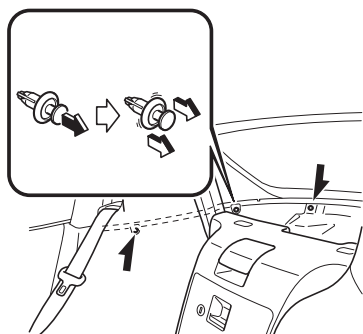

4. Empuje el caucho de tope a través de la cubierta del lado derecho del vehículo mientras levanta ligeramente la cubierta.

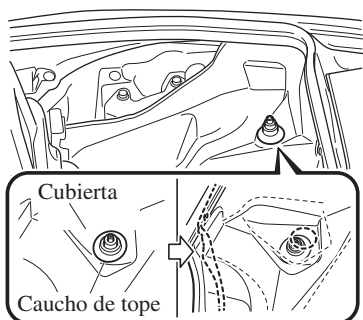

5. Levante la cubierta desde el lado exterior del vehículo.

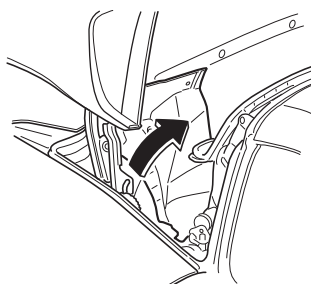

6. Inserte su mano por debajo de la cubierta levantada y afloje los tornillos de tapa hasta que giren libremente.

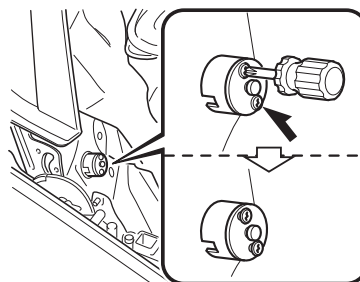

7. Retire la tapa y abra el seguro del maletero.

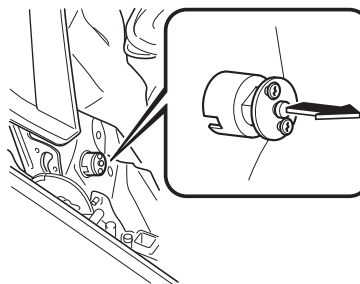

Cuando no se puede abrir la tapa del maletero

PRECAUCION

En este momento, no abra el maletero. Si el maletero se abre antes de que el techo trasero esté completamente cerrado, el maletero podría hacer contacto con el techo trasero y provocar daños y rayarse.

8. Cierre el techo trasero a mano.
Consulte la sección Cuando no se puede cerrar el techo en la página 7-66.
9. Abra la tapa del maletero.
Después de realizar esta medida de emergencia, haga inspeccionar el vehículo en un técnico experto, le recomendamos un técnico autorizado Mazda tan pronto como sea posible.

Si surge un problema

Cuando no se puede cerrar el techo

Cuando no se puede cerrar el techo

Si el techo no se puede cerrar eléctricamente oprimiendo el interruptor de fastback retráctil, verifique primero las condiciones de funcionamiento del techo.

Consulte la sección Condiciones de funcionamiento en la página 3-52.

Si el techo no se puede cerrar incluso después de cumplir con las condiciones de funcionamiento, hágalo revisar por un técnico autorizado Mazda.

Si no es posible hacer inspeccionar el techo en un técnico autorizado Mazda, se podrá cerrar manualmente el techo como medida de emergencia.

El procedimiento para cerrar manualmente el techo es el siguiente:

1. **Abriendo el techo trasero**

Suelte los seguros del techo trasero y ábrala.

2. **Cerrando el techo delantero**

Levante el techo delantero y ciérrelo.

3. **Cerrando el techo trasero**

Ate las cuerdas en las articulaciones del techo trasero y cierre el techo trasero.

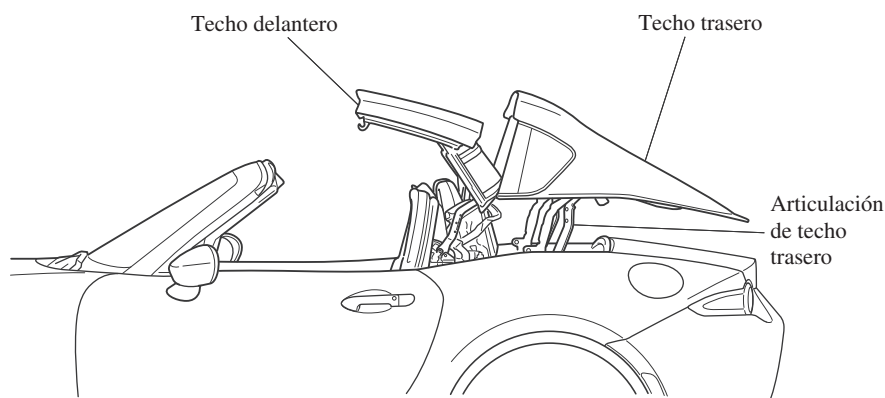

Si surge un problema

Cuando no se puede cerrar el techo

PRECAUCION

- No conduzca el vehículo con el techo parcialmente abierto. El funcionamiento del vehículo se puede ver afectado por el viento y puede resultar en un accidente.
- No realice el procedimiento cuando haya viento fuerte pues se podría sufrir un accidente inesperado.
- Se necesitan dos adultos para realizar ese procedimiento, especialmente cuando se levanta el techo delantero. No lo realice solo para no sufrir heridas o dañar el vehículo.
- Algunos pasos en el procedimiento requieren el uso de varias herramientas a la misma vez y un cierto nivel de experiencia técnica. Además, sostener el cuerpo extendido sobre el automóvil puede resultar en torceduras de manera que Mazda recomienda que haga inspeccionar el techo por un técnico autorizado Mazda.

NOTA

- Este procedimiento es para cerrar manualmente el techo como medida de emergencia. Después de cerrar el techo manualmente, no será posible el funcionamiento eléctrico hasta que el sistema se reiniciado por un técnico autorizado Mazda.
- Usando una linterna será más fácil realizar el procedimiento.

Si surge un problema

Cuando no se puede cerrar el techo

▼ Cierre manual

Antes de cerrar manualmente

! ADVERTENCIA

Verifique que el encendido está desconectado antes de operar manualmente el techo:
Es peligroso cerrar el techo cuando el encendido no está desconectado pues los motores se pueden encender repentinamente y causarle heridas en las manos o pellizcarse los dedos con el mecanismo.

1. Estacione el vehículo en una superficie dura, plana fuera del camino y levante firmemente el freno de mano.
2. En un vehículo con transmisión automática coloque la palanca selectora en la posición de estacionamiento (P), en uno con transmisión manual coloque la palanca de cambios en punto muerto.
3. Desconecte el encendido al pisar el pedal de freno.
4. Si fuera necesario, encienda el destellador de aviso de peligro.

Preparación de las herramientas

Retire las cinco herramientas almacenadas en la caja lateral del asiento. Consulte la sección Caja lateral del asiento en la página 5-133.

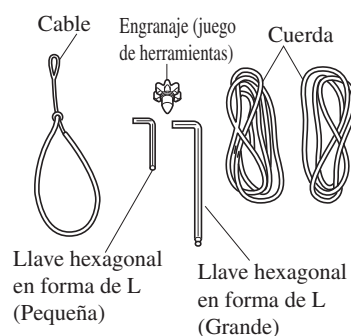

Abriendo el techo trasero

! PRECAUCION

- Al girar el perno, cubra el techo delantero usando un paño. El techo delantero se podría dañar si la llave hexagonal en forma de L hace contacto.
- Debido a que la separación con el techo delantero almacenado es poca, tenga cuidado de no permitir que la llave hexagonal en forma de L haga contacto con el techo al girar el perno.

Cuando no se puede cerrar el techo

NOTA

Mover los asientos hacia adelante lo máximo posible y plegar los respaldos hacia adelante facilitará el procedimiento.
Consulte la sección Funcionamiento del asiento en la página 2-5.

1. Desmonte la antena si estuviera instalada.
Consulte la sección Cuando la antena en la página 5-15.
2. Inserte el extremo corto de la llave hexagonal en forma de L (Grande) en el perno de la ménsula del motor.

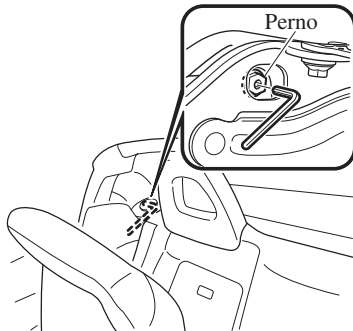

NOTA

Es difícil ver el perno, retire el bloqueador de viento e identifique el perno desde el centro del vehículo.

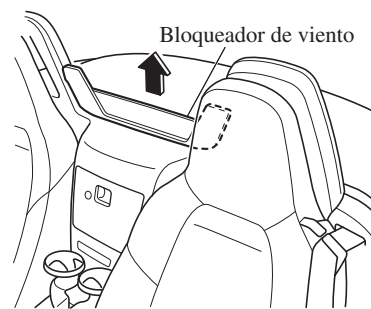

3. Gire la llave hexagonal en forma de L (Grande) hacia la izquierda para aflojar ligeramente el perno.

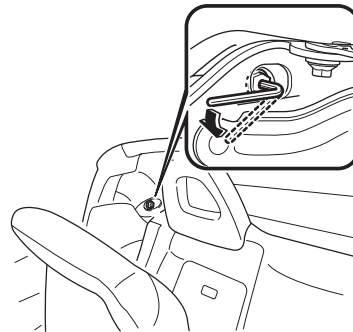

4. Retire la llave hexagonal en forma de L (Grande) del perno, luego inserte el extremo largo de la llave en el perno.

Si surge un problema

Cuando no se puede cerrar el techo

NOTA

La punta del extremo largo de la llave hexagonal en forma de L se puede usar en ángulo. Moviéndola ligeramente hacia arriba aumentará la separación entre el techo trasero y el techo delantero guardado y facilitará el procedimiento.

5. Gire la llave hexagonal en forma de L (Grande) hacia la izquierda 13 veces o más mientras presiona la llave contra el perno.

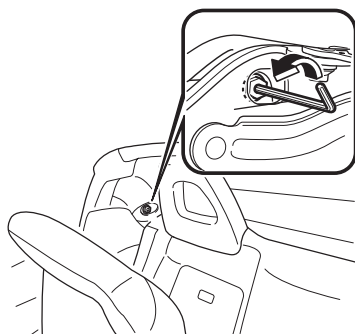

NOTA

- El perno no puede ser retirado completamente.
- Si fuera difícil girar el perno, repita el Paso 3 unas veces.

6. Enganche el cable en el pasador de articulación que se muestra en la figura.

7. Mientras una persona empuja el techo trasero hacia abajo, otra persona tira del cable hasta escuchar un sonido de bloqueo y el techo trasero se desbloquea.

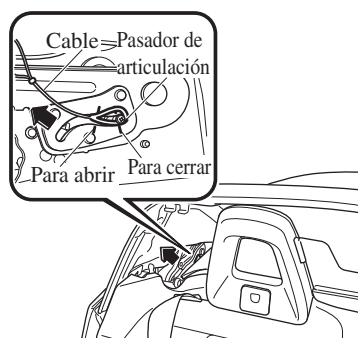

8. Realice el mismo procedimiento del otro lado.
9. Parados a ambos lados del vehículo, levante el techo trasero a la posición en que se para mientras mantiene la altura a su lado izquierdo y derecho tan paralelo como sea posible.

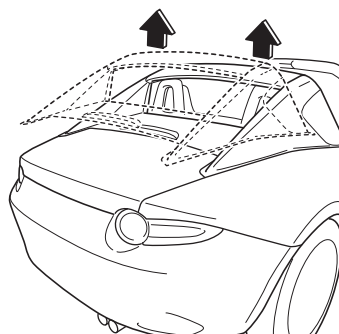

Cuando no se puede cerrar el techo

PRECAUCION

- No deje caer el techo trasero de ambos lados hasta que esté completamente abierta. El techo trasero se puede caer si se suelta demasiado pronto y podría sufrir heridas.
- No intente levantar el techo trasero a la fuerza. Si el techo trasero se levanta a la fuerza sin estar desbloqueado, se podrían dañar partes del vehículo.
- Levante el techo trasero con la altura izquierda y derecha lo más paralelas posibles. Si el techo trasero se levanta con la altura izquierda o derecha inclinada, se podría deformar el mecanismo de las articulaciones.

Cerrando el techo delantero

PRECAUCION

- Algunos pasos de este procedimiento requieren que mantenga su cuerpo en posición forzada y si se esfuerza demasiado podría resultar en heridas.
- Realice el procedimiento teniendo cuidado de no atraparse las manos ni los dedos mientras cierra el techo delantero. De lo contrario, sus manos o dedos podrían resultar lastimados.
- En el procedimiento se incluye el desmontaje del interior del techo, sin embargo, nunca conduzca el vehículo con el interior del techo desmontado. Conducir el vehículo con el interior del techo desmontado está prohibido por la ley. Realice el procedimiento correctamente mientras sigue las instrucciones.

1. Parado a ambos lados del vehículo, sostenga los lados delantero y trasero del techo delantero y tire del techo delantero hacia arriba.

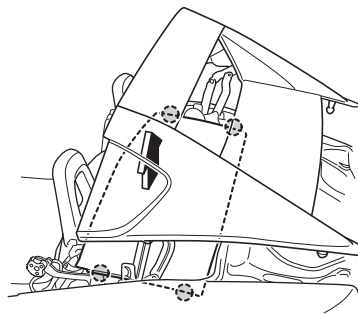

Si surge un problema

Cuando no se puede cerrar el techo

2. Cambie su mano en el lado trasero del techo delantero al lado delantero y tire del techo delantero hacia delante.

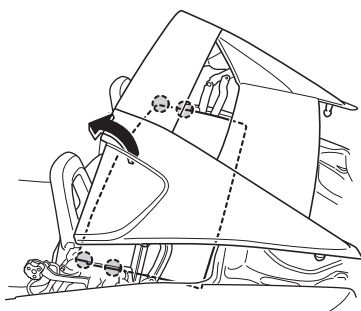

3. Deje de tirar el techo delantero antes de que se cierre completamente.

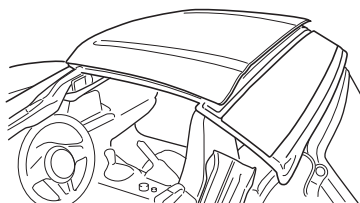

NOTA

El siguiente paso no se podrá realizar si el techo delantero está completamente cerrado.

4. Retire las cubiertas de articulación de los lados izquierdo y derecho tirando de ellas con sus manos.

Cubierta de articulación

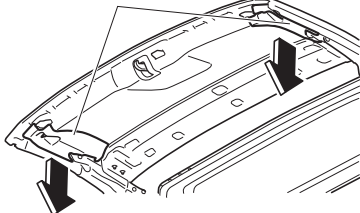

5. Retire los broches y el interior del techo.

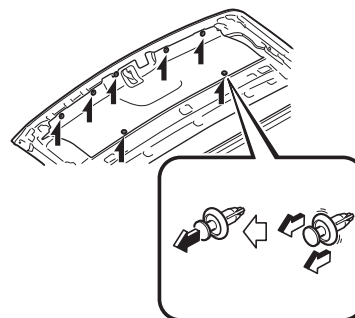

6. Presione ligeramente el borde delantero del techo delantero de la parte exterior del vehículo para cerrar completamente el techo delantero.

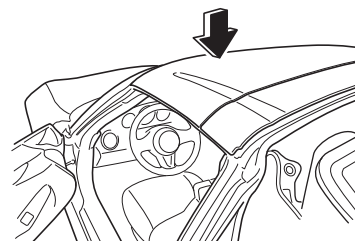

7. Inserte el extremo corto de la llave hexagonal (Pequeña) en el engranaje (juego de herramientas) y arme.

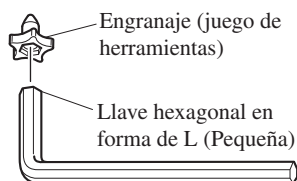

7-72

Si surge un problema

Cuando no se puede cerrar el techo

8. Inserte el punto del engranaje (juego de herramientas) en el agujero a un lado del engranaje de motor de bloqueo de techo con la llave hexagonal insertada en la herramienta de engranajes.

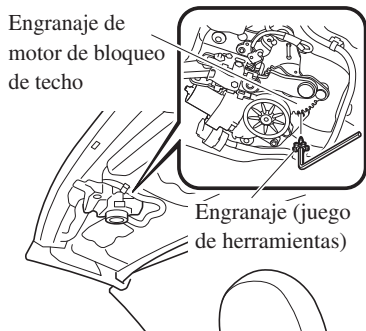

⚠ PRECAUCION

Inserte bien el engranaje (juego de herramientas) hasta que se engancha con el engranaje de motor de bloqueo de techo. Si el engranaje (juego de herramientas) no se inserta bien, se podría salir y se podría dañar.

9. Gire la llave hexagonal y mueva el gancho en la dirección de bloqueo de manera que haya suficiente espacio para la apertura del interior del techo esté enganchada en el gancho.

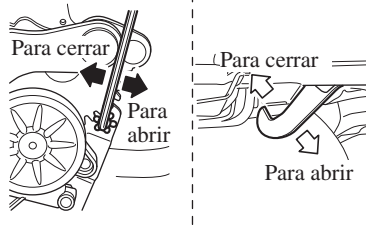

NOTA

Para girar el engranaje (juego de herramienta) deberá hacer un poco de esfuerzo debido a la resistencia del motor. Use la llave hexagonal suavemente.

10. Inserte el gancho en la apertura del interior del techo

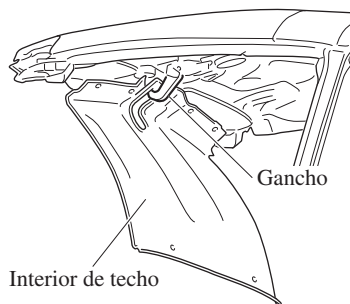

11. Gire la llave hexagonal (Pequeña) y el engranaje (juego de herramienta) hacia la izquierda y enganche el gancho con el lado de la carrocería del vehículo.

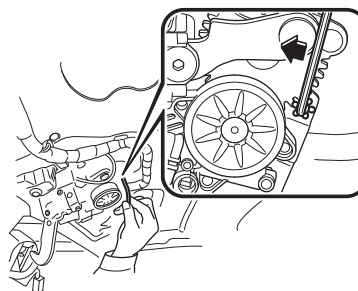

Si surge un problema

Cuando no se puede cerrar el techo

NOTA

La palanca de bloqueo del techo se engancha completamente con la carrocería del vehículo (condición de bloqueo) en la posición donde el diente del engranaje (juego de herramientas) hace contacto con la ménsula.

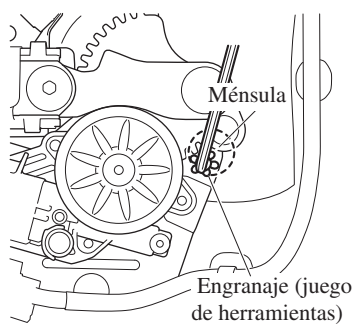

12. Levante el extremo trasero del interior del techo con su abisagrado en la apertura del interior del techo.

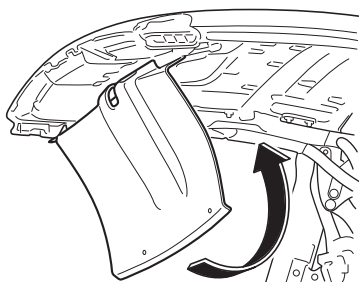

13. Instale el interior del techo en el techo delantero usando los broches en dos ubicaciones.

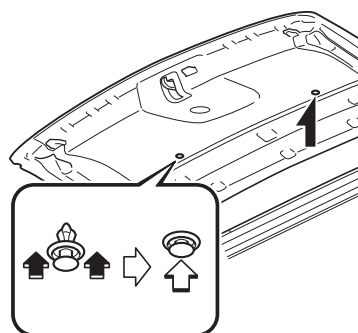

NOTA

Los broches en las cinco ubicaciones en la parte delantera del interior del techo no están abrochados. No afloje los broches debido a que serán necesarios para el servicio requerido a ser realizado por el técnico autorizado Mazda.

14. Instale las cubiertas de articulaciones izquierda y derecha desde el interior del vehículo.

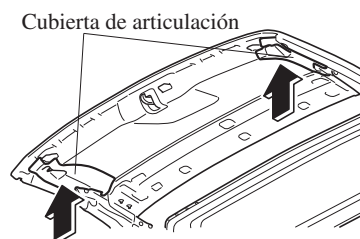

Cuando no se puede cerrar el techo

Cerrando el techo trasero

PRECAUCION

- Cierre lentamente el techo trasero. Si el techo trasero se cierra rápidamente, se podría pellizcar una mano u otra parte del cuerpo, dando lugar a heridas serias.
- No intente empujar el techo trasero a la fuerza. Empujar el techo trasero a la fuerza podría dañar las partes del vehículo.

1. Pliegue la cuerda a la mitad y engánchela al pasador de articulación del techo trasero.

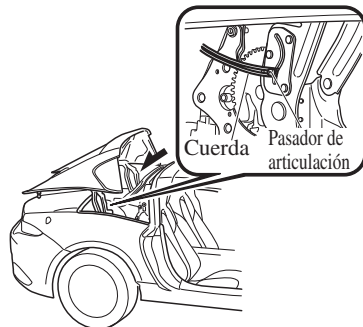

2. Realice el mismo procedimiento del otro lado.
3. Cierre el techo trasero uniformemente de ambos lados ayudado por dos adultos, uno de cada lado del vehículo.

PRECAUCION

Cierre el techo trasero con las posiciones izquierda y derecha lo más paralelas posibles. Si el techo trasero se cierra con la altura izquierda o derecha inclinada, se podría deformar el mecanismo de las articulaciones.

4. Cierre suavemente el techo trasero mientras tira ligeramente de la cuerda con una mano de manera que la cuerda no se desenganche.

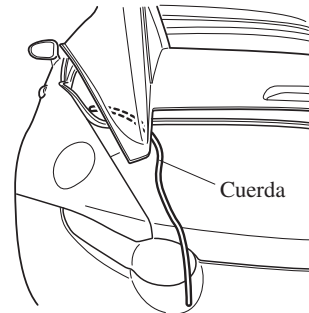

NOTA

Pase la cuerda hacia atrás a través de la separación entre el techo trasero y el maletero.

Si surge un problema

Cuando no se puede cerrar el techo

- Una persona empuja el techo trasero hacia abajo y la otra persona tira de la cuerda fuertemente y derecho hacia atrás del vehículo hasta que se escuche un clic.

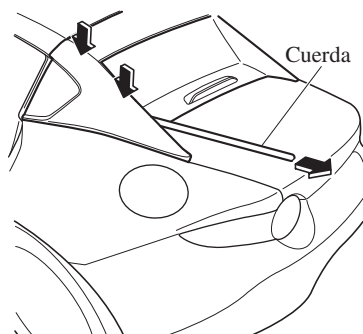

NOTA

- El techo trasero se bloqueará completamente si la posición donde la cuerda está enganchada se encuentra en la parte trasera de la ranura de la ménsula en dirección hacia atrás del vehículo, tal como se indica en la figura, cuando se ve desde el interior del vehículo.

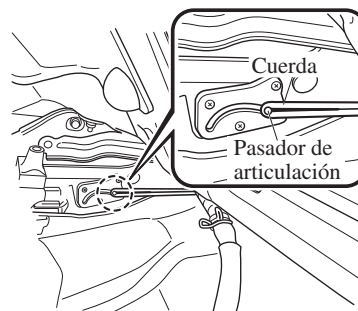

- Si el techo trasero no está completamente bloqueado, el maletero se abrirá incluso si se acciona el botón de liberación remota (si equipado), el abridor eléctrico de la tapa de maletero, o el botón de maletero en el transmisor.

- Realice el mismo procedimiento del otro lado.

Si surge un problema

Cuando no se puede cerrar el techo

7. Abra el maletero y ate la cuerda a la bisagra del maletero.

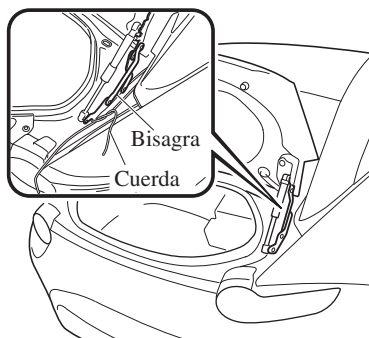

8. Ate la cuerda del otro lado de la misma manera.
9. Cierre la tapa del maletero.

Después de finalizar el procedimiento

Después de finalizar el procedimiento, haga verificar el techo en un técnico autorizado Mazda tan pronto como sea posible.

⚠ ADVERTENCIA

Conduzca el vehículo a una velocidad de 40 km/h o menos antes de verificar el techo en un técnico autorizado.

Mazda:

El techo delantero se puede abrir mientras se conduce el vehículo y provocar un accidente.

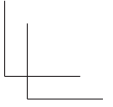
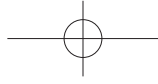
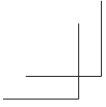

NOTAS



7-78

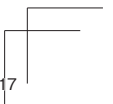
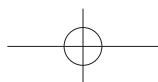
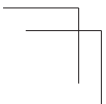

8 Información para el propietario

Información importante para el consumidor incluyendo garantías y equipos adicionales.

Garantías	8-2
Registro de su vehículo en el extranjero	8-2
Accesorios y partes adicionales no originales	8-3
Teléfonos celulares	8-4
Advertencia de teléfonos celulares	8-4
Grabación de datos del vehículo.....	8-5
Grabación de datos del vehículo	8-5
Declaración de conformidad	8-6
Declaración de conformidad	8-6
Compatibilidad electromagnética.....	8-19
Compatibilidad electromagnética	8-19
Recolección/Desecho de equipos viejos/baterías usadas.....	8-21
Información para los usuarios sobre recolección y desecho de equipos viejos y baterías usadas	8-21

Información para el propietario

Garantías

Registro de su vehículo en el extranjero

Registrar su vehículo en un país extranjero puede resultar problemático dependiendo de si cumple con las normas específicas de seguridad y emisión de gases del país en donde se va a conducir el vehículo. Consecuentemente, su vehículo podría necesitar algunas modificaciones a su costo personal de manera de cumplir con las reglamentaciones.

Además, debe estar al tanto de los siguientes temas:

El mantenimiento satisfactorio del vehículo podría resultar difícil o imposible en otro país.

Puede no existir el combustible recomendado para su vehículo.

Puede no haber instalaciones, herramientas, equipos de prueba y piezas de repuesto adecuadas para su vehículo.

Puede no haber un concesionario autorizado Mazda en el país al que planea llevar su vehículo.

La garantía de Mazda es sólo válida en algunos países.

Accesorios y partes adicionales no originales

Tenga en cuenta que los cambios técnicos realizados al estado original del su vehículo Mazda afectarán la seguridad del vehículo. Esos cambios técnicos incluye no solo el uso de repuestos no adecuados, si no también accesorios, agregados o adicionales, incluyendo llantas y neumáticos.

Las partes genuinas Mazda y los accesorios genuinos Mazda han sido diseñados específicamente para los vehículos Mazda. Otras partes y accesorios diferentes de los mencionados anteriormente no han sido examinados y aprobados por Mazda a menos que Mazda explícitamente lo indique. No podemos certificar que dichos productos sean adecuados. Mazda no se hace responsable por cualquier daño causado por el uso de esos productos.

ADVERTENCIA

Se debe tener mucho cuidado, al elegir e instalar equipos eléctricos y electrónicos adicionales, como teléfonos portátiles, transmisores-receptores de radio, sistemas de audio y alarmas antirrobo:

La elección incorrecta, la instalación inadecuada o la elección de un instalador no calificado es peligroso. Los sistemas esenciales se podrían dañar, dejando inoperante el motor, activar el sistema de bolsas de aire (SRS), inactivar el funcionamiento de ABS/TCS/DSC e incluso producir un incendio.

Mazda no se responsabilizará por ningún gasto o problemas, incluyendo heridas o accidentes graves, que fueran resultado de la instalación de accesorios o partes adicionales no originales.

Advertencia de teléfonos celulares

ADVERTENCIA

Cumpla con las reglamentaciones legales respecto al uso de equipos de comunicación en vehículos en su vehículo:

El uso de cualquier dispositivo eléctrico como teléfonos celulares, computadoras, radios portátiles, dispositivos de navegación vehicular y otros dispositivos mientras el vehículo está en movimiento es peligroso. Marcar un número en un teléfono celular mientras conduce ocupa las manos del conductor. El uso de estos dispositivos hará que el conductor se distraiga y puede conducir a accidentes serios. Si uno de los pasajeros no puede usar el dispositivo, salga del camino y estacione en un lugar seguro antes de usarlo. Si debiera usar un teléfono celular a pesar de esta advertencia, use un sistema de manos libres para por lo menos no tener las manos ocupadas cuando conduce el vehículo. Nunca use un teléfono celular u otro dispositivo eléctrico mientras el vehículo está en movimiento y, en cambio, concéntrese en la conducción.

Grabación de datos del vehículo

Grabación de datos del vehículo

Este vehículo está equipado con una computadora que graba los siguientes datos principales del vehículo relacionados con controles del vehículo, la operación y otras condiciones de conducción.

Datos grabados

- Condiciones del vehículo como velocidad del motor y velocidad del vehículo
- Condiciones de conducción como pedales de acelerador y freno, e información relacionada con las circunstancias ambientales mientras conduce el vehículo.
- Información de diagnóstico de malfuncionamiento de cada computadora de abordo.
- Información relacionada a controles en otras computadoras de abordo

NOTA

Los datos grabados pueden variar dependiendo del grado del vehículo y equipo opcional. La voz y las imágenes no se graban.

Manipulación de datos

Mazda y sus subcontratistas pueden obtener y usar los datos grabados para diagnóstico de malfuncionamiento del vehículo, investigación y desarrollo, y mejoras en la calidad. Mazda no revelará ni proveerá ninguno de los datos obtenidos a terceras personas a menos que:

- Se haya obtenido un consentimiento escrito del dueño del vehículo (consentimiento del arrendador y arrendatario en caso de un vehículo arrendado)
- Sean solicitados por la policía u otros agentes del orden público
- Para procesamiento estadístico de una institución de investigación después de procesar los datos de manera que la identificación del propietario o el vehículo sea imposible

Información para el propietario
Declaración de conformidad

Declaración de conformidad

▼ Sistema de entrada sin llave/sistema inmovilizador



DECLARATION of CONFORMITY

We, **mitsubishi electric corporation, HMEJI WORKS**, 845, Chiyodamachi, Himeji, Hyogo 671-8677, Japan declare under our sole responsibility that the products:

Product : **Keyless System**

Model/Type : **SKE133-02, SKE133-02(Type: X1783), SKE133-02(Type: X1784), SKE133-01, SKE133-01(Type: X1785), SKE134-01, SKE134-01(Type: X1786), SKE134-01, SKE134-01(Type: X1787), SKE134-01, SKE134-01(Type: X1788)**

to which this declaration relates are in conformity with the essential requirements and other relevant requirements of the 1985/336/EEC Directive (1989/55/EEC). The product is conformity with the following standards:

Model/Type	Radio	EMC	Safety
SKE133-02	EN 300 220 V11.1	EN 300 400 V13.2	EN 60958-2002
	EN 300 220 V11.1	EN 300 400 V13.2	EN 60958-2002
SKE133-01	EN 300 220 V11.1	EN 300 400 V13.2	EN 60958-2002
	EN 300 220 V11.1	EN 300 400 V13.2	EN 60958-2002
SKE134-01	EN 300 220 V11.1	EN 300 400 V13.2	EN 60958-2002
	EN 300 220 V11.1	EN 300 400 V13.2	EN 60958-2002

CE

Date : April 14, 2018

Signature : *Toshio Koga*

Name : Toshio Koga

Title : Manager

Body Control Units Design 1
 Electronic Products Dept. A

English	Hereby, mitsubishi electric corporation, HMEJI WORKS , declare that this Keyless System (SKE133-02, SKE134-01, SKE136-01, SKE13E-01, SKE13E-02) is in compliance with the essential requirements and other relevant provisions of Directive 1989/55/EEC.
Finnish	MITSUBISHI ELECTRIC CORPORATION, HMEJI WORKS vakuuttaa täten että Keyless System (SKE133-02, SKE134-01, SKE136-01, SKE13E-01, SKE13E-02) täyttää direktiivin 1989/55/EY edellyttämät vaatimukset ja kaikki sovellettavat tekniset määräykset.
Spanish	Por medio de la presente MITSUBISHI ELECTRIC CORPORATION, HMEJI WORKS declara que el Keyless System (SKE133-02, SKE134-01, SKE136-01, SKE13E-01, SKE13E-02) cumple con los requisitos esenciales y cualesquiera otras disposiciones aplicables o exigidas de la Directiva 1989/55/CEE.
Dutch	Wij, de firma MITSUBISHI ELECTRIC CORPORATION, HMEJI WORKS verklaart hiermee dat het product Keyless System (SKE133-02, SKE134-01, SKE136-01, SKE13E-01, SKE13E-02) in overeenstemming is met de essentiële eisen en de andere relevante bepalingen van richtlijn 1989/55/EG.
French	Par la présente, MITSUBISHI ELECTRIC CORPORATION, HMEJI WORKS déclare que ce Keyless System (SKE133-02, SKE134-01, SKE136-01, SKE13E-01, SKE13E-02) est conforme aux exigences essentielles et aux autres dispositions de la directive 1989/55/CE.
German	Unsere Firma MITSUBISHI ELECTRIC CORPORATION, HMEJI WORKS erklärt hiermit, daß folgende Keyless System (SKE133-02, SKE134-01, SKE136-01, SKE13E-01, SKE13E-02) über alle wesentlichen Anforderungen und alle sonstigen relevanten Bestimmungen der Richtlinie 1989/55/EG verfügt.
Polish	Niniejszym MITSUBISHI ELECTRIC CORPORATION, HMEJI WORKS oświadczamy, że Keyless System (SKE133-02, SKE134-01, SKE136-01, SKE13E-01, SKE13E-02) jest zgodny z zasadniczymi wymaganiami i innymi właściwymi postanowieniami Dyrektywy 1989/55/EC.
Maltese	Heerejkien, MITSUBISHI ELECTRIC CORPORATION, HMEJI WORKS , jgħodgħi li dan il Keyless System (SKE133-02, SKE134-01, SKE136-01, SKE13E-01, SKE13E-02) jikkonforma mal-reqqs essenzjali u ma jkunx disponibbli oħra rellevanti ta' din il Direttiva 1989/55/EC.
Lithuanian	Šiuo MITSUBISHI ELECTRIC CORPORATION, HMEJI WORKS ožklaunam, kad šis Keyless System (SKE133-02, SKE134-01, SKE136-01, SKE13E-01, SKE13E-02) atitinka esminius reikalavimus ir kitas 1989/55/EB Direktivos reikalavimus.
Italian	Con la presente MITSUBISHI ELECTRIC CORPORATION, HMEJI WORKS dichiara che questo Keyless System (SKE133-02, SKE134-01, SKE136-01, SKE13E-01, SKE13E-02) è conforme ai requisiti essenziali ed alle altre disposizioni pertinenti stabilite dalla direttiva 1989/55/CE.
Slovakian	MITSUBISHI ELECTRIC CORPORATION, HMEJI WORKS týmto vyhlasuje, že Keyless System (SKE133-02, SKE134-01, SKE136-01, SKE13E-01, SKE13E-02) spĺňa základné požiadavky a všetky príslušné ustanovenia Smernice 1989/55/ES.
Swedish	Förmed jag, MITSUBISHI ELECTRIC CORPORATION, HMEJI WORKS att denna Keyless System (SKE133-02, SKE134-01, SKE136-01, SKE13E-01, SKE13E-02) står i överensstämmelse med de väsentliga tekniska kraven och övriga relevanta bestämmelser som framgår av direktiv 1989/55/EG.
Greek	Με τήν παρούσα MITSUBISHI ELECTRIC CORPORATION, HMEJI WORKS δηλώνει ότι η Keyless System (SKE133-02, SKE134-01, SKE136-01, SKE13E-01, SKE13E-02) συμμορφώνεται προς τις ουσιαστικές ΑΠΑΙΤΗΣΕΙΣ ΚΑΙ ΤΙΣ ΑΛΛΕΣ ΣΗΜΑΝΤΙΚΕΣ ΑΠΑΙΤΗΣΕΙΣ ΤΗΣ ΟΔΗΓΙΑΣ 1989/55/ΕΚ.

Información para el propietario Declaración de conformidad

Bulgarian: Сметанаме, MITSUBISHI ELECTRIC CORPORATION, HIMEJI WORKS, система за ключове Keyless System (SKE133-02, SKE134-01, SKE136-01, SKE13E-01, SKE13E-02) в съответствие със стандартните изисквания и допълнителните разпоредби на Директива 1999/5/EC.	Russian: Проверяем, MITSUBISHI ELECTRIC CORPORATION, HIMEJI WORKS, систему с ключами Keyless System (SKE133-02, SKE134-01, SKE136-01, SKE13E-01, SKE13E-02) на соответствие со стандартных требований и дополнительных предписаний директивы 1999/5/EC.
Turkish: Bu MITSUBISHI ELECTRIC CORPORATION, HIMEJI WORKS tarafından geliştirilen Keyless System (SKE133-02, SKE134-01, SKE136-01, SKE13E-01, SKE13E-02) ürünün, CE Direktifi ve diğer ilgili hükümlerle uyumlu olduğunu beyan eder.	Catalan: Per això hem MITSUBISHI ELECTRIC CORPORATION, HIMEJI WORKS hem el sistema de clausos Keyless System (SKE133-02, SKE134-01, SKE136-01, SKE13E-01, SKE13E-02) són i estan en compliment de les directives i regulacions corresponents de la Directiva 1999/5/EC.
Portuguese: MITSUBISHI ELECTRIC CORPORATION, HIMEJI WORKS declara que este sistema de chave sem contato Keyless System (SKE133-02, SKE134-01, SKE136-01, SKE13E-01, SKE13E-02) está conforme com os requisitos essenciais e outras disposições da Diretiva 1999/5/EC.	Norwegian: MITSUBISHI ELECTRIC CORPORATION, HIMEJI WORKS erberedde herved sitt utviklet Keyless System (SKE133-02, SKE134-01, SKE136-01, SKE13E-01, SKE13E-02) er i samsvar med de grunnkravene og andre bestemmelser i direktiv 1999/5/EC.

CAUTION - Danger of explosion if battery is incorrectly replaced.
Replace only with the same or equivalent type.
CAUTION - Do not expose Hand Unit to excessive heat such as sunshine, fire or the like.

Keyless System Radio approval Marking

Complies with IDA Standards DA100026	ICASA APPROVED 1A2011000 SKE13E-01 1A2011006 SKE13E-01	ICASA APPROVED 1A2011001 SKE134-01 1A2011006 SKE13E-02
OMAN - TRA R/0235/11: SKE13E-01 R/0231/11: SKE136-01 R/0234/11: SKE134-01 R/0233/11: SKE133-02 D090258	TRA REGISTERED No: ER0071262/11: SKE13E-01 ER0071259/11: SKE136-01 ER0071260/11: SKE134-01 ER0071261/11: SKE133-02 DEALER No: DA0071258/11	MCMC HIDF15000118

FCC WARNING

Changes or modifications not expressly approved by the party responsible for compliance could void the user's authority to operate the equipment.

FCC

This device complies with Part 15 of the FCC Rules. Operation is subject to the following two conditions: (1) this device may not cause harmful interference, and (2) this device must accept any interference received, including interference that may cause undesired operation.

低功率電波輻射性電機管理辦法

第十二條

經型式認證合格之低功率射頻電機，非經許可，公司、商號或使用者均不得擅自變更頻率、加大功率或變更原設計之特性及功能。

第十四條

低功率射頻電機之使用不得影響飛航安全及干擾合法通信；經發現有干擾現象時，應立即停用，並改善至無干擾時方得繼續使用。
前項合法通信，指依電信法規定作業之無線電通信。
低功率射頻電機須忍受合法通信或工業、科學及醫療用電波輻射性電機設備之干擾。

Información para el propietario

Declaración de conformidad

Thailand



"This telecommunication equipment is in compliance with NTC requirements."

This product has been Type Approved by Jamaica: SMA -SKE13D-01/SKE135-01/SKE134-01/
SKE133-02

Israel א. השימוש במכשיר היינו על בסיס "משני" ופטור
מרשיון הפעלה אלחוטי.
ב. רק "בפעולת בוק" לשימוש עצמי של הלקוח בלבד,
הציוד פטור מרשיון הפעלה אלחוטי.
ג. אסור להחליף את האנטנה המקורית של המכשיר,
ולא לעשות בו כל שינוי טכני אחר.

Información para el propietario
Declaración de conformidad

▼ Sistema de monitoreo de punto ciego (BSM)

Hella KGaA Hueck & Co.		
R&TTE Declaration of Conformity Rev.1		
We,		
Company:	Hella KGaA Hueck & Co.	
Street:	Rixbecker Str. 75	
Location:	59552 Lippstadt	
Country:	Germany	
declare under the sole responsibility that the following product,		
Type designation:	LCA 3.5 SG1 - M	
	LCA 3.5 SG2 - M	
Type or model:	---	
Trade name:	Hella	
Serial No.:	---	
to which this declaration relates is in conformity with the essential requirements and other relevant requirements of the R&TTE Directive (1999/5/EC).		
The product is in conformity with the following standards and/or normative documents:		
Applied standards / directives were:	Title or description of the standard:	
EN 60950-1:2006 + A11:2009 + A1:2010 + A12:2011 + AC:2011 + A2:2013 EN 62311:2008	Safety of information technology equipment	Health & Safety (Art. 3(1) (a))
EN 301 489-1 V1.9.2 (2011-09) + EN 301 489-3 V1.6.1 (2013-08)	Assessment of electronic and electrical equipment related to human exposure restrictions for electromagnetic fields (0 Hz - 300 GHz) Electro Magnetic Compatibility (EMC) standard for radio equipment and services; Part 3: Specific conditions for Short Range Devices (SRD) operating on frequencies between 9 kHz and 49 GHz	EMC (Art. 3.1 (b))
EN 302 858-1 V1.3.1 (2013-11) + EN 302 858-2 V1.3.1 (2013-11)	Road Transport and Traffic Telematics (RTTT); Short Range Radar equipment operating in the 24.05 GHz to 24.25 GHz frequency range for automotive application	Other (incl. Art 3(3)) and voluntary
Supplementary information:		
Notified Body involved	---	---
Technical file held by	Gerald Zemke, E-ED-DAS-DR	Hella KGaA Hueck & Co.
Signed by or for the manufacturer:	Contact:	
Name: Bernhard Hlubek Manager Design and Development Driver Assistant Systems Business Division Electronics	Name: Gerald Zemke	Telephone: +49 (0) 2941 38 2009 Fax: +49 (0) 2941 38 472009 Email: Gerald.Zemke@hella.com
Lippstadt, 2015-02-10		
 (Signature)		

Información para el propietario

Declaración de conformidad

South Africa



United Arab Emirates



Republic of Singapore



Oman

Approval number: TRA/TA-R/2446/15
Applicant number: D090016

Información para el propietario
Declaración de conformidad

低功率電波輻射性電機管理辦法

第十二條 經型式認證合格之低功率射頻電機，未經許可，公司、廠號或使用者均不得擅自變更頻率、加大功率或變更原設計之特性及功能。

第十四條 低功率射頻電機之使用不得影響飛航安全及干擾合法通信；經發現有干擾現象時，應立即停用，並改善至無干擾時方得繼續使用。

前項合法通信，指依電信法規定作業之無線電通信。低功率射頻電機須忍受合法通信或工業、科學及醫療用電波輻射性電機設備之干擾。

Regulations for the low-power radio wave radiation devices

12. Without permission, for the approved low-power radio-frequency devices, any companies, firms or users are not allowed to change the frequency band, increase the power or change the specifications and functionality of the original design.

14. The low power radio-frequency devices are not allowed to influence aircraft safety or interfere any legal communications. In case any interference phenomenon is detected, the use of this device should stop immediately, and it is allowed to continue to use until it is improved to be without interference any more.

The term legal communications stated in last paragraph refers to the operating radio communication system which is in compliance with the Regulations for the Telecommunications.

The low power radio-frequency devices should be able to tolerate the interferences from any legal communications or industrial, scientific and medical radio wave radiation devices or equipment.

Regelungen für die Low-Power-Funkwellenstrahlung Geräten

12. Ohne Erlaubnis, der zugelassenen Low-Power-HF-Geräten, werden alle Gesellschaften, Unternehmen oder Benutzer nicht erlaubt, um das Frequenzband zu ändern, die Leistung zu erhöhen oder ändern Sie die Spezifikationen und Funktionen des ursprünglichen Designs.

14. Die Low-Power-Radio-Frequenz-Geräte sollten keine Einfluss auf die Flugsicherheit und stören legale Kommunikation nicht. Bei Störungen Phänomen erkannt wird, die Verwendung dieses Gerätes sollten sofort aufhören, und es ist erlaubt, auch weiterhin benutzen, bis sie wird verbessert und keine Störungen mehr.

Der Begriff legalen Kommunikation im letzten Absatz genannten bezieht sich auf den operativen Funkkommunikationssystem, die in Übereinstimmung mit den Regelungen für die Telekommunikation ist.

Die Low-Power-Radio-Frequenz-Geräte sollten in der Lage sein, um die Störungen von jeder legalen Kommunikation oder industrielle, wissenschaftliche und medizinische Funkwellenstrahlung Geräte oder Ausrüstungen zu tolerieren.

Declaración de conformidad

▼ Manos libres Bluetooth®

Tipo A

English	Hereby, <i>Johnson Controls Automotive</i> , declares that this Hands-Free Telephone System is in compliance with the essential requirements and other relevant provisions of Directive 1999/5/EC. Website: http://www.mazdahandsfree.com/EU_DoC.pdf
Finnish	<i>Johnson Controls Automotive</i> vakuuttaa täten että Hands-Free Telephone System tyyppinen laite on direktiivin 1999/5/EY oleellisten vaatimusten ja sitä koskevien direktiivin muiden ehtojen mukainen. Website: http://www.mazdahandsfree.com/EU_DoC.pdf
Dutch	Hierbij verklaart <i>Johnson Controls Automotive</i> dat het toestel Hands-Free Telephone System in overeenstemming is met de essentiële eisen en de andere relevante bepalingen van richtlijn 1999/5/EG. Website: http://www.mazdahandsfree.com/EU_DoC.pdf
French	Par la présente, <i>Johnson Controls Automotive</i> déclare que ce Hands-Free Telephone System est conforme aux exigences essentielles et aux autres dispositions de la directive 1999/5/CE qui lui sont applicables. Website: http://www.mazdahandsfree.com/EU_DoC.pdf
Swedish	Härmed intygar <i>Johnson Controls Automotive</i> att denna Hands-Free Telephone System står i överensstämmelse med de väsentliga egenskapskrav och övriga relevanta bestämmelser som framgår av direktiv 1999/5/EG. Website: http://www.mazdahandsfree.com/EU_DoC.pdf
Danish	Undertegnede <i>Johnson Controls Automotive</i> erklærer herved, at følgende udstyr Hands-Free Telephone System overholder de væsentlige krav og øvrige relevante krav i direktiv 1999/5/EF Website: http://www.mazdahandsfree.com/EU_DoC.pdf
German	Hiermit erkläre <i>Johnson Controls Automotive</i> , dass sich dieses Hands-Free Telephone System in Übereinstimmung mit den grundlegenden Anforderungen und den anderen relevanten Vorschriften der Richtlinie 1999/5/EG befindet". Website: http://www.mazdahandsfree.com/EU_DoC.pdf
Greek	ΜΕ ΤΗΝ ΠΑΡΟΥΣΑ <i>Johnson Controls Automotive</i> ΔΗΛΩΝΕΙ ΟΤΙ Hands-Free Telephone System ΣΥΜΜΟΡΦΩΝΕΤΑΙ ΠΡΟΣ ΤΙΣ ΟΥΣΙΩΔΕΙΣ ΑΠΑΙΤΗΣΕΙΣ ΚΑΙ ΤΙΣ ΛΟΠΙΣΣ ΣΧΕΤΙΚΕΣ ΔΙΑΤΑΞΕΙΣ ΤΗΣ ΟΔΗΓΙΑΣ 1999/5/ΕΚ Website: http://www.mazdahandsfree.com/EU_DoC.pdf
Italian	Con la presente <i>Johnson Controls Automotive</i> dichiara che questo Hands-Free Telephone System è conforme ai requisiti essenziali ed alle altre disposizioni pertinenti stabilite dalla direttiva 1999/5/CE. Website: http://www.mazdahandsfree.com/EU_DoC.pdf
Spanish	Por medio de la presente <i>Johnson Controls Automotive</i> declara que el Hands-Free Telephone System cumple con los requisitos esenciales y cualesquiera otras disposiciones aplicables o exigibles de la Directiva 1999/5/CE Website: http://www.mazdahandsfree.com/EU_DoC.pdf
Portuguese	<i>Johnson Controls Automotive</i> declara que este Hands-Free Telephone System está conforme com os requisitos essenciais e outras disposições da Directiva 1999/5/CE. Website: http://www.mazdahandsfree.com/EU_DoC.pdf

Información para el propietario
Declaración de conformidad

Model: MAZ
Brand: Johnson Controls Inc.
915 E. 32nd St., Holland, MI
49423 Michigan
United States of America
MAZ

CE 0682

FCC ID: CB2MBLUEC09

Ukraine



Jamaica
Singapore

This product has been Type Approved by Jamaica: SMA – "MAZ."

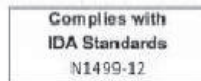

South Africa



Algeria
Azerbaijan

' Agréé par l'ARPT ' Référence d'agrément '



New Caledonia "ANFR-13INF0033"
Serbia



Moldova



Información para el propietario

Declaración de conformidad

Tipo B/Tipo C

1999/5/EC Directive regulatory notices

This device has been evaluated against the essential requirements of the 1999/5/EC Directive.

Bulgarian	С настоящето Johnson Controls Inc. декларира, че AUTOMOTIVE ELECTRONICS INFOTAINMENT HEAD UNIT отговаря на съществените изисквания и другите приложими изисквания на Директива 1999/5/EC.
Croatian	Johnson Controls Inc. izjavljuje da je ova jedinica AUTOMOTIVE ELECTRONICS INFOTAINMENT HEAD UNIT sukladna bitnim zahtjevima i ostalim primijenjenim normama smjernice 1999/5/EC.
Czech	Johnson Controls Inc. tímto prohlašuje, že tento AUTOMOTIVE ELECTRONICS INFOTAINMENT HEAD UNIT je ve shodě se základními požadavky a dalšími příslušnými ustanoveními směrnice 1999/5/ES.
Danish	Undertegnede Johnson Controls Inc. erklærer herved, at følgende udstyr AUTOMOTIVE ELECTRONICS INFOTAINMENT HEAD UNIT overholder de væsentlige krav og øvrige relevante krav i direktiv 1999/5/EF.
Dutch	Hierbij verklaart Johnson Controls Inc. dat het toestel AUTOMOTIVE ELECTRONICS INFOTAINMENT HEAD UNIT in overeenstemming is met de essentiële eisen en de andere relevante bepalingen van richtlijn 1999/5/EG.
English	Hereby, Johnson Controls Inc., declares that this AUTOMOTIVE ELECTRONICS INFOTAINMENT HEAD UNIT is in compliance with the essential requirements and other relevant provisions of Directive 1999/5/EC.
Estonian	Käesolevaga kinnitab Johnson Controls Inc. seadme AUTOMOTIVE ELECTRONICS INFOTAINMENT HEAD UNIT vastavust direktiivi 1999/5/EÜ põhinõuetele ja nimetatud direktiivist tulenevatele teistele asjakohastele sätetele.
German	Hiermit erklart Johnson Controls Inc., dass sich das Gerat AUTOMOTIVE ELECTRONICS INFOTAINMENT HEAD UNIT in Übereinstimmung mit den grundlegenden Anforderungen und den ubrigen einschlagigen Bestimmungen der Richtlinie 1999/5/EG befindet.
Greek	ΜΕ ΤΗΝ ΠΑΡΟΥΣΑ Johnson Controls Inc. ΔΗΛΩΝΕΙ ΟΤΙ AUTOMOTIVE ELECTRONICS INFOTAINMENT HEAD UNIT ΕΥΜΜΟΡΦΟΝΕΤΑΙ ΠΡΟΣ ΤΙΣ ΟΥΣΙΩΔΕΙΣ ΑΠΑΙΤΗΣΕΙΣ ΚΑΙ ΤΙΣ ΔΟΙΠΛΕΣ ΕΧΕΤΙΚΕΣ ΔΙΑΤΑΞΕΙΣ ΤΗΣ ΟΔΗΓΙΑΣ 1999/5/ΕΚ.
Hungarian	Alulírott, Johnson Controls Inc. nyilatkozik, hogy a AUTOMOTIVE ELECTRONICS INFOTAINMENT HEAD UNIT megfelel a vonatkozó alapvető követelményeknek és az 1999/5/EC irányelv egyéb előírásainak.
Finnish	Johnson Controls Inc. vakuuttaa täten että AUTOMOTIVE ELECTRONICS INFOTAINMENT HEAD UNIT tyyppinen laite on direktiivin 1999/5/EY oleellisten vaatimusten ja sitä koskevien direktiivin muiden ehtojen mukainen.
French	Par la présente Johnson Controls Inc. déclare que l'appareil AUTOMOTIVE ELECTRONICS INFOTAINMENT HEAD UNIT est conforme aux exigences essentielles et aux autres dispositions pertinentes de la directive 1999/5/CE.
Icelandic	Hér með lýsir Johnson Controls Inc. yfir því að AUTOMOTIVE ELECTRONICS INFOTAINMENT HEAD UNIT er í samræmi við grunnkröfur og aðrar kröfur, sem gerðar eru í tilskipun 1999/5/EC
Italian	Con la presente Johnson Controls Inc. dichiara che questo AUTOMOTIVE ELECTRONICS INFOTAINMENT HEAD UNIT è conforme ai requisiti essenziali ed alle altre disposizioni pertinenti stabilite dalla direttiva 1999/5/CE.
Latvian	Ar šo Johnson Controls Inc. deklarē, ka AUTOMOTIVE ELECTRONICS INFOTAINMENT HEAD UNIT atbilst Direktīvas 1999/5/EK būtiskajām prasībām un citiem ar to saistītiem noteikumiem.
Lithuanian	Šiuo Johnson Controls Inc. deklaruoją, kad šis AUTOMOTIVE ELECTRONICS INFOTAINMENT HEAD UNIT atitinka esminius reikalavimus ir kitas 1999/5/EB Direktyvos nuostatas.
Maltese	Hawnhekk, Johnson Controls Inc., jiddikjara li dan AUTOMOTIVE ELECTRONICS INFOTAINMENT HEAD UNIT jikkonforma mal-htigijiet essenzjali u ma provvedimenti oħrajn rilevanti li hemm fid-Direttiva 1999/5/EC.
Norwegian	Johnson Controls Inc. erklærer herved at utstyret AUTOMOTIVE ELECTRONICS INFOTAINMENT HEAD UNIT er i samsvar med de grunnleggende krav og øvrige relevante krav i direktiv 1999/5/EF.
Polish	Niniejszym Johnson Controls Inc. oświadcza, że AUTOMOTIVE ELECTRONICS INFOTAINMENT HEAD UNIT jest zgodny z zasadniczymi wymogami oraz pozostałymi stosownymi postanowieniami Dyrektywy 1999/5/EC
Portuguese	Johnson Controls Inc. declara que este AUTOMOTIVE ELECTRONICS INFOTAINMENT HEAD UNIT está conforme com os requisitos essenciais e outras disposições da Directiva 1999/5/CE.

8-14

Información para el propietario
Declaración de conformidad

Slovak	Johnson Controls Inc. týmto vyhlasuje, že AUTOMOTIVE ELECTRONICS INFOTAINMENT HEAD UNIT spĺňa základné požiadavky a všetky príslušné ustanovenia Smernice 1999/5/ES.
Slovenian	Johnson Controls Inc. izjavlja, da je ta AUTOMOTIVE ELECTRONICS INFOTAINMENT HEAD UNIT v skladu z bistvenimi zahtevami in ostalimi relevantnimi določili direktive 1999/5/ES.
Spanish	Por medio de la presente Johnson Controls Inc. declara que AUTOMOTIVE ELECTRONICS INFOTAINMENT HEAD UNIT cumple con los requisitos esenciales y cualesquiera otras disposiciones aplicables o exigibles de la Directiva 1999/5/CE.
Swedish	Härmed intygar Johnson Controls Inc. att denna AUTOMOTIVE ELECTRONICS INFOTAINMENT HEAD UNIT står i överensstämmelse med de väsentliga egenskapskrav och övriga relevanta bestämmelser som framgår av direktiv 1999/5/EG.

In order to satisfy the essential requirements of 1999/5/EC Directive, the product is compliant with the following standards:

RF spectrum use (R&TTE art. 3.2)	EN 300 328 v1.7.1 EN 300 440-2 V1.4.1
EMC (R&TTE art. 3.1b)	EN 301 489-1 V1.9.2 EN 301 489-3 V1.4.1 EN 301 489-17 V2.2.1
Health & Safety (R&TTE art. 3.1a)	EN 60950-1:2006 + A11:2009 + A1:2010 + A12:2011 + AC:2011 EN 62311:2008

The conformity assessment procedure referred to in Article 10 and detailed in Annex IV of Directive 1999/5/EC has been followed with the involvement of the following Notified Body Notified Body:

AT4 wireless, S.A.
Parque Tecnológico de Andalucía
C/ Severo Ochoa 2
29590 Campanillas – Málaga
SPAIN
Notified Body No: 1909

Thus, the following marking is included in the product:

CE 1909

There is no restriction for the commercialisation of this device in all the countries of the European Union.

Información para el propietario
Declaración de conformidad

FCC ID
 CB262932

CE MARK



MODEL - MAZDA_GEN_65_CMU
 BRAND - Johnson Controls, Inc.

Botswana

BOCRA
REGISTERED No :
 TA/2013/459

Brunei

Certificate Number to be included
 DRQ-D-BRUSIN-03-1998-7494-LPD-22822

Grenada

NTRC REGISTRATION NUMBER:
 CL 681 / 13 - TA

Indonesia

30400/SDPPI/2013
 3311

Israel

מספר אישור אלחוטי של משרד התקשורת הוא 51-38316
 אסור להחליף את האנטנה המקורית של המכשיר ולא

לעשות בו כל שינוי טכני אחר

Jamaica

This product has been Type Approved by Jamaica: SMA – "MAZDA_GEN_65_CMU" .
 This product contains a Type Approved Module by Jamaica: SMA – "MAZDA_GEN_65_CMU".

Jordan

The manufacturer: Johnson Controls, Inc.
 Equipment type: MAZDA_GEN_65_CMU
 TRC's type approval certificate number: TRC/LPD/2013/158

Morocco

AGREE PAR L'ANRT MAROC
 Numéro d'agrément :..... MR 8393 ANRT 2013
 Date d'agrément :..... 08/07/2013

Mozambique

INCM - 21ETA13
 Model - MAZDA_GEN_65_CMU
 Manufacturer - Johnson Controls, Inc.

Nepal

Type = MAZDA_GEN_65_CMU

New Caledonia

ANFR - 13INF0025

Nigeria

**Connection and use of this communications
 equipment is permitted by the Nigerian
 Communications Commission**

Panama

ASEP DTEL No. 1201

Papua New Guinea

NICTA PNG13/0453

Peru

MTC 1300160

Philippines

NTC
 Type Accepted
 No.: **ESD-1307587C**

Sint Maarten

BT&P - 2013/042-b/TA&2013/042-a/TA

Saint Vincent
 and the Grenadines

NTRC - NTRC/01

Thailand

NBTC - RT.4780

Uruguay

URSEC - 431/FR/2013

Información para el propietario
Declaración de conformidad

Algeria 'Agrée par l'ARPT' and 'Référence d'agrément'.

Azerbaijan



Oman

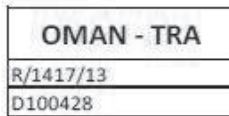

Singapore



South Africa



UAE



Ukraine



Vietnam



Honduras

Frequency Range (MHz)	Output (Watts)
2400.0 – 2483.5	BT: <4dBm WLAN: <30dBm

Información para el propietario

Declaración de conformidad



Product Name: Connectivity Master Unit

Certification Name: MAZDA_GEN_65_CMU

Certificate Holder: Visteon Corporation

注意！

依據 低功率電波輻射性電機管理辦法

第十二條 經型式認證合格之低功率射頻電機，非經許可，

公司、商號或使用者均不得擅自變更頻率、加大功率或變更原設計之特性及功能。

第十四條 低功率射頻電機之使用不得影響飛航安全及干擾合法通信；

經發現有干擾現象時，應立即停用，並改善至無干擾時方得繼續使用。

前項合法通信，指依電信規定作業之無線電信。

低功率射頻電機須忍受合法通信或工業、科學及醫療用電波輻射性電機設備之干擾。

Compatibilidad electromagnética

Compatibilidad electromagnética

Su Mazda ha sido probado y certificado de acuerdo con la reglamentación 10 UNECE*¹ relacionada con la compatibilidad electromagnética. El equipo de transmisión de radio frecuencias (RF) (por ej. teléfonos celulares, transmisores de radio amateurs, etc.) solo se pueden instalar en su Mazda si cumplen con los parámetros indicados en el cuadro a continuación.

*1 UNECE quiere decir Comisión económica de las Naciones Unidas para Europa (United Nations Economic Commission for Europe).

Es su responsabilidad asegurarse que cualquier equipo que instale cumpla con las legislaciones locales. Haga que el equipo sea instalado por técnicos expertos.

PRECAUCION

- No instale un transceptor, micrófonos, altavoces, ni ningún otro objeto en el paso de inflado del sistema de bolsas de aire.
- No sujete los cables de antenas al cableado original del vehículo, tuberías de combustible o tuberías de frenos. Evite rutear el cable de la antena paralelo con cables preformados durante el máximo posible.
- Mantenga las antenas y cables de alimentación a al menos 100 mm de los módulos electrónicos y las bolsas de aire.
- Evite usar el encendedor de cigarrillos o el conector de accesorios como fuente de alimentación para equipos de transmisión RF.

Información para el propietario

Compatibilidad electromagnética

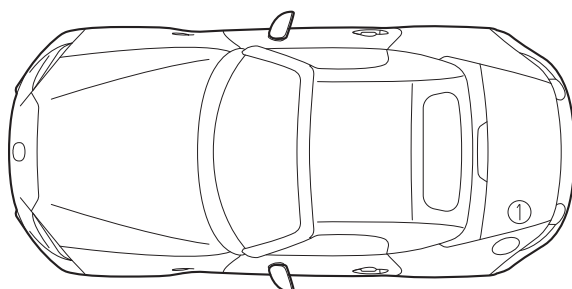

Posiciones de antena:

① : izquierda de la tapa del maletero

Banda de frecuencia (MHz)	Potencia de salida máxima (Vatios)	Posiciones de antena
50 — 54	50	①
68 — 87,5	50	①
142 — 176	50	①
380 — 470	50	①
806 — 940	10	①
1200 — 1300	10	①
1710 — 1885	10	①
1885 — 2025	10	①
2400 — 2500	0,01*1	En una cabina*1

*1 Sólo para Bluetooth®

NOTA

Después de la instalación de los transmisores RF, verifique por distorsiones desde y a todos los equipos eléctricos en el vehículo, en los modos de espera y transmisión. Verifique todos los equipos eléctricos:

- con el encendido en ON
- con el motor funcionando
- durante una prueba de conducción a diferentes velocidades.

Recolección/Desecho de equipos viejos/baterías usadas

Información para los usuarios sobre recolección y desecho de equipos viejos y baterías usadas

Al desechar una batería vieja, consulte la siguiente información.

▼ Información sobre el desecho en la Unión Europea

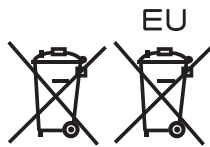

Los símbolos de cubo de basura con ruedas cruzado en los productos, embalaje, y/o documentos acompañantes significa que los productos electrónicos usados y las baterías no se deben mezclar con los desechos domiciliarios generales. Para el tratamiento, recuperación y reciclado correcto de productos viejos y baterías usadas, llévelos a los puntos de recolección existentes, de acuerdo con las legislación nacional de su país y las Directivas 2006/66/EC.

Desechando estos productos y baterías correctamente, ayudará a la conservación de recursos valiosos y evitar efectos potencialmente negativos en la salud humana y el medio ambiente que de lo contrario podrían surgir de la disposición inapropiada de los desechos.

Para más información acerca de la recolección y reciclado de los productos viejos y baterías, consulte en su municipio, su servicio de recolección de residuos o el punto de ventas donde compró el producto.

NOTA



Las dos letras inferiores pueden ser usadas en combinación con el símbolo de cubo de basura con ruedas cruzado. En este caso se cumple con el requerimiento establecido por la Directiva para el producto químico pertinente. "Pb" y "Cd" significan respectivamente plomo y cadmio.



Información para el propietario

Recolección/Desecho de equipos viejos/baterías usadas

▼ Información sobre el desecho en otros países fuera de la Unión Europea

Los símbolos anteriores son válidos sólo en la Unión Europea. Si desea desechar productos viejos y baterías usadas, consulte a sus autoridades locales, su servicio de recolección de residuos o el punto de ventas donde compró el producto, y pregunte por el método correcto de desecho.

9 Especificaciones

Información técnica acerca de su Mazda.

Número de identificación.....	9-2
Etiquetas de información sobre el vehículos	9-2
Especificaciones	9-4
Especificaciones	9-4
Características de personalización	9-11
Características de personalización	9-11

Número de identificación

Etiquetas de información sobre el vehículos

▼ Número de identificación del vehículo (Sudáfrica, Consejo de Cooperación de Países del Golfo Árabe)

El número de identificación del vehículo sirve para identificar legalmente a su vehículo. El número se encuentra escrito en la placa instalada en el panel en la parte izquierda del tablero. Esta placa se puede observar con facilidad a través del parabrisas.

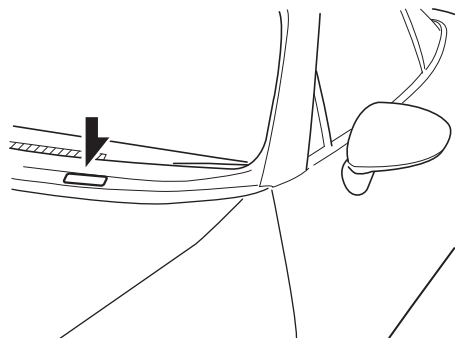

▼ Placa de modelo

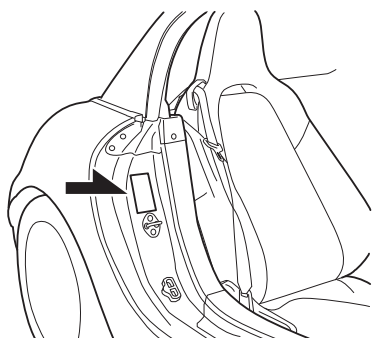

▼ Número de chasis/Número de identificación del vehículo (Irlanda, Reino Unido)

Número del chasis

Abra la cubierta indicada en la figura para verificar el número de chasis.

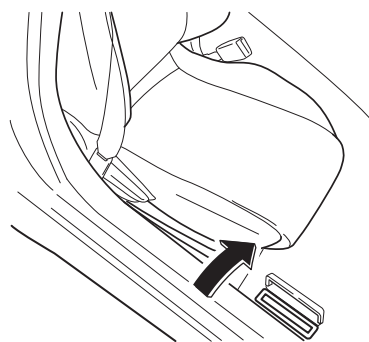

Número de identificación del vehículo

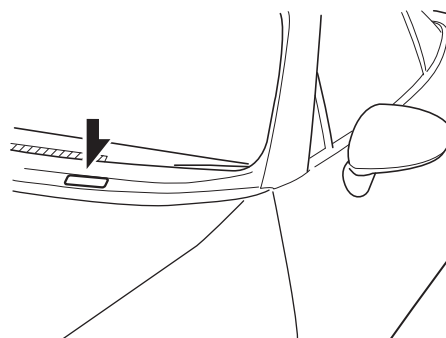

Número de identificación

▼ Etiqueta de información sobre el control de emisiones del vehículo (Filipinas)

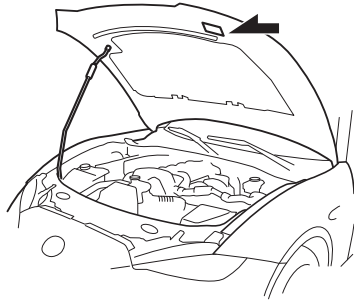

▼ Etiqueta de presión de aire de los neumáticos

Modelo con volante a la izquierda

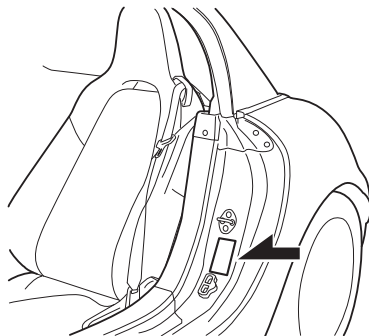

Modelo con volante a la derecha

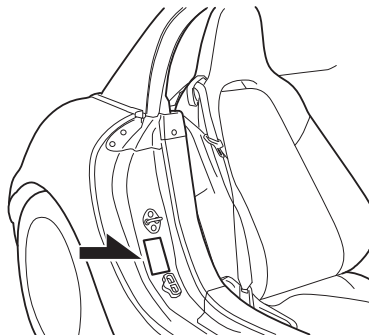

▼ Número del motor

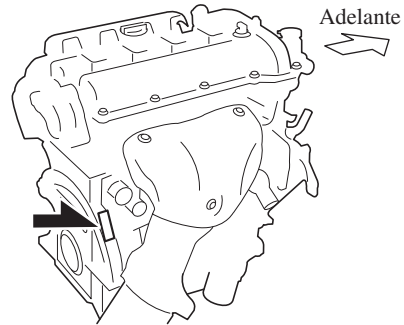

▼ Placa de conformidad (Consejo de Cooperación de Países del Golfo Árabe)

Los año y mes de producción son indicados en esta placa.

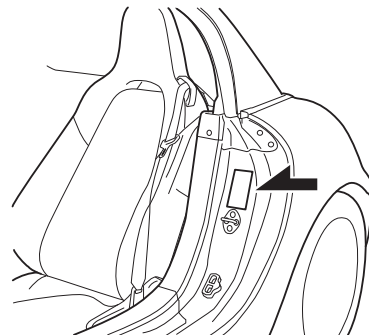

Especificaciones

Especificaciones

Especificaciones

▼ Motor

Item	Especificación	
	SKYACTIV-G 1.5	SKYACTIV-G 2.0
Tipo	DOHC-16V en línea, 4 cilindros	
Diámetro x Carrera	74,5 × 85,8 mm	83,5 × 91,2 mm
Cilindrada	1.496 ml	1.998 ml
Tasa de compresión	13,0	

Consejo de Cooperación de Países del Golfo Árabe

Item	Especificación	
	Modelo con capota	Modelo con fastback retráctil
Potencia/revoluciones máximas del motor	118 kW/6.000 rpm	118 kW/6.000 rpm
Torque/revoluciones máximas del motor	200 N·m/4.600 rpm	200 N·m/4.600 rpm
Velocidad máxima	198 km/h	194 km/h

▼ Sistema eléctrico

Item	Clasificación	
Batería	N-55 (S) ^{*1}	
	12V-45Ah/20HR ^{*2}	
Número de bujías de encendido	Bujía de encendido genuina Mazda ^{*3}	PE5R-18-110 ó PE5S-18-110

*1 N-55 (S) fueron diseñados para el sistema i-stop (FOR STOP & START)/sistema i-ELOOP. Sólo N-55 (S) deben ser usados para asegurarse el correcto funcionamiento del sistema i-stop (FOR STOP & START)/sistema i-ELOOP. Consulte a un técnico experto, le recomendamos un técnico autorizado Mazda para más detalles.

*2 No apto para sistema i-stop/sistema i-ELOOP.

*3 Las bujías de encendido proveen al SKYACTIV-G un rendimiento óptimo. Consulte a un técnico experto, le recomendamos un técnico autorizado Mazda para más detalles.

⚠ PRECAUCION

Al limpiar las bujías de iridium, no use un cepillo de alambre. Las partículas finas que revisten a la aleación de iridium las puntas de platino se podrían dañar.

▼ **Lubricantes recomendados**

Lubricante	Clasificación	
	Europa	Excepto Europa
Aceite de motor*1	Aceites recomendados*2	
	Aceite original Mazda Supra 0W-20	
	Aceite original Mazda Ultra 5W-30	
	Calidad de aceite alternativa*3	
	API SL/SM/SN ó ACEA A3/A5	0W-20 5W-30
	API SG/SH/SJ/SL/SM/SN ó ILSAC GF-II/GF-III/GF-IV/GF-V	
Refrigerante	Tipo FL-22	
Aceite de la transmisión manual	Aceite de cambios de larga vida original de Mazda IS*4	
Líquido de transmisión automática	JWS3309	
Aceite de diferencial trasero	Aceite de cambios hipoide de larga vida Mazda SG1	
Líquido de frenos y embrague	SAE J1703 ó FMVSS116 DOT-3 ó DOT-4	

*1 Consulte la sección Aceite recomendado en la página 6-19.

No use aceites que no cumplan con las especificaciones o requerimientos anteriores. El uso de aceites inapropiados puede dañar el motor y dejarlo sin cobertura de la garantía de Mazda.

*2 Los aceites originales de Mazda son diseñados/probados especialmente para los respectivos motores. Para el óptimo rendimiento le recomendamos usar aceites originales de Mazda en todo momento.

*3 Si no fuera posible encontrar un aceite original de Mazda, también se pueden usar aceites de motor alternativos que cumplan con la especificación indicada.

*4 El aceite de cambios de larga vida original de Mazda IS es un aceite superior para la sensación de cambio ideal. Se recomienda usar el aceite de cambios de larga vida original de Mazda IS.

Si no se puede adquirir el aceite de cambios de larga vida original de Mazda IS, use un aceite estándar (Servicio API GL-4 (SAE 75W-90)). Sin embargo, cambiar a muy baja temperatura puede resultar difícil.

Especificaciones

▼ Capacidad de carga

(Cantidades aproximadas)

Item		Capacidad		
Aceite de motor	Con cambio del filtro de aceite	4,3 litros		
	Sin cambio del filtro de aceite	4,1 litros		
Refrigerante	SKYACTIV-G 1.5	Modelo con volante a la izquierda	5,6 litros	
		Modelo con volante a la derecha	5,8 litros	
	SKYACTIV-G 2.0	Transmisión manual	Modelo con volante a la izquierda	6,0 litros
			Modelo con volante a la derecha	6,2 litros
		Transmisión automática	Saudi Arabia	6,2 litros
			Modelo con volante a la derecha	6,0 litros
Excepto anteriores	5,9 litros			
Aceite de la transmisión manual		2,0 litros		
Líquido de transmisión automática		7,2 litros		
Aceite de diferencial trasero		0,6 litro		
Tanque de combustible		45,0 litros		

Verifique siempre los niveles de aceite y líquidos con la varilla indicadora o las marcas en los depósitos.

▼ Dimensiones

Item	Especificación del vehículo	
	Modelo con capota	Modelo con fastback retráctil
Largo total	3.915 mm	3.915 mm
Ancho total	1.735 mm	1.735 mm
Altura total	Vehículo con ruedas de 16 pulgadas	1.225 mm
	Vehículo con ruedas de 17 pulgadas	1.230 mm
Banda de rodamiento delantera	1.495 mm	1.495 mm
Banda de rodamiento trasera	1.505 mm	1.505 mm
Distancia entre ejes	2.310 mm	2.310 mm

▼ **Bombillas**

Luces exteriores

Bombilla		Categoría	
		Potencia: Vatios	UNECE*1(SAE)
Faros	Luces de carretera	LED*2	— (—)
	Luces de cruce	LED*2	— (—)
Luces de marcha diurna	Tipo LED	LED*2	— (—)
	Tipo bombilla	21	W21W (7440)
Luces de posición		LED*2	— (—)
Luces de señal de viraje delanteras		21	WY21W (7443NA)
Luces de señal de viraje laterales		5*3	WY5W (—)
Luz de parada de montaje alto		LED*2	— (—)
Luces de señal de viraje traseras		21	WY21W (7443NA)
Luces de freno		LED*2	— (—)
Luces de cola		LED*2	— (—)
Luces de marcha atrás		21	W21W (7440)
Faro antiniebla trasero*		21	W21W (7440)
Luces de placa de matrícula		5	W5W (—)

*1 UNECE quiere decir Comisión económica de las Naciones Unidas para Europa (United Nations Economic Commission for Europe).

*2 LED es una abreviatura del inglés, Light Emitting Diode (diodo emisor de luz)

*3 No se puede cambiar la bombilla debido a que está incorporada en la unidad. Cambie la unidad.

Luz interior

Bombilla	Categoría	
	Potencia: Vatios	UNECE*1
Luz en el techo	10	—
Luz del maletero	5	—

*1 UNECE quiere decir Comisión económica de las Naciones Unidas para Europa (United Nations Economic Commission for Europe).

*Algunos modelos. **9-7**

Especificaciones

▼ Neumáticos

Ejemplo de marcas de neumáticos y su significado

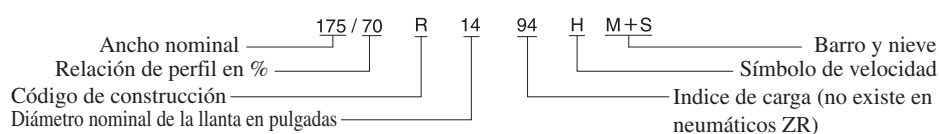

Información de marcas de neumáticos

Elija los neumáticos adecuados para su vehículo usando la siguiente información de marcas de neumáticos.

Símbolo de velocidad	Velocidad máxima permitida
Q	Hasta 160 km/h
R	Hasta 170 km/h
S	Hasta 180 km/h
T	Hasta 190 km/h
U	Hasta 200 km/h
H	Hasta 210 km/h
V	Hasta 240 km/h
W	Hasta 270 km/h
Y	Hasta 300 km/h
ZR	Más de 240 km/h

Tipo de neumáticos y presión de aire

NOTA

Los neumáticos han sido elegidos para estar de acuerdo con el chasis de su vehículo. Al cambiar los neumáticos, Mazda recomienda que los cambie por neumáticos del mismo tipo que los originales de su vehículo. Para más detalles, consulte a un técnico experto, le recomendamos un técnico autorizado Mazda.

Verifique la etiqueta de presión de aire de los neumáticos por el tamaño de neumático y presión de aire (página 6-37). Después de ajustar la presión de los neumáticos, será necesario inicializar el sistema de monitoreo de presión de aire de los neumáticos para que el sistema funcione normalmente. Consulte la sección Inicialización del sistema de monitoreo de presión de neumáticos en la página 4-153.

Neumático normal

(Excepto Consejo de Cooperación de Países del Golfo Árabe)

Tamaño del neumático	Presión de aire	
	Delantero	Trasero
195/50R16 84V	200 kPa (2,0 bar, 29 psi)	200 kPa (2,0 bar, 29 psi)
195/50RF16 84V	200 kPa (2,0 bar, 29 psi)	200 kPa (2,0 bar, 29 psi)
205/45R17 84W	200 kPa (2,0 bar, 29 psi)	200 kPa (2,0 bar, 29 psi)

(Consejo de Cooperación de Países del Golfo Árabe)

Tamaño del neumático	Presión de aire	
	Delantero	Trasero
195/50RF16 84V	200 kPa (2,0 bar, 29 psi)	200 kPa (2,0 bar, 29 psi)

Neumáticos para nieve

Tamaño del neumático	Presión de aire	
	Delantero	Trasero
195/50R16*1 M+S	200 kPa (2,0 bar, 29 psi)	220 kPa (2,2 bar, 32 psi)
205/45R17*2 M+S	200 kPa (2,0 bar, 29 psi)	220 kPa (2,2 bar, 32 psi)

*1 Indice de carga y símbolo de velocidad: 84Q/84S/84H/84V

*2 Indice de carga y símbolo de velocidad: 84Q/84S/84H/84V/84W

Especificaciones

Par de apriete de llave de tuercas

Cuando instale un neumático, apriete la llave de tuercas al siguiente par.
108—147 N·m (12—14 kgf·m)

▼ Fusibles

Consulte la sección Fusibles en la página 6-51.

▼ Frenos

Si necesita información acerca de la especificación de límite de desgaste para las placas del disco de freno y el método de medición, consulte a un técnico experto, le recomendamos un técnico autorizado Mazda. La información está disponible sin restricciones.

Características de personalización

Características de personalización

Las siguientes funciones de personalización pueden ser ajustadas o cambiadas por el cliente o un técnico autorizado Mazda.

Las características de personalización que se pueden cambiar varían de acuerdo al mercado y las especificaciones.

Método de cambio de ajustes

① **Se pueden cambiar los ajustes usando la pantalla de exhibición central.**

A: Consulte la sección Ajustes en la página 5-65.

B: Consulte la sección Monitor de economía de combustible en la página 4-101.

② **Se pueden cambiar los ajustes usando los interruptores del vehículo.**

C: Consulte la sección Función de cierre/apertura automático en la página 3-20.

D: Consulte la sección Transmisor en la página 3-5.

E: Consulte la sección Cerrando o abriendo el seguro usando el interruptor de petición (Con función de entrada sin llave avanzada) en la página 3-16.

③ **Los ajustes pueden ser cambiados por un técnico autorizado Mazda.**

Item	Características	Ajustes de fábrica	Ajustes disponibles	Método de cambio de ajustes		
				①	②	③
Seguridad						
Sistema de advertencia de abandono de carril (LDWS) (página 4-114)	Distancia que el sistema usa para determinar la posibilidad de abandono de carril	Adaptable	Adaptable/ Temprano/ Medio/ Tarde	A	—	×
	Sensibilidad de advertencia (probabilidad de advertencia)	Medio	A veces/Medio/ Raro	A	—	×
	Sonido de advertencia	B. Son	Pitido/B. Son	A	—	×
	Volumen de advertencia	B. Son	Bajo	Alto/Medio/Bajo	A	—
Pitido		Bajo	Alto/Bajo	A	—	×
Sistema de monitoreo de punto ciego (BSM) (página 4-120)	Volumen de advertencia*	Alto	Alto/ Bajo/ Off	A	—	×

Especificaciones

Características de personalización

Item	Características	Ajustes de fábrica	Ajustes disponibles	Método de cambio de ajustes		
				①	②	③
Vehículo						
Cerraduras de las puertas (página 3-20)	Condición de funcionamiento de la función de bloqueo/desbloqueo automático	Bloq: Al Manejar Desbloq: IGN Off	Bloq: Al conducir Desbloq: Aparcar/ Bloq: No Aparcar Desbloq: Aparcar/ Bloqueo: Salir Modo aparcamiento/ Bloq: Al Manejar Desbloq: IGN Off/ Bloqueo: Cuando Maneja/ Off	A	C	×
Sistema de seguridad sin llave (página 3-3)	Tiempo de bloqueo de puerta automático	30 segundos	90 segundos/ 60 segundos/ 30 segundos	A	—	×
Sistema de entrada sin llave avanzada (página 3-10)	Tiempo de bloqueo de puerta automático	30 segundos	90 segundos/ 60 segundos/ 30 segundos	A	—	×
	Función de cierre automático funcionando/no funcionando	Off	On/Off	A	—	×
	Volumen de bip al bloquear/desbloquear	Off o Medio	Alto/ Medio/ Bajo/ Off	A	D, E	×
Sistema de entrada iluminado (página 5-124)	Tiempo hasta que las luces interiores se apagan después de cerrar la puerta	15 segundos	60 segundos/ 30 segundos/ 15 segundos/ 7,5 segundos	A	—	×
	Tiempo hasta que las luces interiores se apagan automáticamente cuando una de las puertas no está completamente cerrada	30 minutos	60 minutos/ 30 minutos/ 10 minutos	A	—	×
Control automático de los limpiadores (página 4-78)	Funcionando/no funcionando	On	On/Off ²	A	—	×
Luces de marcha diurna (página 4-76)	Funcionando/no funcionando	On	On/Off	—	—	×

9-12

Características de personalización

Item	Características	Ajustes de fábrica	Ajustes disponibles	Método de cambio de ajustes		
				①	②	③
Control de luz automático (página 4-70)	Tiempo que demora en encenderse las luces	Medio	Brillante/ Brillo med/ Medio/ Tenue/ Oscuro	A	—	×
Sistema de control de luces de carretera (HBC) (página 4-111)	Funcionando/no funcionando* ³	On	On/Off	A	—	×
Sistema de iluminación delantero adaptable (AFS) (página 4-110)	Funcionando/no funcionando* ³	On	On/Off	A	—	×
Advertencia de luces encendidas (página 7-53)	Volumen de advertencia	Alto o Bajo o Off	Alto/Bajo/Off	A	—	×
Luces llegando a casa (página 4-74)	Tiempo hasta que los faros se apagan	30 segundos	120 segundos/ 90 segundos/ 60 segundos/ 30 segundos/ Off	A	—	×
Luces alejándose de casa (página 4-75)	Funcionando/no funcionando	On o Off	On/Off	A	—	×
Indicador de giro (página 4-77)	Volumen de bip	Alto	Alto/Bajo	A	—	×
Señal de viraje de tres destellos (página 4-78)	Funcionando/no funcionando	On o Off	On/Off	A	—	×
Sistema						
Idioma	Idioma indicado en la exhibición	Inglés	Depende del mercado ⁴	A	—	×
Temperatura	Unidad de temperatura usada en la exhibición	°C	°F/°C	A	—	×
Distancia	Unidad de distancia usada en la exhibición	mi o km	mi/km	A	—	×

Características de personalización

Item	Características	Ajustes de fábrica	Ajustes disponibles	Método de cambio de ajustes		
				①	②	③
Ahorro de Combustible (página 4-101)						
Exhibición final	Activado/desactivado	Off	On/Off	B	—	×
Procedimiento de reposición de la economía de combustible	Conexión/desconexión con reposición de economía de combustible y reposición de medidor de trayecto A	Off	On/Off	B	—	×

- *1 Sólo se puede cambiar el volumen de la advertencia sonora durante el funcionamiento del monitoreo de punto ciego (BSM). Se puede cambiar el volumen de la advertencia sonora durante el funcionamiento de la alerta de tránsito cruzando atrás (RCTA).
- *2 Si el control de limpiador automático está desactivado, la posición **AUTO** de la palanca del limpiador se ajusta a funcionamiento intermitente.
- *3 A pesar de que estos sistemas se pueden ajustar a Apagado, al hacerlo se obviará el propósito del sistema y Mazda recomienda que estos sistemas sean ajustados a Encendido.
- *4 Disponible sólo desde la exhibición central.

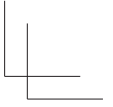
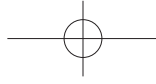
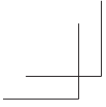

10

Indice

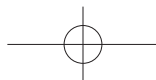
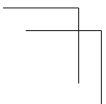

Indice

A

Accesorios y partes adicionales no originales.....	8-3
Aceite recomendado.....	6-19
Advertencia de luces encendidas	7-53
Advertencia sonora de 120 km/h	7-57
Advertencia sonora de Encendido no apagado (STOP).....	7-55
Advertencia sonora de abandono de carril	7-59
Advertencia sonora de bloqueo electrónico de la dirección	7-56
Advertencia sonora de cinturón de seguridad.....	7-54
Advertencia sonora de fastback retráctil	7-55
Advertencia sonora de interruptor de petición inoperante (Con función de entrada sin llave avanzada)	7-56
Advertencia sonora del capó activo	7-54
Advertencia sonora de limitador de velocidad.....	7-59
Advertencia sonora de llave dejada en el maletero (Con función de entrada sin llave avanzada)	7-56
Advertencia sonora de llave dejada en el vehículo (Con función de entrada sin llave avanzada)	7-56
Advertencia sonora de llave quitada del vehículo.....	7-55
Advertencia sonora del sistema de pretensores de cinturones de seguridad/ bolsa de aire	7-53
Advertencia sonora de presión de aire de los neumáticos.....	7-58
Advertencia sonora de sistema de monitoreo de punto ciego (BSM)	7-58
Advertencia sonora de temperatura exterior	7-57
Advertencia sonora i-stop	7-57
Ahorrando combustible y protegiendo el medioambiente.....	3-62

10-2

Alarma de velocidad del vehículo.....	7-57
Alerta de tránsito cruzando atrás (RCTA).....	4-128
Alfombra del piso	3-64
Arrancando el motor	4-6
Arranque con cables puente	7-22
Arranque de emergencia	
Arrancando un motor ahogado.....	7-25
Arranque empujando	7-25
Asiento	2-5
Asientos	
Calefacción del asiento	2-6
Reposacabezas.....	2-8
Asistencia al arranque en pendientes (HLA).....	4-91

B

Balaceo del vehículo	3-65
Batería.....	6-31
Control del nivel de electrolito.....	6-33
Especificaciones	9-4
Mantenimiento	6-33
Recargando.....	6-34
Sustitución.....	6-34
Bloqueador de viento	5-135
Bluetooth®	5-89
Audio Bluetooth®	5-108
Localización de averías	5-119
Manos libres Bluetooth®	5-98
Bocina	4-85
Bolsas de aire SRS	
Como funcionan las bolsas de aire SRS.....	2-47
Componentes de sistema de seguridad suplementario	2-45
Criterio para el inflado de las bolsas de aire SRS.....	2-50
Limitantes para la bolsa de aire SRS.....	2-51
Monitoreo	2-59
Sistema de clasificación del ocupante del asiento del acompañante.....	2-53

Índice

Bombillas	
Especificaciones	9-7
Sustitución.....	6-42
C	
Caja de almacenamiento de adorno trasero.....	5-134
Caja lateral del asiento	5-133
Cámara sensora hacia adelante (FSC).....	4-139
Capacidad de carga	9-6
Capota	3-39
Características de personalización	9-11
Cenicero	5-135
Cerraduras de las puertas	3-12
Climatizador.....	5-2
Consejos para el funcionamiento	5-2
Funcionamiento de las salidas de aire.....	5-3
Tipo completamente automático ...	5-11
Tipo manual.....	5-5
Combustible	
Capacidad del depósito	9-6
Medidor	4-30, 4-41
Requisitos	3-27
Tapa y tapón del llenador	3-30
Compartimientos para guardar objetos	5-133
Caja de almacenamiento de adorno trasero.....	5-134
Caja lateral del asiento	5-133
Consola.....	5-133
Computadora de abordó	4-33
Conducción en invierno	3-65
Conducción peligrosa.....	3-63
Conducción por zonas inundadas.....	3-68
Conector de accesorios	5-125
Consejos para conducir	
Ahorrando combustible y protegiendo el medioambiente	3-62
Alfombra del piso.....	3-64
Balanceo del vehículo	3-65
Conducción en invierno	3-65
Conducción peligrosa.....	3-63
Conducción por zonas inundadas ...	3-68
Período de rodaje.....	3-62
Transmisión automática	4-68
Consola	5-133
Control de estabilidad dinámica (DSC)	4-95
Indicador DSC OFF	4-96
Indicador TCS/DSC	4-96
Interruptor DSC OFF	4-97
Control del nivel de aceite del motor ...	6-22
Control del nivel de líquido de frenos/embrague.....	6-25
Control del nivel de líquido del lavador.....	6-26
Control del nivel de refrigerante	6-22
Control de luces	4-70
Control de velocidad de cruceo	4-144
Indicación de cruceo principal (blanco)/indicación de ajuste de cruceo (verde)	4-145
Indicador principal de cruceo (ámbar)/Indicador de ajuste de cruceo (verde)	4-145
Interruptor de control de velocidad de cruceo.....	4-144
Correa de retención del triángulo de emergencia en el camino.....	7-3
Cuentakilómetros parcial	4-28, 4-39
Cuentakilómetros total y cuentakilómetros parcial.....	4-28, 4-39

Índice

Cuidado exterior.....	6-57
Cuidado de las partes brillantes.....	6-62
Mantenimiento del acabado	6-59
Mantenimiento de las ruedas de aluminio.....	6-62
Mantenimiento del techo descapotable (Capota).....	6-63
Mantenimiento del techo descapotable (Fastback retráctil)	6-65
Mantenimiento de partes de plástico	6-67
Protección de las cavidades.....	6-61
Retoque de pintura dañada.....	6-61
Revestimiento de la parte de abajo de la carrocería	6-62
Cuidado interior	6-68
Limpieza del interior de los vidrios.....	6-71
Mantenimiento de la parte de arriba del panel de instrumentos.....	6-70
Mantenimiento del cinturón de seguridad	6-68
Mantenimiento del panel.....	6-70
Mantenimiento del tapizado.....	6-69
Mantenimiento del tapizado de cuero.....	6-69
Mantenimiento del tapizado de vinilo	6-69
Mantenimiento de partes de plástico	6-70

D

Desbloqueo del capó.....	6-16
Descripción del remolque	7-29
Desempañador	
Espejo.....	4-85
Luneta trasera.....	4-84
Desempañador de espejo.....	4-85
Desempañador de luneta trasera	4-84

Destellador	
Aviso de peligro	4-86
Faros.....	4-70
Destellador de aviso de peligro.....	4-86
Dimensiones.....	9-6
Dirección asistida.....	4-107

E

Elevalunas	
Elevalunas eléctricos.....	3-36
Elevalunas eléctricos.....	3-36
Encendido	
Interruptor	4-4
Especificaciones.....	9-4
Espejo interior.....	3-34
Espejos	
Espejo interior	3-34
Espejos exteriores.....	3-33
Espejos cosméticos	5-123
Espejos exteriores	3-33
Etiquetas de información sobre el vehículo	9-2
Exhibición de ajuste de velocidad de vehículo de control de crucero	4-33
Exhibición de consumo de combustible	4-102
Exhibición de efectividad	4-104
Exhibición de estado de control.....	4-103
Exhibición de limitador de velocidad ajustable	4-33

Índice

Exhibición de multiformación	4-37
Advertencia	
(Indicación de exhibición).....	4-46
Alarma de velocidad del vehículo...	4-44
Consumo de combustible actual....	4-43
Cuentakilómetros total y	
cuentakilómetros parcial	4-39
Distancia a recorrer con combustible	
disponible	4-42
Economía promedio de	
combustible	4-43
Exhibición de ajuste de velocidad de	
vehículo de control de cruce	4-45
Exhibición de brújula	4-45
Exhibición de funcionamiento de	
fastback retráctil.....	4-45
Exhibición de limitador de velocidad	
ajutable.....	4-45
Exhibición del sistema de advertencia	
de abandono de carril (LDWS)	4-45
Exhibición de temperatura exterior...	4-42
Medidor de combustible.....	4-41
Medidor de temperatura de refrigerante	
del motor	4-40
Monitor de mantenimiento.....	4-44
Exhibición de pantalla de	
finalización.....	4-104
Exhibición de temperatura	
ambiente.....	4-32, 4-42
Exhibición de temperatura	
exterior	4-32, 4-42
F	
Faro antiniebla trasero.....	4-76
Faros	
Control.....	4-70
Destellando.....	4-74
Lavador	4-83
Luces alejándose de casa.....	4-75
Luces de marcha diurna	4-76
Luces llegando a casa.....	4-74
Luz de carretera/cruce	4-74
Nivelación	4-76
Fastback retráctil.....	3-46
Cuando no se puede cerrar el	
techo	7-66
Freno de mano.....	4-88
Frenos	
Frenado asistido	4-90
Freno de mano.....	4-88
Frenos de servicio	4-87
Indicador de desgaste de pastillas...	4-89
Luces de advertencia	4-89
Frenos de servicio	4-87
Funcionamiento de la transmisión	
manual.....	4-53
Función de suspensión de llave.....	3-9
Fusibles	6-51
Descripción del panel.....	6-54
Sustitución.....	6-51
G	
Garantías	8-2
Gases de escape.....	3-29
Gato.....	7-7
Grabación de datos del vehículo	8-5
Grupo de instrumentos.....	4-26

Indice

I

i-ACTIVSENSE.....	4-108
Alerta de tránsito cruzando atrás (RCTA).....	4-128
Cámara sensora hacia adelante (FSC).....	4-139
Cámara y sensores.....	4-109
Limitador de velocidad ajustable	4-131
Monitoreo de punto ciego (BSM).....	4-120
Sensores de radar (traseros)	4-142
Sistema de advertencia de abandono de carril (LDWS)	4-114
Sistema de control de luces de carretera (HBC).....	4-111
Sistema de iluminación delantero adaptable (AFS)	4-110
i-ELOOP	4-98
Exhibición de estado de control...	4-100
Indicador i-ELOOP	4-100
i-stop	4-14
Advertencia (Ambar)	4-19
Función de prevención de rodar del vehículo	4-23
Indicador (Verde)	4-19
Interruptor i-stop OFF	4-22
Iluminación del panel de instrumentos...	4-31
Indicadores	4-50
Llave.....	4-52
Temperatura baja de refrigerante del motor	4-52
Información en las etiquetas	9-2
Información esencial.....	6-2
Interruptor de control de audio	
Ajuste del volumen	5-68
Interruptor de búsqueda.....	5-68
Interruptor de silenciamiento	5-69

L

La advertencia sonora está activada....	7-53
Advertencia de luces encendidas...	7-53
Advertencia sonora de 120 km/h...	7-57
Advertencia sonora de abandono de carril	7-59
Advertencia sonora de bloqueo electrónico de la dirección	7-56
Advertencia sonora de cinturón de seguridad	7-54
Advertencia sonora de encendido no apagado (STOP)	7-55
Advertencia sonora de fastback retráctil	7-55
Advertencia sonora de interruptor de petición inoperante (Con función de entrada sin llave avanzada)	7-56
Advertencia sonora de limitador de velocidad	7-59
Advertencia sonora de llave dejada en el maletero (Con función de entrada sin llave avanzada)	7-56
Advertencia sonora de llave dejada en el vehículo (Con función de entrada sin llave avanzada).....	7-56
Advertencia sonora de llave sin colocar	7-55
Advertencia sonora del sistema de pretensores de cinturones de seguridad/ bolsa de aire.....	7-53
Advertencia sonora de presión de aire de los neumáticos	7-58
Advertencia sonora de sistema de monitoreo de punto ciego (BSM)...	7-58
Advertencia sonora de temperatura exterior	7-57
Advertencia sonora i-stop	7-57
Alarma de velocidad del vehículo...	7-57
Capó activo.....	7-54
Zumbador de advertencia de dirección hidráulica.....	7-58
Lavador de faros	4-83

Indice

Lavaparabrisas	4-83
Limitador de velocidad ajustable	4-131
Activación/desactivación	4-135
Advertencia sonora de limitador de velocidad	4-134
Ajuste del sistema	4-137
Cancelación temporaria del sistema.....	4-138
Exhibición de limitador de velocidad ajustable.....	4-132
Indicación de ajuste de limitador de velocidad ajustable (verde)	4-133
Indicación principal de limitador de velocidad ajustable (blanco).....	4-133
Indicador de ajuste de limitador de velocidad ajustable (verde)	4-133
Indicador principal de limitador de velocidad ajustable (ámbar)	4-133
Limpiador	
Cambio de las hojas del limpiaparabrisas	6-27
Limpiaparabrisas.....	4-79
Llave avanzada	
Rango de funcionamiento	3-11
Sistema de entrada sin llave avanzada.....	3-10
Llaves.....	3-2
Función de suspensión de llave.....	3-9
Transmisor.....	3-5
Lubricación de la carrocería.....	6-26
Lubricantes recomendados.....	9-5
Luces alejándose de casa	4-75
Luces de advertencia.....	4-47
Luces interiores	
Luz del maletero.....	5-123
Luz en el techo	5-123
Luces llegando a casa.....	4-74
Luz del maletero	5-123
Luz en el techo	5-123
Líquido	
Freno/embrague.....	6-25
Lavador	6-26
Líquidos	
Clasificación.....	9-5
M	
Mantenimiento	
Información.....	6-2
Programado	6-3
Mantenimiento del propietario	
Abriendo el capó	6-16
Cambio de la pila de la llave	6-34
Cerrando el capó	6-17
Precauciones del mantenimiento del propietario	6-14
Vista del compartimiento del motor	6-18
Medidor de temperatura de refrigerante del motor.....	4-30, 4-40
Medidores	4-26
Mensaje indicado en la exhibición.....	7-51
Mensaje indicado en la exhibición multinformación.....	7-50
Monitor de economía de combustible.....	4-101
Exhibición de consumo de combustible	4-102
Exhibición de efectividad.....	4-104
Exhibición de estado de control... ..	4-103
Exhibición de pantalla de finalización	4-104
Monitor de mantenimiento.....	6-11
Monitoreo de punto ciego (BSM).....	4-120
Interruptor de monitoreo de punto ciego (BSM).....	4-126
Monóxido de carbono	3-29
Motor	
Aceite	6-19
Arrancar.....	4-6
Desbloqueo del capó	6-16
Gases de escape.....	3-29
Refrigerante.....	6-22
Vista del compartimiento del motor	6-18

10-7

Índice

N

Neumático desinflado.....	7-4
Desmontando un neumático.....	7-16
Montaje del neumático.....	7-19
Neumáticos.....	6-37
Cadenas para nieve.....	3-67
Cambio de una llanta.....	6-41
Cambio de un neumático.....	6-40
Especificaciones.....	9-8
Neumático desinflado.....	7-4
Neumáticos para nieve.....	3-66
Presión de aire de los neumáticos... ..	6-37
Rotación de neumáticos.....	6-39

P

Parasoles.....	5-123
Período de rodaje.....	3-62
Problema	
Arranque de emergencia.....	7-25
Cuando no se pueda abrir la tapa del llenador de combustible.....	7-28
Cuando no se pueda abrir la tapa del maletero.....	7-60
Cuando no se puede cerrar el techo.....	7-66
Estacionando en caso de emergencia.....	7-2
Neumático desinflado.....	7-4
Remolque de emergencia.....	7-29
Se descarga la batería.....	7-22
Sobrecalentamiento.....	7-26
Programa de mantenimiento.....	6-3

R

Registro de su vehículo en el extranjero... ..	8-2
Reloj.....	5-32
Remolque	
Gancho.....	7-30
Remolque de casas rodantes y trailers.....	3-69

Remolque de emergencia	
Descripción del remolque.....	7-29
Ganchos de remolque.....	7-30
Reposacabezas.....	2-8

S

Se descarga la batería.....	7-22
Arranque con cables puente.....	7-22
Seguridad de los niños	
Categorías de sistemas de seguridad para niños.....	2-24
Cuadro de conveniencia del sistema de seguridad para niños de acuerdo a las posiciones de los asientos.....	2-30
Instalación del sistema de seguridad para niños.....	2-24
Instalación de sistemas de seguridad para niños.....	2-33
Precauciones para la seguridad de los niños.....	2-18
Selección de marcha.....	4-105
Sensores de radar (Traseros).....	4-142
Señal de viraje de tres destellos.....	4-78
Señales de cambio de pista.....	4-78
Señales de viraje.....	4-77
Si se enciende o destella una de las luces de advertencia.....	7-33
Sistema antibloqueo de frenos (ABS)...	4-93
Sistema antirrobo.....	3-57
Sistema de advertencia de abandono de carril (LDWS).....	4-114
Interruptor LDWS.....	4-117
Sistema de audio.....	5-15
Antena.....	5-15
Consejos de funcionamiento para el sistema de audio.....	5-15
Interruptor de control de audio.....	5-67
Modo AUX/USB.....	5-69
Unidad de audio [Tipo A (no pantalla táctil)].....	5-29
Unidad de audio [Tipo B/Tipo C (pantalla táctil)].....	5-43

10-8

Indice

Sistema de cinturones de seguridad	2-13
Bloqueo de emergencia	2-12
Mujeres embarazadas	2-12
Precauciones de los cinturones de seguridad	2-9
Sistema de control de emisiones	3-28
Sistema de control de luces de carretera (HBC).....	4-111
Indicador del sistema de control de luces de carretera (HBC) (verde)	4-113
Sistema de control de tracción (TCS)...	4-94
Indicador TCS/DSC	4-95
Sistema de entrada iluminado	5-124
Sistema de iluminación delantero adaptable (AFS)	4-110
Sistema de monitoreo de presión de neumáticos (Vehículo con neumáticos convencionales).....	4-150
Sistema de monitoreo de presión de neumáticos (Vehículo con neumáticos para conducir pinchado).....	4-155
Sistema de seguridad	
Sistema antirrobo	3-57
Sistema inmovilizador.....	3-55
Sistema de seguridad sin llave	3-3
Sistema de sensor de estacionamiento.....	4-160
Funcionamiento del sistema de sensor de asistencia de estacionamiento	4-162
Rango de detección de sensores ...	4-162
Sistema de señales de parada de emergencia	4-90
Sistema inmovilizador	3-55
Sistemas de bolsa de aire	2-38
Sobrecalentamiento	7-26
Soporte para bebidas	5-127
Sustitución	
Bombillas	6-42
Fusible	6-51
Limpiador	6-27
Neumáticos.....	6-40
Pila de la llave	6-34
Rueda.....	6-41
T	
Tacómetro	4-29
Tapa del llenador de combustible	
Cuando no se pueda abrir la tapa del llenador de combustible	7-28
Tapa del maletero	3-24
Cuando no se pueda abrir la tapa del maletero.....	7-60
Techo descapotable	
Capota	3-39
Fastback retráctil	3-46
Teléfonos celulares.....	8-4
Transmisión automática	4-56
Cambio adaptable activo (AAS) ...	4-59
Consejos para conducir	4-68
Desbloqueo de la palanca selectora.....	4-60
Indicación de posición de cambio... ..	4-57
Luces de advertencia	4-57
Modo de cambios manual	4-61
Modo directo	4-68
Posiciones de la transmisión	4-57
Sistema de bloqueo del cambio.....	4-59
Transmisor	3-5
V	
Velocímetro	4-28
Volante	3-32
Bocina	4-85
Z	
Zumbador de advertencia de dirección hidráulica.....	7-58

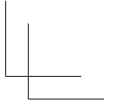
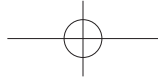
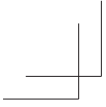

NOTAS



10-10

