

## Unas palabras para los propietarios de vehículos Mazda

Lo felicitamos por la elección de este Mazda. En Mazda diseñamos y fabricamos los vehículos para satisfacer completamente a nuestros clientes.

Para que pueda disfrutar al máximo de su nuevo Mazda sin problemas, le sugerimos leer este manual con atención y seguir cuidadosamente las recomendaciones descritas.

El servicio regular de su vehículo por un técnico especializado le ayudará a mantener la respuesta de su vehículo y su valor de reventa. La red de técnicos autorizados Mazda en todo el mundo le brindará la ayuda necesaria gracias a su experiente servicio profesional. Su personal entrenado especialmente son los más indicados para servir su vehículo Mazda correcta y exactamente. También cuentan con el apoyo de una amplia gama de herramientas altamente especializadas y equipos especialmente desarrollados para el servicio de vehículos Mazda. Cuando su vehículo necesite de mantenimiento o servicio, le recomendamos un técnico autorizado Mazda.

Le aseguramos que todos en Mazda estamos interesados en el placentero funcionamiento de su vehículo y en que usted esté completamente satisfecho con su Mazda.

**Mazda Motor Corporation  
HIROSHIMA, JAPAN**

### **Notas importantes sobre este manual**

Este manual se debe conservar en la guantera como conveniente fuente de referencia para el uso correcto de su Mazda. Si fuera necesario revender su vehículo, debe incluir este manual para el uso del próximo propietario.

Todas las especificaciones y descripciones están actualizadas al momento de la impresión. Sin embargo, el constante afán por mejorar los productos Mazda, nos permite reservarnos el derecho de hacer cambios en las especificaciones en cualquier momento sin previo aviso u obligación.

**Tenga en cuenta que este manual es para todos los modelos, equipos y opciones. Por lo tanto, podría encontrarse con explicaciones sobre equipos no instalados en su vehículo.**

©2016 Mazda Motor Corporation  
Ene. 2017 (Impresión2)

## Para usar este manual

El deseo de Mazda es asistirlo para que logre un andar más placentero en su vehículo. Cuando lea completamente su Manual para el propietario podrá lograr eso de varias maneras.

Las figuras complementan las palabras para explicar mejor como disfrutar de su Mazda. Leyendo este manual encontrará información acerca de todas las funciones, información sobre aspectos importantes de la seguridad y sobre la forma de conducir en diferentes condiciones.

El símbolo a continuación en este manual significa No haga esto o No permita que suceda esto.

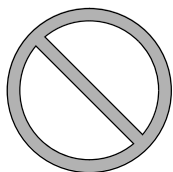

Las referencias volante a la izquierda y volante a la derecha se realizan desde la posición del conductor. A pesar de que este manual detalla un modelo con volante a la izquierda, las explicaciones también se aplican para los modelos con volante a la derecha.

**Índice:** Un lugar por donde se puede empezar es por el índice, que es un listado alfabético de toda la información de este manual.

También podrá encontrar varias **ADVERTENCIAS**, **PRECAUCIONES** y **NOTAS**.

### **ADVERTENCIA**

*Las **ADVERTENCIAS** indican las situaciones en que si la información se ignora, se puede resultar herido o incluso morir.*

### **PRECAUCION**

Las **PRECAUCIONES** indican las situaciones en que si la información se ignora, se puede resultar herido o dañar el vehículo.

### **NOTA**

Las **NOTAS** le brindan información y le sugieren como aprovechar mejor su vehículo.

El símbolo a continuación, ubicado en alguna de las partes del vehículo, indica que el manual contiene información relativa a la parte. Consulte el manual por información más detallada.



## Tabla de contenido

<b>Indice pictórico</b> Vista interior, exterior y identificación de las partes de su Mazda.	<b>1</b>
<b>Equipo de seguridad esencial</b> Información importante acerca del equipamiento de seguridad, incluyendo asientos, sistema de cinturones de seguridad, sistema de seguridad para niños y bolsas de aire SRS.	<b>2</b>
<b>Antes de conducir</b> Uso de diferentes características, incluyendo llaves, puertas, espejos y ventanillas.	<b>3</b>
<b>Cuando conduce</b> Información respecto a conducción segura y parada.	<b>4</b>
<b>Características interiores</b> Uso de los diferentes dispositivos que hacen cómodo el conducir, incluyendo el control de climatización y el sistema de audio.	<b>5</b>
<b>Mantenimiento y cuidado</b> Como mantener su Mazda en óptimas condiciones.	<b>6</b>
<b>Si surge un problema</b> Información útil para saber que hacer en caso que surja un problema con el vehículo	<b>7</b>
<b>Información para el propietario</b> Información importante para el consumidor incluyendo garantías y equipos adicionales.	<b>8</b>
<b>Especificaciones</b> Información técnica acerca de su Mazda.	<b>9</b>
<b>Indice</b>	<b>10</b>

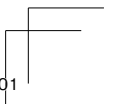
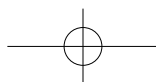
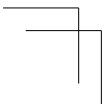
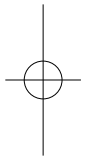
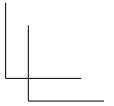
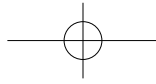
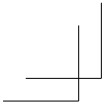

# 1 Índice pictórico

Vista interior, exterior y identificación de las partes de su Mazda.

## **Vista general del interior (Modelo con volante a la izquierda)..... 1-2**

Equipamiento interior (Vista A)..... 1-2

Equipamiento interior (Vista B)..... 1-4

Equipamiento interior (Vista C)..... 1-5

## **Vista general del interior (Modelo con volante a la derecha) ..... 1-6**

Equipamiento interior (Vista A)..... 1-6

Equipamiento interior (Vista B)..... 1-8

Equipamiento interior (Vista C)..... 1-9

## **Vista general del exterior..... 1-10**

Sedán..... 1-10

Modelo con compuerta trasera..... 1-11

**Equipamiento interior (Vista A)**

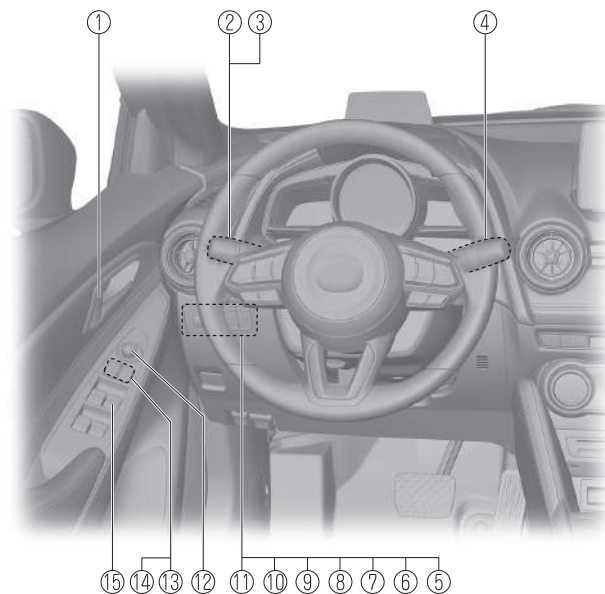

① Seguro de puerta.....	página 3-21
② Señal de viraje y de cambio de pista.....	página 4-79
③ Control de luces.....	página 4-68
④ Palanca de limpiador y lavador.....	página 4-80
⑤ Interruptor de monitoreo de punto ciego (BSM) OFF.....	página 4-135
⑥ Interruptor DSC OFF.....	página 4-100
⑦ Interruptor de ajuste de sistema de monitoreo de presión de aire de los neumáticos.....	página 4-208
⑧ Interruptor i-stop OFF.....	página 4-23
⑨ Interruptor de nivelación de faros.....	página 4-75
⑩ Interruptor LDWS OFF.....	página 4-126
⑪ Interruptor SCBS OFF.....	página 4-174
⑫ Interruptor de espejo exterior.....	página 3-37
⑬ Interruptor de bloqueo de elevalunas eléctricas.....	página 3-44
⑭ Interruptor de espejo plegable eléctrico.....	página 3-37
⑮ Interruptores de elevalunas eléctricas.....	página 3-41

**1-2** El equipo y la posición de instalación varía de acuerdo al vehículo

## Vista general del interior (Modelo con volante a la izquierda)

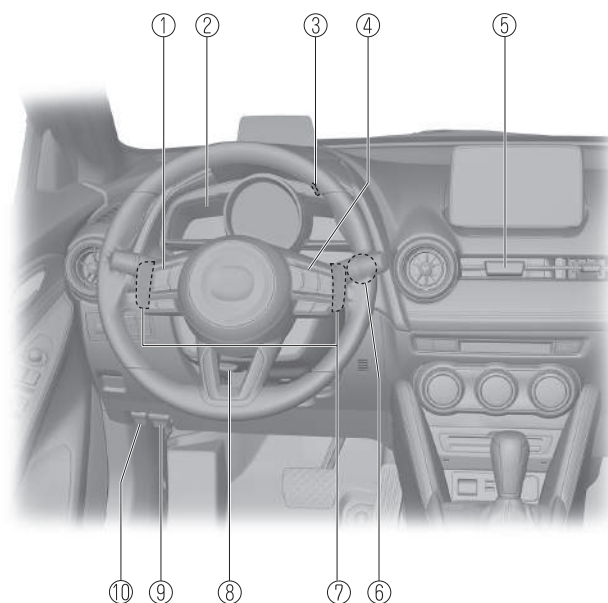

- ① Interruptores de control de audio ..... página 5-19
- ② Grupo de instrumentos ..... página 4-26
- ③ Perilla de iluminación del panel de instrumentos ..... página 4-34
- ④ Interruptores de control de velocidad de cruce..... página 4-151, 4-200
- ⑤ Interruptor del destellador de aviso de peligro..... página 4-89
- ⑥ Arranque a botón..... página 4-4
- ⑦ Interruptores de cambio del volante..... página 4-61
- ⑧ Palanca de liberación ..... página 3-36
- ⑨ Lliberador del capó ..... página 6-19
- ⑩ Abrridor remoto de la tapa del llenador de combustible..... página 3-35

El equipo y la posición de instalación varía de acuerdo al vehículo

## Vista general del interior (Modelo con volante a la izquierda)

### Equipamiento interior (Vista B)

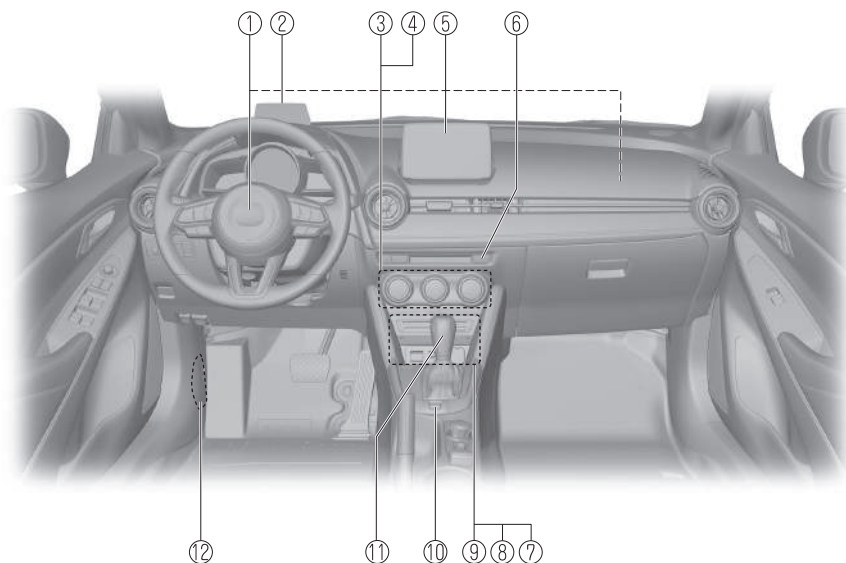

- |   |                    |
|---|--------------------|
| ① Bolsas de aire SRS .....                            | página 2-44        |
| ② Exhibición de conducción activa .....               | página 4-39        |
| ③ Climatizador.....                                   | página 5-4         |
| ④ Interruptor de desempañador de luneta trasera ..... | página 4-87        |
| ⑤ Sistema de audio .....                              | página 5-26, 5-88  |
| ⑥ Interruptores de calefacción del asiento.....       | página 2-7         |
| ⑦ Reproductor de discos compactos.....                | página 5-34, 5-102 |
| ⑧ Conectores de accesorios .....                      | página 5-170       |
| ⑨ Terminal de entrada externo.....                    | página 5-21        |
| ⑩ Interruptor de selección de marcha .....            | página 4-112       |
| ⑪ Palanca de cambio/Palanca selectora.....            | página 4-51, 4-54  |
| ⑫ Bloque de fusibles (Lado izquierdo).....            | página 6-63        |

**1-4** El equipo y la posición de instalación varía de acuerdo al vehículo



## Vista general del interior (Modelo con volante a la izquierda)

### Equipamiento interior (Vista C)

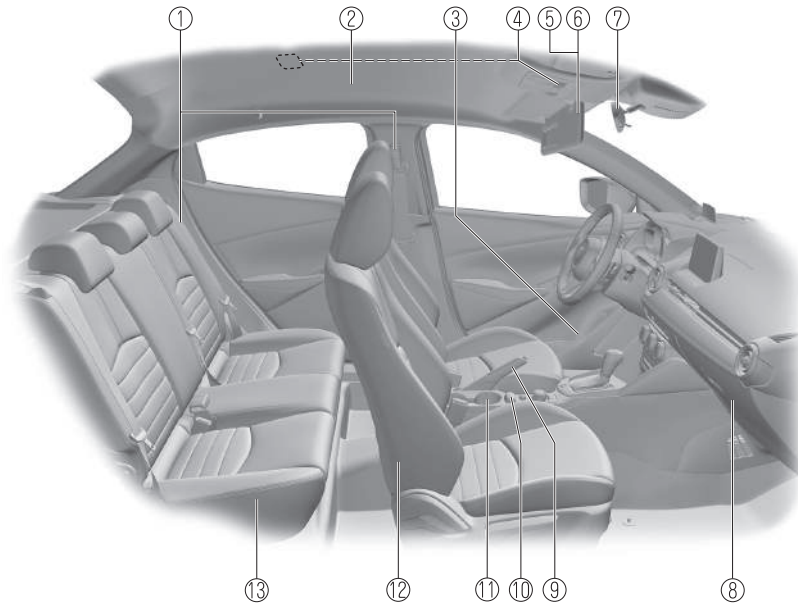

① Cinturones de seguridad.....	página 2-15
② Bolsa de aire SRS.....	página 2-44
③ Soporte para botella .....	página 5-172
④ Luces en el techo.....	página 5-167
⑤ Parasol.....	página 5-167
⑥ Espejo cosmético.....	página 5-167
⑦ Espejo interior .....	página 3-40
⑧ Guantera.....	página 5-173
⑨ Freno de mano.....	página 4-92
⑩ Interruptor de comandante .....	página 5-88
⑪ Soportes para bebidas.....	página 5-171
⑫ Asiento delantero .....	página 2-6
⑬ Asiento trasero .....	página 2-8

El equipo y la posición de instalación varía de acuerdo al vehículo

**1-5**

**Equipamiento interior (Vista A)**

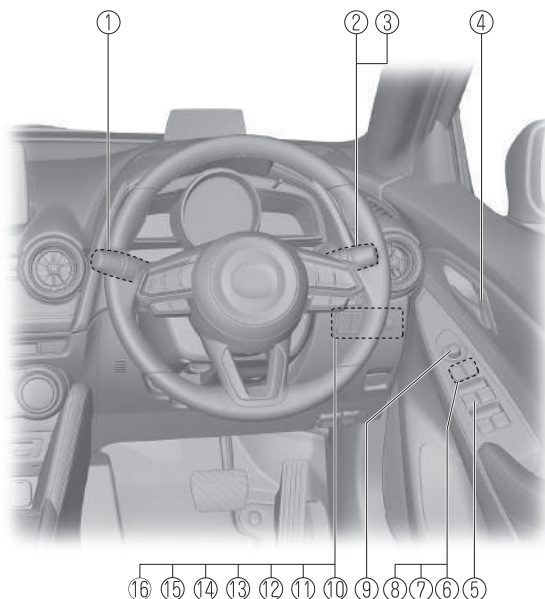

① Palanca de limpiaparabrisas y lavaparabrisas.....	página 4-80
② Señal de viraje y de cambio de pista.....	página 4-79
③ Control de luces.....	página 4-68
④ Seguro de puerta.....	página 3-21
⑤ Interruptores de elevalunas eléctricas.....	página 3-41
⑥ Interruptor de bloqueo de elevalunas eléctricas.....	página 3-44
⑦ Interruptor de cerradura de puerta.....	página 3-17
⑧ Interruptor de espejo plegable eléctrico.....	página 3-37
⑨ Interruptor de espejo exterior.....	página 3-37
⑩ Interruptor DSC OFF.....	página 4-100
⑪ Interruptor de ajuste de sistema de monitoreo de presión de aire de los neumáticos.....	página 4-208
⑫ Interruptor i-stop OFF.....	página 4-23
⑬ Interruptor de nivelación de faros.....	página 4-75
⑭ Interruptor LDWS OFF.....	página 4-126
⑮ Interruptor SCBS OFF.....	página 4-174
⑯ Interruptor de monitoreo de punto ciego (BSM) OFF.....	página 4-135

**1-6** El equipo y la posición de instalación varía de acuerdo al vehículo

## Vista general del interior (Modelo con volante a la derecha)

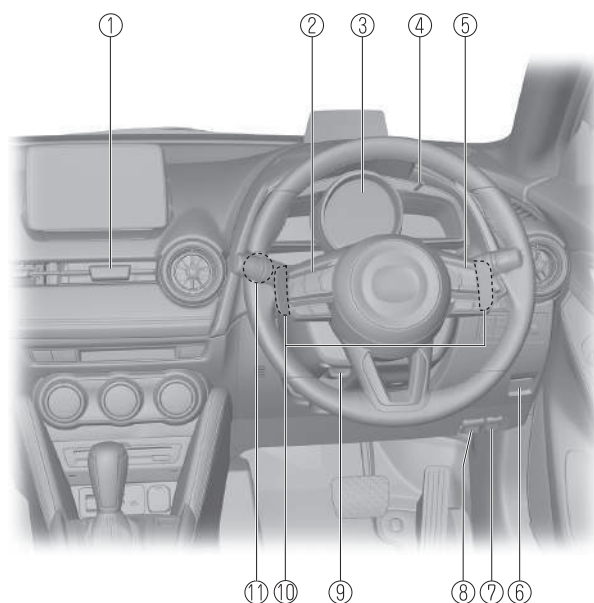

① Interruptor del destellador de aviso de peligro.....	página 4-89
② Interruptores de control de audio .....	página 5-19
③ Grupo de instrumentos .....	página 4-26
④ Perilla de iluminación del panel de instrumentos .....	página 4-34
⑤ Interruptores de control de velocidad de cruceo.....	página 4-151, 4-200
⑥ Botón de liberación del maletero .....	página 3-24
⑦ Abridor remoto de la tapa del llenador de combustible .....	página 3-35
⑧ Lliberador del capó .....	página 6-19
⑨ Palanca de liberación .....	página 3-36
⑩ Interruptores de cambio del volante.....	página 4-61
⑪ Arranque a botón.....	página 4-4

El equipo y la posición de instalación varía de acuerdo al vehículo

**1-7**

## Vista general del interior (Modelo con volante a la derecha)

### Equipamiento interior (Vista B)

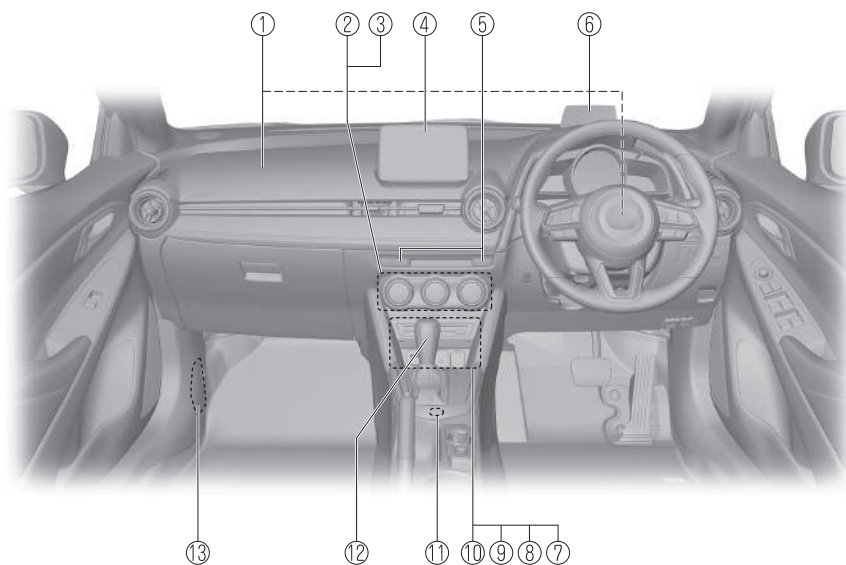

- |   |                    |
|---|--------------------|
| ① Bolsas de aire SRS .....                            | página 2-44        |
| ② Climatizador .....                                  | página 5-4         |
| ③ Interruptor de desempañador de luneta trasera ..... | página 4-87        |
| ④ Sistema de audio .....                              | página 5-26, 5-88  |
| ⑤ Interruptores de calefacción del asiento .....      | página 2-7         |
| ⑥ Exhibición de conducción activa .....               | página 4-39        |
| ⑦ Reproductor de discos compactos .....               | página 5-34, 5-102 |
| ⑧ Reproductor de DVD .....                            | página 5-105       |
| ⑨ Conectores de accesorios .....                      | página 5-170       |
| ⑩ Terminal de entrada externo .....                   | página 5-21        |
| ⑪ Interruptor de selección de marcha .....            | página 4-112       |
| ⑫ Palanca de cambio/Palanca selectora .....           | página 4-51, 4-54  |
| ⑬ Bloque de fusibles (Lado izquierdo) .....           | página 6-63        |

**1-8** El equipo y la posición de instalación varía de acuerdo al vehículo

## Vista general del interior (Modelo con volante a la derecha)

### Equipamiento interior (Vista C)

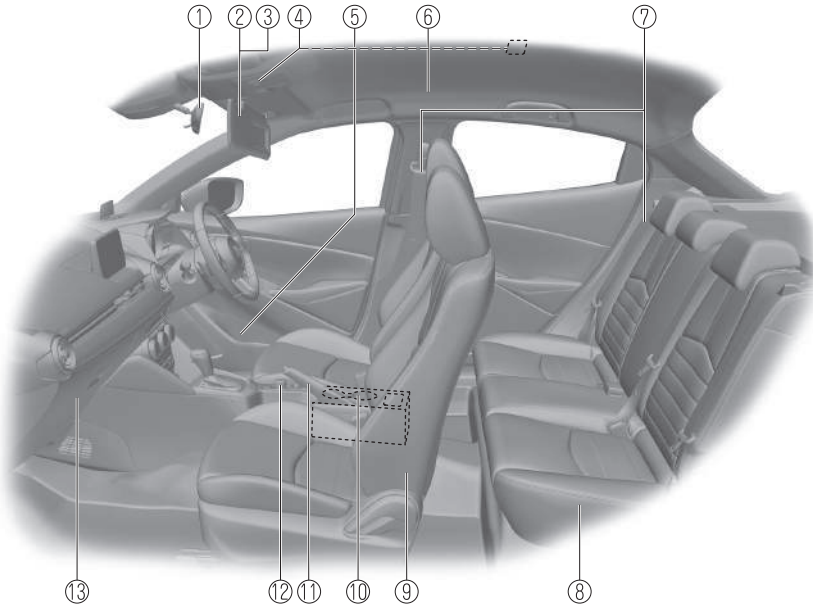

① Espejo interior .....	página 3-40
② Parasol .....	página 5-167
③ Espejo cosmético .....	página 5-167
④ Luces en el techo .....	página 5-167
⑤ Soporte para botella .....	página 5-172
⑥ Bolsa de aire SRS .....	página 2-44
⑦ Cinturones de seguridad .....	página 2-15
⑧ Asiento trasero .....	página 2-8
⑨ Asiento delantero .....	página 2-6
⑩ Soportes para bebidas .....	página 5-171
⑪ Freno de mano .....	página 4-92
⑫ Interruptor de comandante .....	página 5-88
⑬ Guanterera .....	página 5-173

El equipo y la posición de instalación varía de acuerdo al vehículo

**1-9**

## Vista general del exterior

### Sedán

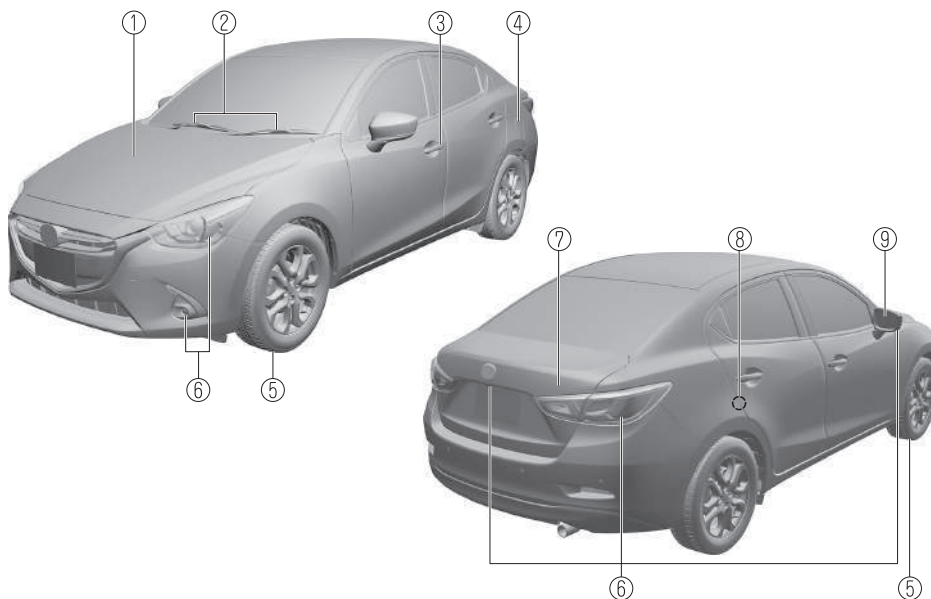

① Capó .....	página 6-19
② Hojas del limpiaparabrisas .....	página 6-33
③ Puertas y llaves.....	página 3-13
④ Tapa del llenador de combustible.....	página 3-34
⑤ Ruedas y neumáticos.....	página 6-44
⑥ Luces exteriores .....	página 6-50
⑦ Tapa del maletero .....	página 3-24
⑧ Seguros para niños .....	página 3-22
⑨ Espejo exterior .....	página 3-37

**1-10** El equipo y la posición de instalación varía de acuerdo al vehículo

**Modelo con compuerta trasera**

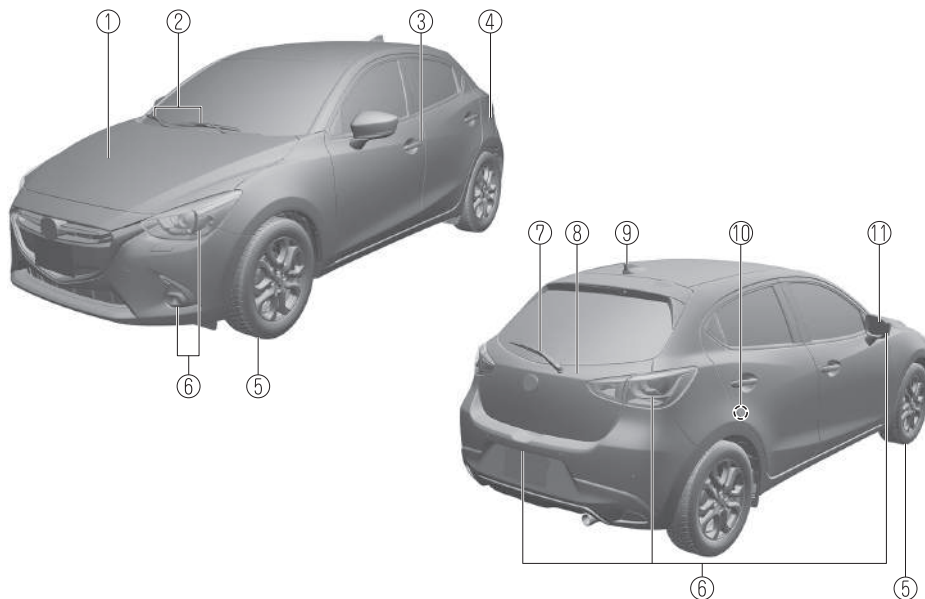

① Capó .....	página 6-19
② Hojas del limpiaparabrisas .....	página 6-33
③ Puertas y llaves .....	página 3-13
④ Tapa del llenador de combustible .....	página 3-34
⑤ Ruedas y neumáticos .....	página 6-44
⑥ Luces exteriores .....	página 6-50
⑦ Hoja del limpiador de luneta trasera .....	página 6-36
⑧ Compuerta trasera .....	página 3-24
⑨ Antena .....	página 5-25
⑩ Seguros para niños .....	página 3-22
⑪ Espejo exterior .....	página 3-37

El equipo y la posición de instalación varía de acuerdo al vehículo **1-11**

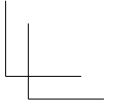
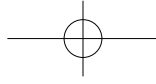
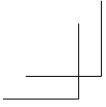

# NOTAS

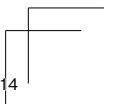
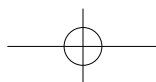
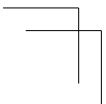
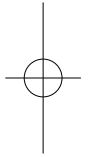



## 2 Equipo de seguridad esencial

Información importante acerca del equipamiento de seguridad, incluyendo asientos, sistema de cinturones de seguridad, sistema de seguridad para niños y bolsas de aire SRS.

<b>Asientos .....</b>	<b>2-2</b>
Precauciones del asiento .....	2-2
Asiento delantero .....	2-6
Asiento trasero .....	2-8
Reposacabezas .....	2-12
<b>Sistema de cinturones de seguridad .....</b>	<b>2-15</b>
Precauciones de los cinturones de seguridad .....	2-15
Cinturón de seguridad .....	2-18
Sistemas de advertencia de cinturones de seguridad .....	2-19
Sistemas de pretensores de cinturones de seguridad y de limitación de carga .....	2-20
<b>Seguridad de los niños .....</b>	<b>2-23</b>
Precauciones para la seguridad de los niños .....	2-23
Instalación del sistema de seguridad para niños .....	2-28
Cuadro de conveniencia del sistema de seguridad para niños de acuerdo a las posiciones de los asientos .....	2-35
Instalación de sistemas de seguridad para niños .....	2-39
<b>Bolsas de aire SRS.....</b>	<b>2-44</b>
Precauciones del sistema de seguridad suplementarios (SRS) ...	2-44
Interruptor de desactivación de la bolsa de aire del acompañante* .....	2-51
Componentes del sistema de seguridad suplementarios .....	2-55
Como funcionan las bolsas de aire SRS .....	2-56
Criterio para el inflado de las bolsas de aire SRS .....	2-60
Limitantes para la bolsa de aire SRS .....	2-62

\*Algunos modelos. **2-1**

### Precauciones del asiento

#### **ADVERTENCIA**

**Asegúrese que los componentes ajustables del asiento se encuentren bloqueados en su lugar:**

*Los asientos y respaldos ajustables que no estén bien asegurados son peligrosos. En el caso de un choque o una parada brusca, el asiento o respaldo del asiento se podría mover, causándole heridas. Asegúrese intentando deslizar el asiento hacia adelante y atrás y sacudiendo el respaldo que los componentes ajustables del asiento se encuentren bloqueados en su lugar.*

**Nunca deje que los niños ajusten un asiento:**

*Permitir que los niños ajusten un asiento es peligroso y puede resultar en heridas graves si un niño se atrapa las manos o los pies con el asiento.*

**No conduzca con el respaldo sin trabar:**

*Todos los respaldos cumplen un papel importante en la protección dentro del vehículo. Un respaldo sin trabar es muy peligroso pues puede hacer que un pasajero salga despedido o se golpee y el equipaje podría también golpear a un ocupante en caso de una frenada repentina o un choque, provocándole heridas graves. Después de ajustar a su posición el respaldo del asiento en cualquier momento, incluso cuando no hay ningún pasajero, sacuda el respaldo para asegurarse que ha quedado trabado en su lugar.*

**Ajuste el asiento del conductor sólo cuando el vehículo está parado:**

*Ajustar el asiento del conductor mientras el vehículo está en movimiento es peligroso. El conductor podría perder el control del vehículo y tener un accidente.*

**No modifique ni cambie los asientos delanteros:**

*Modificar o cambiar los asientos delanteros como al reponer el tapizado o aflojar cualquier perno es peligroso. Los asientos delanteros tienen componentes de las bolsas de aire o esenciales para el sistema de seguridad suplementario. Esas modificaciones pueden dañar el sistema de seguridad suplementario y pueden resultar en heridas graves. Consulte a un técnico autorizado Mazda si fuera necesario desmontar o volver a instalar los asientos delanteros.*

 **ADVERTENCIA****No conduzca con los asientos delanteros dañados:**

*Conducir con los asientos delanteros dañados, como los almohadones de asientos rotos o dañados hasta el uretano, es peligroso. Un choque, incluso uno no lo suficientemente fuerte como para inflar las bolsas de aire, puede dañar los asientos delanteros que tienen componentes de las bolsas de aire o esenciales para el sistema de seguridad suplementario. Si sufriera otro choque, una bolsa de aire podría no inflarse, lo que puede ocasionar heridas. Después de un choque siempre haga inspeccionar los asientos delanteros, los pretensores de cinturones de seguridad delanteros y las bolsas de aire en un técnico autorizado Mazda.*

**No conduzca con ninguno de los asientos delanteros reclinados:**

*Ir sentado con el respaldo inclinado con el vehículo en movimiento es peligroso porque no se tiene toda la protección de los cinturones de seguridad. En caso de una frenada brusca o un accidente, se puede deslizar debajo del cinturón de falda y sufrir heridas internas serias. Para lograr el máximo de protección se debe viajar sentado con el respaldo lo más derecho posible.*

**No coloque objetos como un almohadón entre el respaldo y su espalda:**

*Colocar un objeto como un almohadón entre el respaldo y su espalda es peligroso debido a que Ud. no podrá mantener una postura de conducción segura y el cinturón de seguridad no funcionará en toda su capacidad en caso de un choque, lo que puede resultar en un accidente serio, heridas graves o muertes.*

**No coloque objetos debajo del asiento:**

*El objeto podría quedar atrapado y hacer que el asiento no se fije con seguridad y resultar en un accidente.*

**No amontone carga más arriba del respaldo de los asientos:**

*Amontonar equipaje u otras cargas por encima de los respaldos de los asientos es peligroso. En caso de una frenada brusca o un accidente, los objetos pueden volar y salir proyectados y golpear o lastimar a los pasajeros.*

**Asegúrese que el equipaje y carga están bien seguros antes de conducir:**

*No asegurar el equipaje y la carga mientras conduce es peligroso pues se puede mover o aplastar en caso de una parada brusca o un choque y podría causarle heridas.*

## Asientos

### **ADVERTENCIA**

**Nunca deje que una persona se sienta o se pare sobre un respaldo mientras el vehículo está en movimiento:**

***Conducir con una persona sobre el respaldo plegado es peligroso. Permitir que un niño viaje sentado sobre un respaldo plegado es muy peligroso. En el caso de una frenada brusca o incluso un choque menor, un niño que no se encuentre en un asiento adecuado o un sistema de seguridad para niños o no use el cinturón de seguridad podría ser proyectado hacia adelante, atrás o incluso hacia afuera del vehículo resultando en heridas serias o la muerte. El niño en el área de equipaje puede golpearse con otros ocupantes y sufrir heridas serias.***

**Nunca le entregue las llaves del automóvil a un niño y no lo deje solo jugando en el vehículo (Sedán):**

***Jugar con los respaldos traseros plegados es peligroso. Una vez que se han levantado los respaldos, un niño que haya entrado en el maletero no podrá volver a salir. Si tiene niños pequeños, mantenga los respaldos bien seguros.***

**Mantenga siempre su vehículo cerrado y mantenga las llaves del vehículo lejos del alcance de los niños (Sedán):**

***Es peligroso dejar un vehículo sin cerrar o las llaves al alcance de los niños. Los niños que entren en el maletero a través de un respaldo trasero sin trabar o un maletero abierto pueden quedar encerrados en el maletero. Esto puede resultar en la muerte o daños cerebrales debido al calor, especialmente en el verano. Mantenga siempre las puertas y el maletero cerrado, y como medida adicional, mantenga los respaldos traseros trabados, ya sea que haya un niño en la casa o no.***

### **PRECAUCION**

- Cuando se use un asiento, tenga cuidado de no poner sus manos o dedos cerca de las partes del asiento que estén en movimiento o en el adorno lateral para evitar heridas.
- Cuando mueva los asientos, asegúrese que no haya ninguna carga en el área alrededor. Si se atrapa la carga se podría dañar.
- Al mover los asientos hacia delante y atrás o volver el respaldo inclinado a su posición vertical, asegúrese de sostener el respaldo con la mano. Si no sostiene el respaldo, el asiento se podría mover repentinamente y provocarle heridas.

**NOTA**

Al volver un asiento trasero a su posición original, ponga el cinturón de seguridad en su posición normal. Verifique que el cinturón de seguridad puede ser extraído y que se retrae.

### Asiento delantero

#### ▼ Funcionamiento del asiento

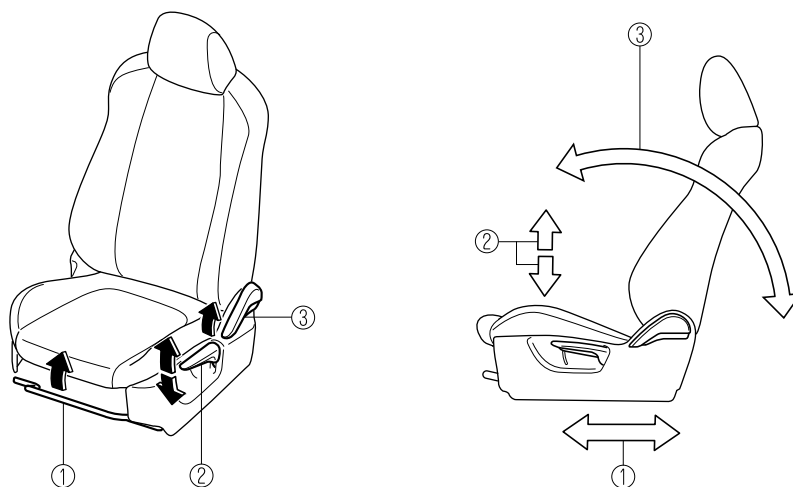

#### ① Deslizamiento del asiento

Para mover el asiento hacia adelante o hacia atrás, levante la palanca y deslice el asiento a la posición deseada y suelte la palanca.

Asegúrese que su palanca vuelve a su posición original y el asiento queda trabado en su lugar intentándolo empujar hacia adelante y hacia atrás.

#### ② Ajuste de la altura\*

Para ajustar la altura del asiento, mueva la palanca hacia arriba o abajo.

#### ③ Inclinación del respaldo

Para cambiar el ángulo de inclinación del respaldo, inclínese hacia adelante ligeramente levantando la palanca. A continuación, inclínese hacia atrás hasta la posición deseada y suelte la palanca.

Asegúrese que su palanca vuelve a su posición original y el respaldo queda trabado en su lugar intentándolo empujar hacia adelante y hacia atrás.

**▼ Calefacción del asiento\***

Los asientos delanteros tienen calefacción eléctrica. El encendido debe de estar en la posición ON.

Oprima el interruptor del calentador de asiento mientras el encendido está en ON para hacer funcionar el calentador de asiento. Los indicadores se encienden para indicar que el calentador de asiento está funcionando. El modo cambia de la siguiente manera cada vez que se oprime el interruptor de calefacción del asiento.

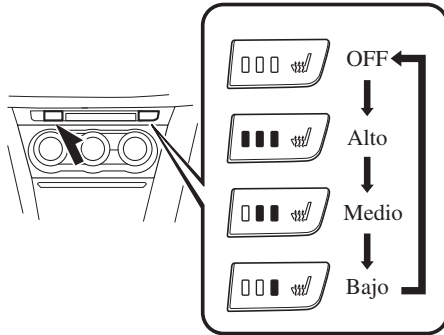
**⚠ ADVERTENCIA****Tenga cuidado cuando use el calentador de asiento:**

***El calor de la calefacción del asiento puede estar demasiado alto para algunas personas, tal como se indica a continuación, y puede provocar quemaduras de baja temperatura.***

- *Bebés, niños pequeños, personas mayores y personas con dificultades físicas*
- *Personas con piel delicada*
- *Personas que estén muy fatigadas*
- *Personas intoxicadas*
- *Personas que hayan tomado medicamentos que inducen al sueño, como píldoras para dormir o medicamentos para los resfríos*

**No use el calentador de asiento nada que tenga la capacidad de retener humedad como una sábana o almohadón en el asiento:**

***El asiento podría calentarse excesivamente y causarle quemaduras de baja temperatura.***

**No use el calentador de asiento incluso cuando duerma una siesta en el vehículo:**

***El asiento podría calentarse excesivamente y causarle quemaduras de baja temperatura.***

**No coloque objetos pesados con proyecciones filosas en el asiento, ni inserte agujas o pasadores en el:**

***Esto podría hacer que el asiento se caliente demasiado y resultar en heridas debido a quemaduras leves.***

\*Algunos modelos.

## Asientos

### PRECAUCION

No use solventes orgánicos para limpiar el asiento. Podría dañar la superficie del asiento y el calentador.

### NOTA

- Si el encendido está desconectado mientras la calefacción del asiento está funcionando (alta, media o baja) y luego se vuelve a ON, la calefacción del asiento funcionará automáticamente a la temperatura ajustada antes de desconectar el encendido.
- Use la calefacción del asiento cuando el motor está funcionando. Dejar la calefacción del asiento encendida durante un largo tiempo con el motor apagado puede hacer que la batería se descargue.
- La temperatura de la calefacción del asiento no se puede ajustar más de Alta, Media o Baja debido a que la calefacción del asiento está controlado por el termóstato.

### Asiento trasero

#### ▼ Pliegue de respaldo dividido/entero

Bajando el(los) respaldo(s) de asientos traseros se puede expandir el espacio del compartimiento para equipajes.

### ADVERTENCIA

**No conduzca el vehículo con ocupantes sobre el (los) respaldo(s) de asientos plegados o en el compartimiento para equipajes.**

***Conducir con ocupantes en el compartimiento para equipajes es peligroso debido a que no se pueden abrochar los cinturones de seguridad lo cual puede resultar en heridas graves o la muerte durante una frenada repentina o choque.***

**No permite que niños jueguen dentro del vehículo con el (los) respaldo(s) de asientos plegados.**

***Dejar que los niños jueguen en el vehículo con el(los) respaldo(s) plegados es peligroso. Si un niño entra en el compartimiento para equipajes y el(los) respaldo(s) se vuelve a levantar, el niño podría quedar atrapado en el compartimiento para equipajes lo que puede resultar en un accidente.***



**⚠ ADVERTENCIA**

Asegure la carga firmemente en el compartimiento para equipajes cuando se transporta con el (los) respaldo(s) de los asientos plegados.

*Conducir sin asegurar la carga y el equipaje firmemente es peligroso pues se podría mover y obstruir la conducción al querer frenar de emergencia o un choque resultando en un accidente inesperado.*

Al transportar carga, no permita que la carga exceda la altura del (de los) respaldo(s) de los asientos.

*Transportar carga apilada más arriba del (de los) respaldo(s) de los asientos es peligroso debido a que la visibilidad de la parte trasera y los laterales del vehículo se reduce lo que puede interferir con la conducción y resultar en un accidente.*

**Bajando el (los) respaldo(s)****⚠ PRECAUCION**

- **(Modelo con compuerta trasera)**  
Al plegar hacia delante el respaldo del asiento, siempre sostenga el respaldo del asiento con una mano. Si no lo sostiene con una mano, se podría lastimar los dedos o la mano que oprime la perilla.
- Verifique la posición de un asiento delantero antes de plegar un respaldo trasero.  
Dependiendo de la posición de un asiento delantero, podría no ser posible plegar completamente un respaldo trasero debido a que podría golpear el respaldo del asiento delantero lo que puede rayar o dañar el asiento delantero o su bolsillo. Si fuera necesario desmonte el apoyacabezas de los asientos exteriores traseros.

## Asientos

### (Sedán)

1. Si su vehículo está equipado con el reposacabezas, bájelo completamente hacia abajo.  
Consulte la sección Reposacabezas en la página 2-12.

2. **(Asiento de tipo plegable dividido)**  
Abra la tapa del maletero y tire de la palanca del respaldo del asiento que quiere plegar.

#### **(Asiento de tipo plegable entero)**

Abra la tapa del maletero y tire de la palanca del respaldo del asiento.

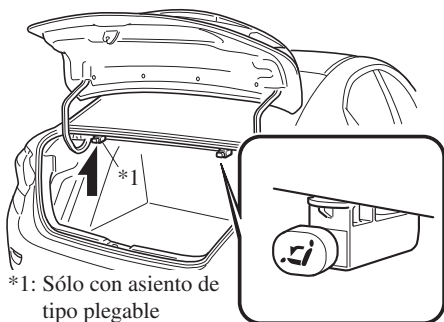

\*1: Sólo con asiento de tipo plegable

3. Abra la puerta trasera y pliegue el asiento trasero hacia delante.

### (Modelo con compuerta trasera)

1. Baje el reposacabezas completamente hacia abajo.  
Consulte la sección Reposacabezas en la página 2-12.
2. Oprima la perilla para plegar el respaldo del asiento.

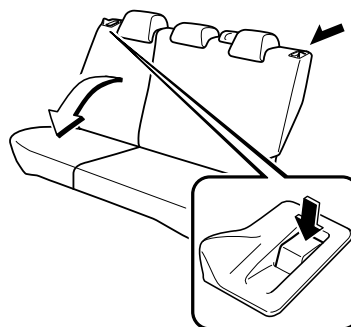

3. Asegure el cinturón de seguridad trasero en el clip de cinturón.

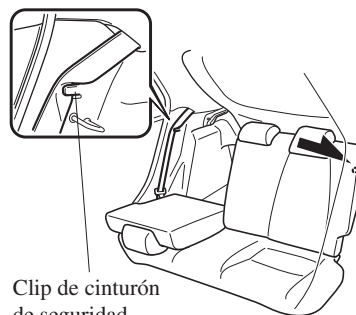

Clip de cinturón de seguridad

**Para volver el respaldo del asiento a la posición vertical:****⚠ ADVERTENCIA**

**Al volver un respaldo de asiento a su posición vertical, asegúrese que el cinturón de seguridad de tipo de 3 puntos no está atrapado con el respaldo del asiento ni doblado. Si el cinturón de seguridad se usa mientras está atrapado con el respaldo del asiento o doblado, el cinturón de seguridad no podrá funcionar para lo que fuera diseñado, lo que puede resultar en heridas graves o muertes.**

**Al volver un respaldo de asiento a su posición vertical, asegúrese que está firmemente bloqueado y la indicación roja no es visible (Modelo con compuerta trasera). Si la indicación roja está visible detrás de la perilla, significa que el respaldo del asiento no está bloqueado. Si se conduce el vehículo sin bloquear el respaldo del asiento, se podría plegar repentinamente y provocar un accidente.**

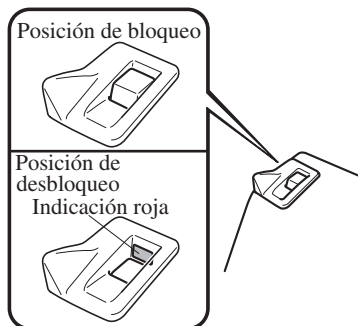
**(Sedán)**

1. Asegúrese que el cinturón de seguridad pasa correctamente por la guía del cinturón de seguridad y no está doblado, luego levante el respaldo mientras impide que el cinturón de seguridad quede atrapado con el respaldo.



2. Oprima el respaldo del asiento hacia atrás y bloquéelo en su lugar. Después de volver el respaldo del asiento a su posición vertical, asegúrese que está bien bloqueado.

**(Modelo con compuerta trasera)**

1. Verifique que el cinturón de seguridad está bien seguro en el clip de cinturón.

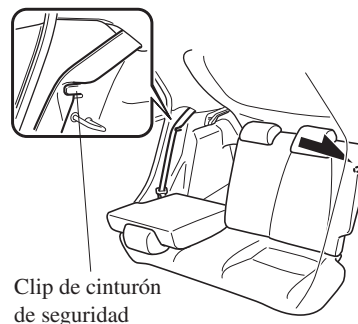

2. Levante el respaldo a la posición vertical.

## Asientos

3. Oprima el respaldo del asiento hacia atrás y bloquéelo en su lugar. Después de volver el respaldo del asiento a su posición vertical, asegúrese que está bien bloqueado.
4. Asegúrese que el cinturón de seguridad no esté atascado en el asiento trasero ni torcido, luego quite el cinturón de seguridad del clip de cinturón.

### Reposacabezas

Su vehículo está equipado con reposacabezas en todos los asientos exteriores y el asiento trasero central. Los reposacabezas son para que no sufra heridas en el cuello Ud y los pasajeros.

#### **⚠ ADVERTENCIA**

*Se debe conducir siempre con los reposacabezas insertados cuando se usan los asientos y asegúrese que están correctamente ajustados. Además, levante siempre los reposacabezas de todos los asientos traseros cuando los esté usando:*

*Conducir con los reposacabezas demasiado bajos o desmontados es peligroso. Sin soporte detrás de su cabeza, su cuello se podría herir gravemente en caso de un choque.*

#### ▼ Ajuste de la altura

Ajuste el reposacabezas de forma que el centro esté a la altura de la parte superior de las orejas del pasajero.

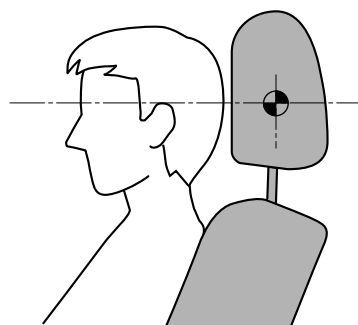

Para levantar el reposacabezas, tire del mismo hasta dejarlo en la posición deseada.

Para bajar el reposacabezas, y empuje el reposacabezas hacia abajo.

#### **Asiento exterior delantero**

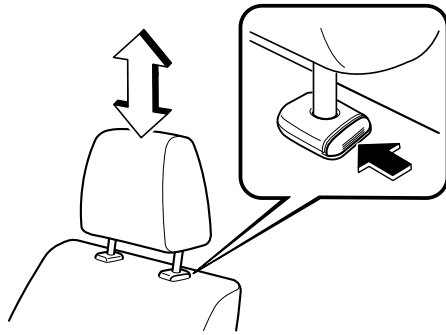

#### **Asiento exterior trasero**

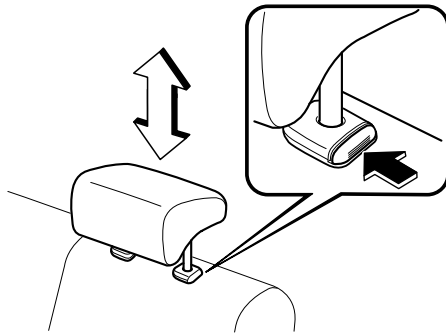

#### **Asiento central trasero**

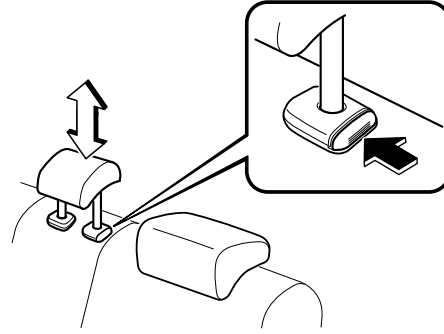

#### **▼ Desmontaje/Instalación**

Para desmontar los reposacabezas, tire de ellos hacia arriba mientras que oprime el seguro.

Para instalar el apoyacabezas, inserte las patas dentro de los agujeros mientras presiona el seguro.

### **! ADVERTENCIA**

**Se debe conducir siempre con los reposacabezas insertados cuando se usan los asientos y asegúrese que están correctamente instalados:**

**Conducir con los reposacabezas sin instalar es peligroso. Sin soporte detrás de su cabeza, su cuello se podría herir gravemente en caso de un choque.**

**Después de instalar un reposacabezas, intente levantarlo para asegurarse que no se sale:**

**Conducir con un reposacabezas sin sujetar es peligroso ya que la efectividad del reposacabezas será reducida lo que puede hacer que se salga del asiento.**

## Asientos

---

### PRECAUCION

- Al instalar el reposacabezas, asegúrese que está instalado correctamente con la parte delantera del reposacabezas hacia delante. Si el reposacabezas está instalado incorrectamente, se podría salir del asiento durante un choque y resultar en heridas.
- Los reposacabezas en cada uno de los asientos delanteros y traseros están diseñados especialmente para cada asiento. No cambie los reposacabezas de posiciones. Si un reposacabezas no está instalado correctamente en la posición del asiento, la efectividad del reposacabezas durante un choque se verá comprometida lo que puede resultar en heridas.

## Sistema de cinturones de seguridad

### Precauciones de los cinturones de seguridad

Los cinturones de seguridad reducen la posibilidad de sufrir heridas en caso de accidentes o frenadas bruscas. Mazda recomienda que el conductor y todos los pasajeros usen los cinturones de seguridad en todo momento.

Todos los asientos tienen cinturones de falda/hombro. Estos cinturones también tienen retractores con trabas de inercia para que no entorpezcan cuando no se usan. Las trabas permiten que los cinturones queden confortables, pero sin embargo se traban automáticamente en caso de un accidente.

#### **ADVERTENCIA**

**Use siempre su cinturón de seguridad y asegúrese que todos los pasajeros están bien protegidos:**

***Es extremadamente peligroso no usar un cinturón de seguridad. En caso de accidente, los pasajeros que no usan cinturones de seguridad pueden golpear a alguien o golpearse con el interior del vehículo o incluso salir proyectados del vehículo. Pueden sufrir heridas graves o incluso la muerte. En el mismo accidente, los pasajeros que usan cinturones de seguridad estarán más seguros.***

**No use los cinturones de seguridad si están doblados:**

***Los cinturones de seguridad doblados son peligrosos. En caso de accidente, todo el ancho del cinturón no podrá absorber el impacto. Esto hará más fuerza sobre los huesos debajo del cinturón, causándole heridas graves o la muerte. Por lo tanto, si su cinturón de seguridad está torcido, deberá enderezar el cinturón de seguridad para eliminar las torceduras y permitir usar todo el ancho del cinturón.***

**Nunca use un cinturón de seguridad para más de una persona a la vez:**

***Usar un cinturón de seguridad para más de un pasajero a la vez es peligroso. Un cinturón de seguridad usado de esa manera no podrá dispersar el impacto adecuadamente y los dos pasajeros se podrían golpear entre sí y sufrir heridas graves o incluso morir. Nunca use un cinturón para más de una persona a la vez y siempre use el vehículo con cada ocupante debidamente protegido.***

**No use un vehículo con un cinturón de seguridad dañado:**

***Usar un cinturón de seguridad dañado es peligroso. En un accidente el tejido del cinturón se podría dañar. Un cinturón de seguridad dañado no proveerá de adecuada protección. Haga que un técnico experto, le recomendamos un técnico autorizado Mazda inspeccione los sistemas de los cinturones de seguridad que estaban en uso durante un accidente antes de volver a usarlos.***

## Sistema de cinturones de seguridad

### **ADVERTENCIA**

**Haga cambiar inmediatamente los cinturones de seguridad si el pretensor o el limitador de carga están usados:**

*Luego de un choque siempre haga inspeccionar los pretensores de cinturones de seguridad y las bolsas de aire inmediatamente en un técnico experto, le recomendamos un técnico autorizado Mazda. Como las bolsas de aire, los pretensores de cinturones de seguridad y los limitadores de carga sólo funcionarán una vez y deberán ser reemplazados después de cualquier choque que los haya activado. Si los pretensores de cinturones de seguridad y los limitadores de carga no son cambiados, el riesgo de heridas en caso de un choque puede aumentar.*

**Ubicación de la parte del hombro del cinturón de seguridad:**

*Ubicar mal la parte del hombro del cinturón de seguridad es peligroso. Asegúrese que la parte del hombro del cinturón de seguridad se encuentra cruzando por el hombro y próximo al cuello, pero nunca debajo del brazo, detrás del cuello ni sobre el lado interior del hombro.*

**Colocación de la parte de la falda del cinturón de seguridad:**

*La parte de la falda del cinturón de seguridad usada muy alta es peligrosa. En caso de accidente, concentrará la fuerza del impacto en el área abdominal causando heridas graves. Use la parte de la falda del cinturón de seguridad bien firme y tan bajo como sea posible.*

**Instrucciones para el uso del conjunto de cinturones de seguridad:**

*Los cinturones de seguridad fueron diseñados para actuar junto con la estructura ósea del cuerpo, y deben ser usados bajos a través de la parte delantera de la pelvis, o la pelvis, el pecho y los hombros, como sea posible; se debe evitar usar la parte de la falda del cinturón atravesando el área abdominal.*

*Los cinturones de seguridad deben ser ajustados tan firmemente como sea posible, teniendo en cuenta la comodidad, para lograr la protección para los cuales fueron diseñados. Un cinturón flojo reducirá la protección pensada para quien lo usa.*

*Se debe evitar contaminar el tejido con lustres, aceites y productos químicos y especialmente con ácido de las baterías. Se deben limpiar cuidadosamente usando jabón suave y agua. El cinturón debe ser reemplazado si el tejido se deshilacha, contamina o daña.*

*Resulta esencial cambiar todo el conjunto después que ha sido usado en un impacto fuerte incluso si los daños en el conjunto no están a la vista.*

*Los cinturones no deben ser usados con las correas a torcidas.*

*Cada cinturón de seguridad sólo puede ser usado por un ocupante; es peligroso poner el cinturón de seguridad alrededor de un niño que viaja en la falda.*

*No se debe realizar ninguna modificación o agregado que impida que los dispositivos de ajuste del cinturón de seguridad funcione eliminando la flojedad, o que evite que el conjunto del cinturón de seguridad se ajuste para eliminar la flojedad.*



### PRECAUCION

La retracción de la correa será difícil si los cinturones y los anillos están sucios, por lo tanto trate de mantenerlos limpios. Para más información acerca de la limpieza de los cinturones de seguridad, consulte la sección “Mantenimiento del cinturón de seguridad” (página 6-75).

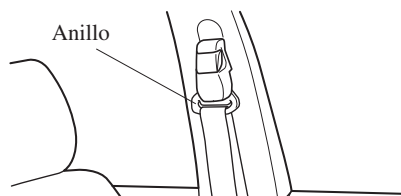

#### ▼ Mujeres embarazadas y personas con condiciones médicas serias

Las mujeres embarazadas deben usar siempre los cinturones de seguridad. Consulte a su médico por recomendaciones específicas.

El cinturón de falda se debe usar BIEN FIRME Y TAN BAJO COMO SEA POSIBLE.

El cinturón de hombro debe ser usado atravesado a través de su hombro, pero nunca cruzado a través del área del estómago.

Las personas con condiciones médicas serias también deben usar los cinturones de seguridad. Consulte con su médico por instrucciones específicas respecto la condición médica específica.



#### ▼ Modo de bloqueo de emergencia

Cuando el cinturón de seguridad está abrochado, siempre estará en el modo de bloqueo de emergencia.

En el modo de bloqueo de emergencia, el cinturón será cómodo de usar y el retractor se bloqueará durante un choque.

Si el cinturón está bloqueado y no se puede sacar, retraiga el cinturón una vez y luego intente tirar de él suavemente. Si eso fallara, tire del cinturón fuertemente una vez y luego afloje, y luego tire de él suavemente otra vez.

## Sistema de cinturones de seguridad

### Cinturón de seguridad

#### ▼ Abrochándose los cinturones de seguridad



Póngase el cinturón de falda lo más bajo posible, no en el área abdominal, luego ajuste el cinturón de hombro de manera que quede bien contra su cuerpo.

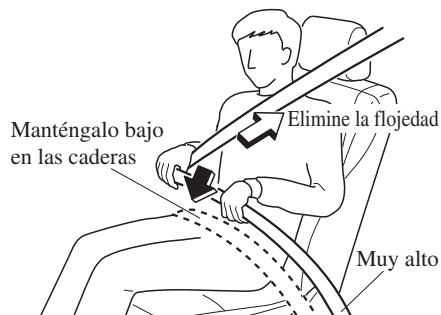

#### ▼ Desabrochándose los cinturones de seguridad

Oprima el botón en la hebilla del cinturón de seguridad. Si el cinturón no se retrae completamente, tire de él hacia afuera y verifique por torceduras. Luego asegúrese que permanece sin torcer al retraerlo.

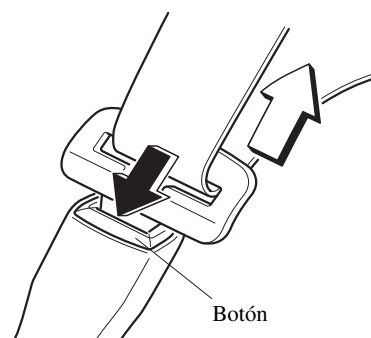

#### NOTA

Si el cinturón no se retrae completamente, inspecciónelo por torceduras. Si todavía no se retrae correctamente, hágalo inspeccionar en un técnico experto, le recomendamos un técnico autorizado Mazda.

## Sistema de cinturones de seguridad

### ▼ Ajustador de cinturón al hombro delantero

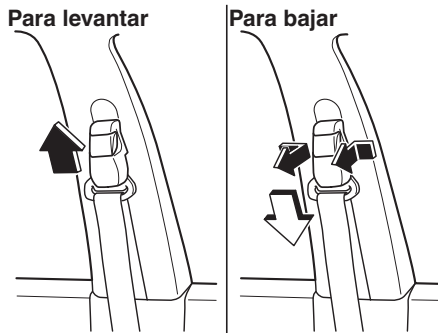

Asegúrese que el ajustador está trabado.

### Sistemas de advertencia de cinturones de seguridad

Si detecta que el cinturón de seguridad del ocupante está desabrochado, la advertencia o un bip alertará al ocupante.

Consulte la sección Tomar medidas en la página 7-46.

Consulte la sección Advertencia sonora de cinturón de seguridad en la página 7-54.

### Indicador de cinturón de seguridad (asiento trasero) (verde) \*

## REAR



Las luces se encienden cuando el encendido está en ON y uno de los cinturones de seguridad traseros está abrochado, y luego se apaga después de 30 segundos.

\*Algunos modelos. **2-19**

## Sistema de cinturones de seguridad

### Sistemas de pretensores de cinturones de seguridad y de limitación de carga

Para máxima protección, los cinturones de seguridad de los asientos delanteros y los asientos traseros exteriores\* están equipados con sistemas pretensores y de limitación de carga. Para que estos sistemas funcionen correctamente debe usar el cinturón de seguridad correctamente.

#### Pretensores:

Cuando se detecta un choque, los pretensores se activan simultáneamente con las bolsas de aire.

Por detalles sobre la activación, consulte la sección Criterio para el inflado de las bolsas de aire SRS (página 2-60).

Los pretensores eliminarán la flojedad de los cinturones de seguridad a la vez que se inflan las bolsas de aire. Siempre que las bolsas de aire y los pretensores de cinturones de seguridad se activen deben de ser cambiados.

Un malfuncionamiento del sistema o en las condiciones de funcionamiento se indica mediante una advertencia.

Consulte la sección Luces de advertencia/ indicadores en la página 4-43.

Consulte la sección Advertencia sonora del sistema de pretensores de cinturones de seguridad/bolsa de aire en la página 7-53.

### (Con interruptor de desactivación de la bolsa de aire del acompañante)

Además, el sistema de pretensores para el acompañante, como la bolsa de aire delantera y lateral del acompañante, fue diseñado para activarse sólo cuando el interruptor de desactivación de la bolsa de aire del acompañante se gira a la posición ON.

Por detalles, consulte la sección del interruptor de desactivación de la bolsa de aire del acompañante (página 2-51).

#### Limitador de carga:

El sistema de limitación de carga liberará la trama del cinturón de manera controlada para reducir la fuerza del cinturón que actúa sobre el pecho del ocupante.

Mientras la carga más severa en un cinturón de seguridad ocurre en choques de frente, el limitador de carga tiene una función mecánica automática y se puede activar en cualquier modo de accidente con el suficiente movimiento del ocupante.

Incluso si no se han disparado los pretensores, la función limitadora de carga debe ser verificada por un técnico experto, le recomendamos un técnico autorizado Mazda.

## Sistema de cinturones de seguridad

### **ADVERTENCIA**

Use los cinturones de seguridad sólo como se recomienda en el manual para el propietario:

*Ponerse incorrectamente los cinturones de seguridad es peligroso. Si no están bien ubicados, los sistemas de pretensores y el sistema de limitación de carga no podrán proveerle de la protección adecuada en caso de un accidente y puede resultar en heridas serias. Para más información acerca de cómo usar los cinturones de seguridad, consulte la sección “Abrochándose los cinturones de seguridad” (página 2-18).*

Haga cambiar inmediatamente los cinturones de seguridad si el pretensor o el limitador de carga están usados:

*Luego de un choque siempre haga inspeccionar los pretensores de cinturones de seguridad y las bolsas de aire inmediatamente en un técnico experto, le recomendamos un técnico autorizado Mazda. Como las bolsas de aire, los pretensores de cinturones de seguridad y los limitadores de carga sólo funcionarán una vez y deberán ser reemplazados después de cualquier choque que los haya activado. Si los pretensores de cinturones de seguridad y los limitadores de carga no son cambiados, el riesgo de heridas en caso de un choque puede aumentar.*

### **ADVERTENCIA**

Nunca modifique los componentes o el cableado, o use dispositivos de prueba electrónicos en el sistema de pretensores:

*Modificar los componentes o el cableado del sistema de pretensores, incluyendo el uso de dispositivos de prueba electrónicos es peligroso. Podría activarse accidentalmente o volverlos inusables lo cual evitará que se activen en caso de un accidente. Los ocupantes o reparadores podrían sufrir heridas graves.*

Deseche correctamente el sistema de pretensores:

*El desecho incorrecto del sistema de pretensores o de un vehículo con pretensores no desactivados es peligroso. A menos que todos los procedimientos de seguridad hayan sido tenidos en cuenta, podría resultar en heridas. Haga que un técnico experto, le recomendamos un técnico autorizado Mazda sobre desecho con seguridad el sistema de pretensores o desarme el sistema de pretensores de un vehículo equipado con los mismos.*

## Sistema de cinturones de seguridad

---

### NOTA

- El sistema de pretensores podría no funcionar dependiendo del tipo de choque. Por detalles, consulte la sección Criterio para el inflado de las bolsas de aire SRS (página 2-60).
- Al activarse los pretensores e inflarse las bolsas de aire se liberará un poco de humo (gas no tóxico). Esto no indica que haya un incendio. El gas no tendrá ningún efecto en los ocupantes, sin embargo aquellas personas con piel sensible pueden experimentar un leve irritación. Si su piel o sus ojos hacen contacto con residuos de la activación de los pretensores o las bolsas de aire, lávese lo antes posible.

## Precauciones para la seguridad de los niños

Mazda en los asientos traseros Mazda recomienda seriamente el uso de sistemas de seguridad para niños desde tan temprana edad como sea posible.

Mazda recomienda el uso de un sistema de seguridad para niños genuino de Mazda o uno aprobado por la reglamentación UNECE\*1 44. Si desea comprar un sistema de seguridad para niños de Mazda, consulte a un concesionario autorizado Mazda.

Verifique las leyes locales y estatales o provinciales por los requisitos específicos respecto a la seguridad de los niños que viajan en su vehículo.

\*1 UNECE quiere decir Comisión económica de las Naciones Unidas para Europa (United Nations Economic Commission for Europe).

Cualquiera sea el sistema de seguridad para niños que vaya a elegir, hágalo por uno apropiado para la edad y el tamaño del niño, obedezca las leyes y siga las instrucciones que vienen con el sistema de seguridad para niños.

Un niño que es demasiado grande para usar sistemas de seguridad para niños debe ir sentado en el asiento trasero y usar cinturones de seguridad.

El sistema de seguridad para niños debe ser instalado en el asiento trasero. Las estadísticas confirman que el asiento trasero es el mejor lugar para todos los niños de menos de 12 años de edad y aún más en caso de que haya un sistema de seguridad suplementario (bolsas de aire).

**NUNCA** se debe usar un sistema de seguridad para niños de los que miran hacia atrás en el asiento del acompañante con el sistema de bolsas de aire activado. El asiento del acompañante es el menos recomendando de los asientos para instalar los otros tipos de sistemas de seguridad para niños.

Para algunos modelos, existe un interruptor de desactivación que desactivará el inflado de la bolsa de aire del acompañante. No desconecte la bolsa de aire del acompañante sin leer la sección “Interruptor de desactivación de la bolsa de aire del acompañante” (página 2-51).

### **ADVERTENCIA**

**Use un sistema de seguridad para niños de tamaño correcto:**

*Para la protección efectiva en accidentes y frenadas repentinas, un niño debe ser protegido adecuadamente usando un cinturón de seguridad o sistema de seguridad para niños dependiendo de la edad y el tamaño. De lo contrario, el niño podría resultar con heridas graves o incluso morir en caso de un accidente.*

**Siga las instrucciones del fabricante y mantenga siempre el sistema de seguridad para niños asegurado con el cinturón:**

*Un sistema de seguridad para niños sin asegurar es peligroso. En caso de una frenada repentina o un choque se puede mover y ocasionar heridas graves o la muerte del niño u otros ocupantes. Asegúrese que un sistema de seguridad para niños está bien seguro en su lugar de acuerdo con las instrucciones del fabricante del sistema de seguridad para niños. Cuando no lo use, retírelo del vehículo o asegúrelo con un cinturón de seguridad, o engánchelo a AMBOS anclajes ISOFIX, y coloque el correspondiente anclaje de la correa de sujeción.*

**Siempre proteja a un niño con un sistema de seguridad para niños:**

*Sostener un niño en brazos con el vehículo en movimiento es extremadamente peligroso. No importa lo fuerte que sea la persona, ésta no podrá sostener el niño en caso de una frenada repentina o un choque y podría resultar en heridas graves o incluso morir el niño u otro de los ocupantes. Incluso en caso de un accidente moderado, el niño podría quedar expuesto a las fuerzas de la bolsa de aire lo cual puede resultar en heridas serias o la muerte del niño, o podría arrojar al niño contra un adulto, y herirse el niño y el adulto.*



**⚠ ADVERTENCIA**

***Extremadamente peligroso! Nunca use sistemas de seguridad para niños instalados en el asiento del acompañante mirando hacia atrás cuando están equipados con bolsas de aire que se pueden inflar:***

***NUNCA use un sistema de seguridad para niños mirando hacia atrás en un asiento protegido con una BOLSA DE AIRE ACTIVA delante de él, el NIÑO puede sufrir HERIDAS GRAVES o MORIR.***

***Los vehículos con una bolsa de aire del acompañante tienen una etiqueta de advertencia colocada tal como se indica a continuación. La etiqueta de advertencia le recuerda que en ningún momento debe colocar sistemas de seguridad para niños en el asiento del acompañante.***



***Incluso en caso de un choque moderado, el sistema de seguridad para niños puede ser golpeado al inflarse una bolsa de aire y puede ser movido violentamente hacia atrás resultando en heridas graves o la muerte del niño. Si su vehículo está equipado con un interruptor de desactivación de bolsa de aire del acompañante, siempre ajuste el interruptor a la posición OFF al instalar el sistema de seguridad para niños mirando hacia atrás en el asiento del acompañante.***

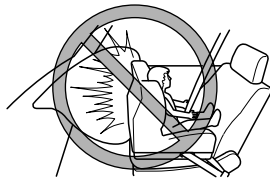

### **ADVERTENCIA**

**No instale un sistema de seguridad para niños mirando hacia adelante en el asiento del acompañante a menos que sea inevitable:**

*En caso de choque, la fuerza de una bolsa de aire inflándose puede provocar heridas graves o la muerte al niño. Si es inevitable instalar un sistema de seguridad para niños mirando hacia adelante en el asiento del acompañante, mueva hacia delante tanto como sea posible el asiento del acompañante y ajuste el almohadón (almohadón ajustable en altura) a la posición más alta en la cual el cinturón de seguridad que ajusta el sistema de seguridad para niños se puede apretar con seguridad.*

*Asegúrese que el interruptor de desactivación de bolsa de aire del acompañante se encuentra en la posición OFF. Consulte la sección del Interruptor de desactivación de la bolsa de aire del acompañante (página 2-51).*



**No permita que un niño ni nadie se recuesten sobre o contra la ventanilla lateral de un vehículo con bolsas de aire lateral y de cortina:**

*Es peligroso dejar que alguien se recueste o apoye sobre la ventanilla lateral, el área del asiento del acompañante, los pilares de la ventanilla delantera y trasera y el borde del techo a lo largo de ambos lados desde donde se inflan las bolsas de aire laterales y de cortina, aunque se esté usando un sistema de seguridad para niños. El impacto de inflado de una bolsa de aire lateral o de cortina puede causarle heridas graves o la muerte a un niño mal sentado. Además, viajar recostado contra la puerta o con el brazo afuera de la puerta delantera puede bloquear las bolsas de aire laterales y de cortina y eliminar las ventajas del sistema de protección suplementario. Con la bolsa de aire delantera y la bolsa de aire lateral adicional que sale del asiento delantero, el asiento trasero es siempre una mejor ubicación para los niños. Tenga mucho cuidado que un niño no se recueste ni apoye sobre la ventanilla lateral, incluso si el niño está sentado en un sistema de seguridad para niños.*

**Nunca use un cinturón de seguridad para más de una persona a la vez:**

*Usar un cinturón de seguridad para más de un pasajero a la vez es peligroso.*

*Un cinturón de seguridad usado de esa manera no podrá dispersar el impacto adecuadamente y los dos pasajeros se podrían golpear entre sí y sufrir heridas graves o incluso morir. Nunca use un cinturón para más de una persona a la vez y siempre use el vehículo con cada ocupante debidamente protegido.*

 **ADVERTENCIA**

**Use la correa de sujeción y el anclaje de correa de sujeción para un sistema de seguridad para niños:**

***Los anclajes del sistema de seguridad para niños fueron diseñados para soportar sólo aquellas cargas impuestas por sistemas de seguridad para niños correctamente instalados. Bajo ninguna circunstancia deberán ser usados para cinturones de seguridad para adultos, arneses, o para colocar otros ítems o equipos en el vehículo.***

**Desmonte siempre el reposacabezas e instale el sistema de seguridad para niños (excepto al instalar un asiento de refuerzo):**

***Instalar un sistema de seguridad para niños sin desmontar el reposacabezas es peligroso. El sistema de seguridad para niños no se pudo instalar correctamente lo que puede resultar en la muerte o heridas al niño.***

 **PRECAUCION**

Con tiempo caluroso y el vehículo cerrado un cinturón de seguridad o sistema de seguridad para niños puede calentarse mucho. Para evitar quemarse o quemar a un niño, inspecciónelos antes de que Ud. o el niño los toquen.

**NOTA**

Su Mazda está equipado con anclajes ISOFIX para instalar los sistemas de seguridad para niños ISOFIX en los asientos traseros. Cuando se usan estos anclajes para asegurar un sistema de seguridad para niños, consulte la sección “Sistemas de seguridad para niños de asegurar con anclajes ISOFIX” (página 2-41).

Equipo de seguridad esencial

## Seguridad de los niños

### Instalación del sistema de seguridad para niños

#### ▼ Categorías de sistemas de seguridad para niños

##### NOTA

Al comprar un sistema de seguridad para niños pregunte por el más adecuado para su niño y vehículo.

#### (Europa y países que cumplen con la reglamentación UNECE 44)

Los sistemas de seguridad para niños se clasifican en los siguientes 5 grupos de acuerdo con la reglamentación UNECE 44.

Grupo	Edad	Peso
0	Hasta 9 meses	Menos de 10 kg
0+	Hasta 2 años	Menos de 13 kg
1	8 meses a 4 años	9 kg — 18 kg
2	3 a 7 años	15 kg — 25 kg
3	6 a 12 años	22 kg — 36 kg

#### (Otros países)

Cumpla con los requisitos legales respecto al uso de los sistema de seguridad para niños de su país.

▼ **Tipos de sistemas de seguridad para niños**

**(Europa y países que cumplen con la reglamentación UNECE 44)**

En este manual para el propietario, se explica la instalación de los siguientes tres tipos más populares de sistemas de seguridad para niños: asiento para bebés, asiento para niños y asiento para niños grandes.

**NOTA**

- La posición de instalación está determinada por el tipo de sistema de seguridad para niños. Lea cuidadosamente las instrucciones del fabricante y este manual para el propietario.
- Debido a variaciones en el diseño de los sistemas de seguridad para niños, asientos del vehículo y cinturones de seguridad, no todos los sistemas de seguridad para niños puede colocarse en todas las posiciones de los asientos. Antes de comprar un sistema de seguridad para niños, se debe probarlo en la(s) posición(es) específica(s) del vehículo donde intenta usarlo. Si no se puede instalar un sistema de seguridad para niños comprado anteriormente, deberá comprar uno diferente que si pueda ser instalado.

**Asiento para bebés**

Igual a Grupo 0 y 0+ de la reglamentación UNECE 44.

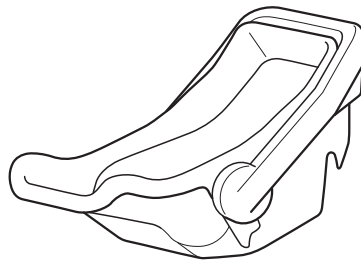

**Asiento para niños**

Igual a Grupo 1 de la reglamentación UNECE 44.



## Seguridad de los niños

### Asiento para niños grandes

Igual a Grupo 2 y 3 de la reglamentación UNECE 44.

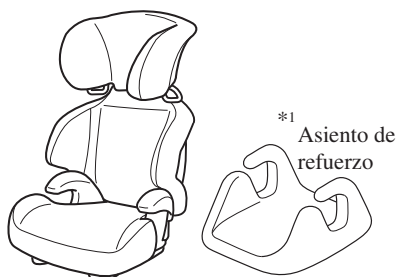

\*1 Al usar el asiento de refuerzo, instale siempre el reposacabezas del vehículo en el asiento donde se encuentre instalado el asiento de refuerzo.

### (Otros países)

Cumpla con los requisitos legales respecto al uso de los sistemas de seguridad para niños de su país.

### ▼ Posición de instalación del asiento para bebés

Un asiento para bebés debe ser usado solamente mirando hacia atrás.

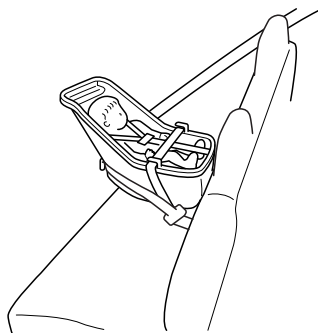

Consulte el cuadro "Cuadro de conveniencia del sistema de seguridad para niños de acuerdo a las posiciones de los asientos" para la posición de instalación del asiento para bebés (página 2-35).

## ⚠ ADVERTENCIA

*Instale siempre un asiento para bebés en una posición correcta del asiento: Instalar un asiento para bebés sin primero consultar el cuadro "Cuadro de conveniencia del sistema de seguridad para niños de acuerdo a las posiciones de los asientos" es peligroso. Un asiento para bebés instalado en el asiento equivocado no podrá sujetarlo. En caso de un choque, el niño podría golpear algo o a una persona en el vehículo y podría provocarle heridas graves o incluso la muerte.*

**⚠ ADVERTENCIA**

**Nunca use un sistema de seguridad para niños mirando hacia atrás en un asiento delantero protegido con una bolsa de aire:**

**NUNCA use un sistema de seguridad para niños mirando hacia atrás en un asiento protegido con una BOLSA DE AIRE ACTIVA delante de él, el NIÑO puede sufrir HERIDAS GRAVES o MORIR.**

**El sistema de seguridad podría salirse al ser golpeado por la bolsa de aire que se infla. El niño que se encuentre sentado en el sistema de seguridad podría resultar herido de gravedad o morir. Si su vehículo está equipado con un interruptor de desactivación de bolsa de aire del acompañante, siempre ajuste el interruptor a la posición OFF si fuera inevitable instalar el sistema de seguridad para niños mirando hacia atrás en el asiento del acompañante.**

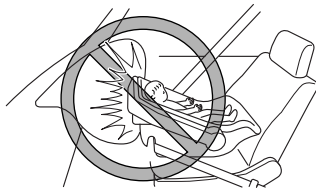

**▼ Posición de instalación del asiento para niños**

El asiento para niños se puede instalar mirando hacia adelante y mirando hacia atrás dependiendo de la edad y tamaño del niño. Al instalar, siga las instrucciones del fabricante de acuerdo con la edad y tamaño del niño así como las instrucciones para instalación del sistema de seguridad para niños.

Consulte el cuadro “Cuadro de conveniencia del sistema de seguridad para niños de acuerdo a las posiciones de los asientos” para la posición de instalación del asiento para niños (página 2-35).

**Tipo mirando hacia atrás**

**⚠ ADVERTENCIA**

**Siempre instale un asiento para niños mirando hacia atrás en la posición de asiento correcta:**

**Instalar un asiento para bebés sin primero consultar el cuadro “Cuadro de conveniencia del sistema de seguridad para niños de acuerdo a las posiciones de los asientos” es peligroso. Un asiento para niños mirando hacia atrás instalado en el asiento equivocado no podrá sujetarlo. En caso de un choque, el niño podría golpear algo o a una persona en el vehículo y podría provocar lesiones graves o incluso la muerte.**

### **ADVERTENCIA**

*Nunca use un sistema de seguridad para niños mirando hacia atrás en un asiento delantero protegido con una bolsa de aire:*

**NUNCA** use un sistema de seguridad para niños mirando hacia atrás en un asiento protegido con una **BOLSA DE AIRE ACTIVA** delante de él, el **NIÑO** puede sufrir **HERIDAS GRAVES** o **MORIR**.

*El sistema de seguridad podría salirse al ser golpeado por la bolsa de aire que se infla. El niño que se encuentre sentado en el sistema de seguridad podría resultar herido de gravedad o morir. Si su vehículo está equipado con un interruptor de desactivación de bolsa de aire del acompañante, siempre ajuste el interruptor a la posición **OFF** si fuera inevitable instalar el sistema de seguridad para niños mirando hacia atrás en el asiento del acompañante.*

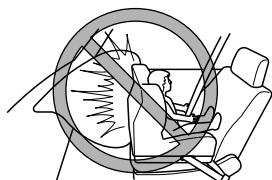

### Tipo mirando hacia adelante

### **ADVERTENCIA**

*Nunca instale un asiento para niños mirando hacia adelante en un asiento equivocado:*

*Instalar un asiento para bebés sin primero consultar el cuadro “Cuadro de conveniencia del sistema de seguridad para niños de acuerdo a las posiciones de los asientos” es peligroso. Un asiento para niños mirando hacia adelante instalado en el asiento equivocado no podrá sujetarlo. En caso de un choque, el niño podría golpear algo o a una persona en el vehículo y podría provocarle heridas graves o incluso la muerte.*



**⚠ ADVERTENCIA**

**No instale un sistema de seguridad para niños mirando hacia adelante en el asiento del acompañante a menos que sea inevitable:**

***En caso de choque, la fuerza de una bolsa de aire inflándose puede provocar heridas graves o la muerte al niño. Si es inevitable instalar un sistema de seguridad para niños mirando hacia delante en el asiento del acompañante, mueva hacia delante tanto como sea posible el asiento del acompañante y ajuste el almohadón (almohadón ajustable en altura) a la posición más alta en la cual el cinturón de seguridad que ajusta el sistema de seguridad para niños se puede apretar con seguridad. Asegúrese que el interruptor de desactivación de bolsa de aire del acompañante se encuentra en la posición OFF. Consulte la sección del Interruptor de desactivación de la bolsa de aire del acompañante (página 2-51).***



**▼ Posición de instalación del asiento para niños grandes**

Un asiento para niños grandes se usan sólo mirando hacia adelante.

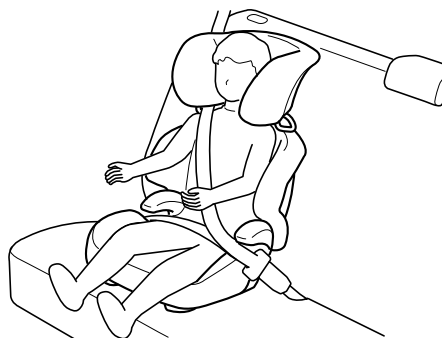

Consulte el cuadro “Cuadro de conveniencia del sistema de seguridad para niños de acuerdo a las posiciones de los asientos” para la posición de instalación del asiento para niños grandes (página 2-35).

**⚠ ADVERTENCIA**

**Instale siempre un asiento para niños grandes en la posición de asiento correcta:**

***Instalar un asiento para niños grandes sin primero consultar el cuadro “Cuadro de conveniencia del sistema de seguridad para niños de acuerdo a las posiciones de los asientos” es peligroso. Un asiento para niños grandes instalado en el asiento equivocado no podrá sujetarlo. En caso de un choque, el niño podría golpear algo o a una persona en el vehículo y podría provocarle heridas graves o incluso la muerte.***

### **ADVERTENCIA**

**No instale un sistema de seguridad para niños mirando hacia adelante en el asiento del acompañante a menos que sea inevitable:**

***En caso de choque, la fuerza de una bolsa de aire inflándose puede provocar heridas graves o la muerte al niño. Si es inevitable instalar un sistema de seguridad para niños mirando hacia adelante en el asiento del acompañante, mueva hacia delante tanto como sea posible el asiento del acompañante y ajuste el almohadón (almohadón ajustable en altura) a la posición más alta en la cual el cinturón de seguridad que ajusta el sistema de seguridad para niños se puede apretar con seguridad. Asegúrese que el interruptor de desactivación de bolsa de aire del acompañante se encuentra en la posición OFF. Consulte la sección del Interruptor de desactivación de la bolsa de aire del acompañante (página 2-51).***



## Cuadro de conveniencia del sistema de seguridad para niños de acuerdo a las posiciones de los asientos

### (Europa y países que cumplen con la reglamentación UNECE 16)

La información provista en el cuadro muestra la adecuación de su sistema de seguridad para niños a las diferentes posiciones del asiento. Para la instalación de sistemas de seguridad para niños de otros fabricantes, consulte cuidadosamente las instrucciones del fabricante que vienen con el sistema de seguridad para niños.

Al instalar el sistema de seguridad para niños, se deben tener en cuenta los siguientes puntos:

- Si el sistema de seguridad para niños no entra en el respaldo debido al reposacabezas, ajuste el reposacabezas o retire el reposacabezas de manera que el sistema de seguridad para niños entre en el respaldo. Sin embargo, al instalar un asiento de refuerzo, instale siempre el reposacabezas del vehículo en el asiento donde se encuentre instalado el asiento de refuerzo.  
Consulte la sección Reposacabezas en la página 2-12.
- Al instalar un sistema de seguridad para niños en el asiento trasero, ajuste la posición del asiento delantero de manera que el asiento delantero no haga contacto con el sistema de seguridad para niños.  
Consulte la sección Funcionamiento del asiento en la página 2-6.
- Al instalar un sistema de seguridad para niños equipado con correa, desmonte el reposacabezas.  
Consulte la sección Reposacabezas en la página 2-12.

## Seguridad de los niños

### Sistemas de seguridad para niños de asegurar con anclajes ISOFIX

Al instalar un sistema de seguridad para niños en el asiento trasero, consulte las instrucciones del fabricante del sistema de seguridad para niños y Usando el anclaje ISOFIX en la página 2-41.

Grupo masivo	Clase de tamaño	Montaje	Posiciones del asiento		
			Posiciones ISOFIX del vehículo	Asiento trasero (posición central)	Asiento del acompañante (lado de afuera)
			Asiento trasero (lado de afuera)		
Carycot	F	ISO/L1	X	X	X
	G	ISO/L2	X	X	X
		(1)	X	X	X
GRUPO 0 Hasta 10 kg	E	ISO/R1	IL	X	X
		(1)	X	X	X
GRUPO 0+ Hasta 13 kg	E	ISO/R1	IL	X	X
	D	ISO/R2	IL	X	X
	C	ISO/R3	IL	X	X
		(1)	X	X	X
GRUPO 1 9 kg — 18 kg	D	ISO/R2	IL	X	X
	C	ISO/R3	IL	X	X
	B	ISO/F2	IUF	X	X
	B1	ISO/F2X	IUF	X	X
	A	ISO/F3	IUF	X	X
		(1)	X	X	X
GRUPO 2 15 kg — 25 kg		(1)	X	X	X
GRUPO 3 22 kg — 36 kg		(1)	X	X	X

(1) Para el CRS que no tiene la identificación de clase de tamaño ISO/XX (A a G), para el grupo masivo aplicable, el fabricante del automóvil debe indicar el(los) sistema(s) de seguridad para niños ISOFIX específicos para el vehículo recomendados para cada posición.

Significado de las letras insertadas en el cuadro anterior:

IUF = adecuado para sistemas de seguridad para niños ISOFIX de categoría universal aprobado para uso en este grupo masivo.

IL = adecuado para sistemas de seguridad para niños ISOFIX particular (CRS).

Estos CRS ISOFIX son de las categorías “vehículo específico”, “restringido” o “semi-universal”.

Se puede instalar un sistema de seguridad para niños original Mazda. Respecto a los sistemas de seguridad para niños que se pueden instalar, consulte el catálogo de accesorios.

**(Excepto Europa)**

Respecto a los sistemas de seguridad para niños que se pueden instalar en su Mazda, consulte un técnico experto, le recomendamos un técnico autorizado Mazda.

X = Posición ISOFIX no adecuada para los sistemas de seguridad para niños ISOFIX en este grupo de masa y/o esta clase de tamaño.

**Sistemas de seguridad para niños i-Size**

Los vehículos con la marca  indicada en la superficie delantera de un respaldo trasero son sistemas de seguridad para niños certificados i-Size.

Al instalar un sistema de seguridad para niños en el asiento trasero, consulte las instrucciones del fabricante del sistema de seguridad para niños y Usando el anclaje ISOFIX en la página 2-41.

**Ubicación de la marca**

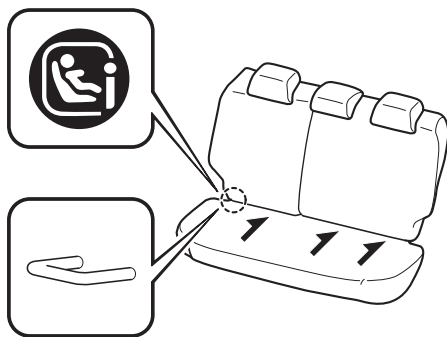

Se puede instalar un sistema de seguridad para niños i-Size en el asiento especificado de la siguiente manera:

	Asiento del acompañante	Asiento trasero (lado de afuera)	Asiento trasero (posición central)
Sistemas de seguridad para niños i-Size	X	i-U	X

Significado de las letras insertadas en el cuadro anterior:

i-U = Adecuado para sistemas de seguridad para niños “universal” i-Size mirando hacia atrás y adelante.

X = Posición de asiento no adecuado para sistemas de seguridad para niños “universal” i-Size.

**NOTA**

- Un sistema de seguridad para niños i-Size se refiere a un sistema de seguridad para niños que obtuvo la certificación de categoría i-Size para la reglamentación UNECE 129.
- Los vehículos con la marca  indicada en la superficie delantera de un respaldo trasero no son sistemas para niños certificados i-Size.

## Seguridad de los niños

### Sistemas de seguridad para niños de asegurar con cinturones de seguridad

Grupo de sistema	Edad	Peso	Tipo de sistema de seguridad para niños	Asiento del acompañante			Asiento trasero (lado de afuera)	Asiento trasero (centro)
				Sin interruptor de desactivación de la bolsa de aire	Con interruptor de desactivación de la bolsa de aire			
					ON (Bolsa de aire activada)	OFF (Bolsa de aire desactivada)		
GRUPO 0	Hasta aprox. 9 meses	Menos de 10 kg	Asiento para bebés	X	X	U	U	X
GRUPO 0+	Hasta aprox. 2 años	Menos de 13 kg	Asiento para bebés	X	X	U	U	X
GRUPO 1	Aprox. 8 meses a 4 años	9 kg — 18 kg	Asiento para niños	UF	UF	U	U	X
GRUPO 2	Aprox. 3 a 7 años	15 kg — 25 kg	Asiento para niños grandes	UF	UF	U	U	X
GRUPO 3	Aprox. 6 a 12 años	22 kg — 36 kg	Asiento para niños grandes	UF	UF	U	U	X

Significado de las letras insertadas en el cuadro anterior:

U = Adecuada para sistemas de categoría "universal" aprobados para el uso en este grupo masivo.

UF = Adecuada para sistemas de categoría "universal" que miran hacia adelante aprobados para el uso en este grupo masivo.

X = La posición del asiento no es adecuada para niños en este grupo masivo.

#### (Otros países)

Cumpla con los requisitos legales respecto al uso de los sistema de seguridad para niños de su país.

## Instalación de sistemas de seguridad para niños

### ▼ Ménsula de anclaje

Hay ménsulas de anclaje para asegurar los sistemas de seguridad para niños equipados en el vehículo. Ubique cada posición de anclaje usando la figura. Para instalar un sistema de seguridad para niños, desmonte el reposacabezas. Siempre siga el manual de instrucciones que acompaña al sistema de seguridad para niños.

### Ubicación de la ménsula de anclaje

Use las ubicaciones de la ménsula de anclaje indicada cuando instala un sistema de seguridad para niños equipado con una correa de sujeción.

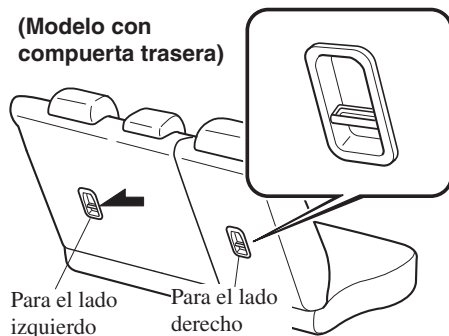
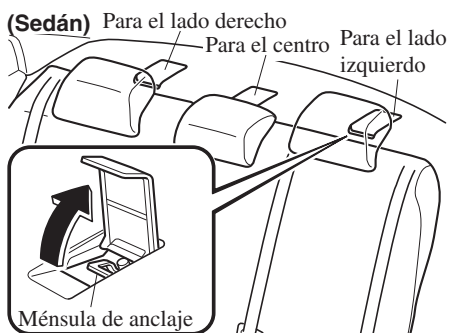

### **ADVERTENCIA**

***Siempre coloque la correa de sujeción en la posición correcta de anclaje de correa de sujeción. Colocar la correa de sujeción en una posición incorrecta de anclaje es peligroso. En caso de un choque, la correa de sujeción se puede deslizar y aflojar el sistema de seguridad para niños. Si el sistema de seguridad para niños se mueve puede resultar en la muerte o heridas al niño.***

## Seguridad de los niños

### **! ADVERTENCIA**

**Desmonte siempre los reposacabezas e instale el sistema de seguridad para niños:**

***Instalar un sistema de seguridad para niños sin desmontar el reposacabezas es peligroso. El sistema de seguridad para niños no se pudo instalar correctamente lo que puede resultar en la muerte o heridas al niño.***

(Sedán) Correa de sujeción de seguridad

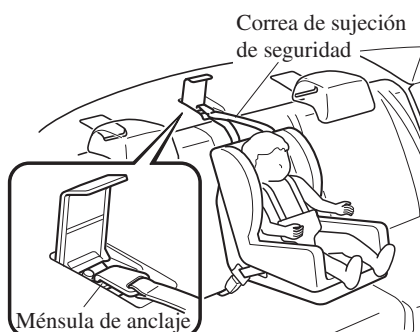
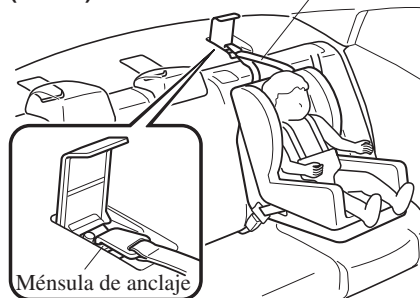

### **! ADVERTENCIA**

(Modelo con compuerta trasera)

Correa de sujeción de seguridad

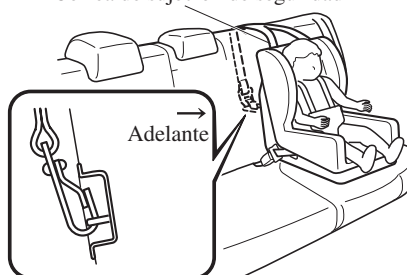

**Instale siempre el reposacabezas y ajústelo en la posición más adecuada después de desmontar el sistema de seguridad para niños:**

***Conducir con el reposacabezas desmontado es peligroso ya que no se puede prevenir el impacto en la cabeza de un ocupante durante el frenado de emergencia o un choque, lo que puede resultar en un accidente grave, heridas o muerte.***

***Consulte la sección Reposacabezas en la página 2-12.***

#### ▼ Usando el cinturón de seguridad

Al instalar el sistema de seguridad para niños, siga las instrucciones de instalación incluidas con el producto.

Además, desmonte el reposacabezas. Sin embargo, al instalar un asiento de refuerzo, instale siempre el reposacabezas del vehículo en el asiento donde se encuentre instalado el asiento de refuerzo.



▼ Usando el anclaje ISOFIX

**⚠ ADVERTENCIA**

Para usar el sistema de seguridad para niños siga siempre las instrucciones del fabricante del mismo:

*Un sistema de seguridad para niños sin asegurar es peligroso. En caso de una frenada repentina o un choque se puede mover y ocasionar heridas graves o la muerte del niño u otros ocupantes. Asegúrese que el sistema de seguridad para niños está bien seguro en su lugar de acuerdo con las instrucciones del fabricante.*

Asegúrese que el sistema de seguridad para niños está bien seguro:

*Un sistema de seguridad para niños mal asegurado es peligroso. En una frenada brusca o un accidente, se puede proyectar hacia adelante y golpear a alguien, provocándole heridas graves. Cuando no se usa, desmóntelo del vehículo, póngalo en el compartimiento para equipajes o al menos asegúrese que están bien sujeto a los anclajes ISOFIX.*

**⚠ ADVERTENCIA**

Asegúrese de que no haya cinturones de seguridad ni objetos extraños cerca o alrededor del sistema de seguridad para niños de asegurar con anclajes ISOFIX:

*Es peligroso no seguir las instrucciones del fabricante del sistema de seguridad para niños al instalar el sistema de seguridad para niños. Si los cinturones de seguridad o un objeto extraño impiden que el sistema de seguridad para niños sea instalado en los anclajes ISOFIX, y el sistema de seguridad para niños está bien instalado, el sistema de seguridad para niños se pueden mover en una frenada repentina o un choque, causándole heridas graves o la muerte al niño u otros ocupantes. Al instalar el sistema de seguridad para niños, asegúrese de que no haya cinturones de seguridad ni objetos extraños cerca o alrededor de los anclajes ISOFIX. Siga siempre las instrucciones del fabricante del sistema de seguridad para niños.*

1. Primero, ajuste el asiento delantero para permitir que haya una separación entre el sistema de seguridad para niños y el asiento delantero (página 2-6).
2. Asegúrese que el respaldo está bien seguro empujándolo hasta que esté completamente trabado.

## Seguridad de los niños

3. Expanda ligeramente las costuras en la parte de atrás del almohadón del asiento para verificar las ubicaciones de los anclajes ISOFIX.

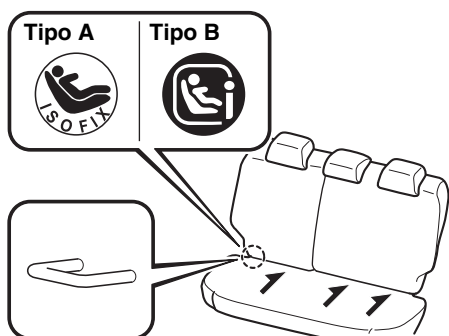

### NOTA

Las marcas encima de los anclajes ISOFIX indican las ubicaciones de los anclajes ISOFIX para colocar un sistema de seguridad para niños.

4. Desmunte el reposacabezas.  
Consulte la sección Reposacabezas en la página 2-12.
5. Asegure el sistema de seguridad para niños usando el anclaje ISOFIX, siga las instrucciones del fabricante del sistema de seguridad para niños.
6. Si su sistema de seguridad para niños está equipado con una correa de sujeción, probablemente signifique que es muy importante colocar correctamente la correa de sujeción para la seguridad del niño. Siga las instrucciones del fabricante del sistema de seguridad para niños al instalar las correas de sujeción (página 2-39).

### **!** ADVERTENCIA

***Siempre coloque la correa de sujeción en la posición correcta de anclaje de correa de sujeción:***  
***Colocar la correa de sujeción en una posición incorrecta de anclaje es peligroso. En caso de un choque, la correa de sujeción se puede deslizar y aflojar el sistema de seguridad para niños. Si el sistema de seguridad para niños se mueve puede resultar en la muerte o heridas al niño.***

**! ADVERTENCIA**

**Desmonte siempre los reposacabezas e instale el sistema de seguridad para niños:**

***Instalar un sistema de seguridad para niños sin desmontar el reposacabezas es peligroso. El sistema de seguridad para niños no se pudo instalar correctamente lo que puede resultar en la muerte o heridas al niño.***

**(Sedán)** Correa de sujeción de seguridad

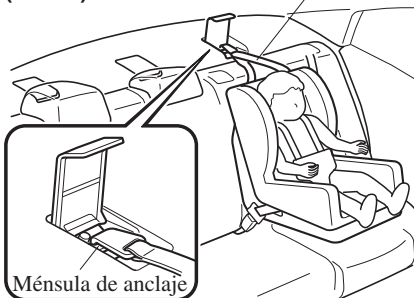

**(Modelo con compuerta trasera)**

Correa de sujeción de seguridad

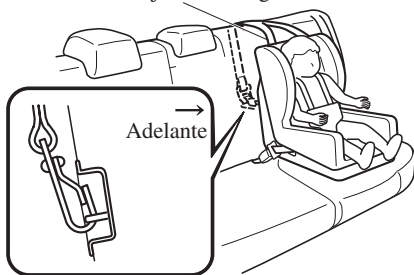

**! ADVERTENCIA**

**Instale siempre el reposacabezas y ajústelo en la posición más adecuada después de desmontar el sistema de seguridad para niños:**

***Conducir con el reposacabezas desmontado es peligroso ya que no se puede prevenir el impacto en la cabeza de un ocupante durante el frenado de emergencia o un choque, lo que puede resultar en un accidente grave, heridas o muerte.***

***Consulte la sección Reposacabezas en la página 2-12.***

Equipo de seguridad esencial

## Bolsas de aire SRS

### Precauciones del sistema de seguridad suplementarios (SRS)

Los sistemas de seguridad suplementario (SRS) delantero y lateral incluyen diferentes tipos de bolsas de aire. **Verifique los diferentes tipos de bolsas de aire que están equipadas en su vehículo localizando los indicadores de ubicación “SRS AIRBAG”.** Estos indicadores son visibles en el área donde las bolsas de aire están instaladas.

Las bolsas de aire están instaladas en las siguientes ubicaciones:

- El cubo volante (bolsa de aire del lado del conductor)
- El tablero del lado del acompañante (bolsa de aire del lado del acompañante)
- Los lados de afuera de los respaldos delanteros (bolsas de aire laterales)\*
- Los pilares de ventana delantero y trasero, y el borde del techo a lo largo de ambos lados (bolsas de aire de cortina)\*

Los sistemas de seguridad suplementarios con bolsas de aire fueron diseñados para proveerle protección suplementaria en ciertas situaciones, por lo tanto es siempre importante usar los cinturones de seguridad de la siguiente manera:

Si no se usa el cinturón de seguridad, una bolsa de aire sola no le protegerán adecuadamente en caso de un accidente. Se deben usar los cinturones de seguridad para:

- Evitar que el ocupante sea arrojado contra una bolsa de aire inflándose.
- Reducir la posibilidad de heridas durante un accidente del tipo que no ha sido tenido en cuenta para que la bolsa de aire lo proteja como: un vuelco, o choques traseros.
- Reducir la posibilidad de heridas en choques frontales, casi frontales o laterales que no son lo suficientemente importantes como para inflar la bolsa de aire.
- Reducir la posibilidad de verse proyectado hacia afuera del vehículo.
- Reducir la posibilidad de heridas en la parte baja del cuerpo y las piernas durante un accidente debido a que las bolsas de aire no protegen estas partes del cuerpo.
- Sostener al conductor en una posición donde pueda tener mayor control del vehículo.

Un niño demasiado pequeño para usar un cinturón de seguridad debe ser cuidadosamente protegido usando un sistema de seguridad para niños (página 2-23).

Tenga en cuenta cuidadosamente que sistema de seguridad para niños es necesario para su niño y siga las instrucciones de instalación en este Manual para el propietario así como las instrucciones del fabricante del sistema de seguridad para niños.

2-44 \*Algunos modelos.

 **ADVERTENCIA**

***Los cinturones de seguridad deben ser usados en vehículos equipados con bolsa de aire: Es peligroso depender sólo de las bolsas de aire para protección en caso de un accidente. Solas, las bolsas de aire no le prevendrán de heridas graves. Las bolsas de aire correspondientes se inflarán sólo en caso del primer choque, sea un choque frontal, casi frontal o lateral de al menos moderado. Todos los pasajeros deben usar siempre los cinturones de seguridad.***

***Los niños no deben viajar en el asiento del acompañante: Ubicar a un niño, de 12 años o menos, en el asiento delantero es peligroso. El niño podría ser golpeado por una bolsa de aire que se infla y sufrir heridas graves o incluso morir. Cuando un niño duerme es más probable que se recueste contra la puerta y podría ser golpeado por la bolsa de aire lateral en caso de un choque moderado del lado del acompañante del vehículo. Siempre que sea posible, proteja al niño de 12 años o menos sentándolo en el asiento trasero en un sistema de seguridad para niños adecuado a su edad y tamaño.***

***Extremadamente peligroso! Nunca use sistemas de seguridad para niños instalados en el asiento del acompañante mirando hacia atrás cuando están equipados con bolsas de aire que se pueden inflar:***

***NUNCA use un sistema de seguridad para niños mirando hacia atrás en un asiento protegido con una BOLSA DE AIRE ACTIVA delante de él, el NIÑO puede sufrir HERIDAS GRAVES o MORIR.***

***Incluso en caso de un choque moderado, el sistema de seguridad para niños puede ser golpeado al inflarse una bolsa de aire y puede ser movido violentamente hacia atrás resultando en heridas graves o la muerte del niño. Si su vehículo está equipado con un interruptor de desactivación de bolsa de aire del acompañante, siempre ajuste el interruptor a la posición OFF al instalar el sistema de seguridad para niños mirando hacia atrás en el asiento del acompañante.***

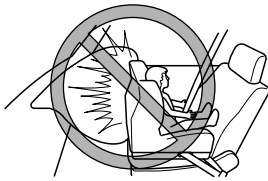

### **ADVERTENCIA**

**No se siente demasiado cerca de las bolsas de aire del acompañante y del conductor:**  
*Es extremadamente peligroso sentarse muy cerca de los módulos de las bolsas de aire del acompañante y del conductor o colocar las manos o los pies sobre ellos. Las bolsas de aire del conductor y el acompañante se inflan con gran fuerza y velocidad. Pueden ocurrir heridas serias si alguien se encuentra demasiado cerca. El conductor debe tomar siempre el volante por el aro. El acompañante debe mantener ambos pies en el suelo. Los ocupantes de los asientos delanteros deben ajustar sus asientos tan atrás como sea posible y deben sentarse bien derechos contra los respaldos usando los cinturones de seguridad correctamente.*

**Siéntase en el centro del asiento y use los cinturones de seguridad correctamente:**  
*Es extremadamente peligroso sentarse muy cerca de los módulos de las bolsas de aire laterales o colocar las manos sobre ellos, o dormir contra la puerta o colgarse de la ventanilla. Las bolsas de aire laterales y de cortina se inflan con mucha fuerza y velocidad expandiéndose directamente a lo largo de la puerta del lado que se choca el vehículo. Pueden ocurrir heridas serias si alguien se encuentra demasiado cerca de una puerta o se encuentra apoyado contra una ventana, o si uno de los ocupantes se agarra de los respaldos de los asientos delanteros. Dele a las bolsas de aire laterales y de cortina el espacio necesario para que funcionen sentándose en el centro del asiento mientras el vehículo está en movimiento y use los cinturones de seguridad correctamente.*

**No coloque objetos sobre o cerca del área donde se inflan las bolsas de aire del conductor y del acompañante:**  
*Colocar un objeto en el módulo de la bolsa de aire del conductor y el acompañante o algo adelante de estos es peligroso. En caso de accidente, un objeto puede interferir con la bolsa de aire al inflarse y lastimar a los ocupantes.*

**No coloque objetos sobre o cerca del área donde se infla una bolsa de aire lateral:**  
*Colocar objetos en un asiento delantero de manera tal que cubra el lado exterior del asiento de cualquier manera es peligroso. En caso de accidente el objeto puede interferir con la bolsa de aire lateral, que se infla desde el lado de afuera de los asientos delanteros, impidiendo la protección adicional del sistema de la bolsa de aire lateral o redireccionando la bolsa de aire de manera peligrosa. Además, la bolsa de aire se podría cortar saliendo los gases.  
No cuelgue bolsas, bolsillos para mapas o mochilas con correas laterales en los respaldos de los asientos delanteros. Nunca use cubre asientos en los asientos delanteros. Mantenga siempre los módulos de las bolsas de aire laterales libres para que se puedan inflar en caso de un choque lateral.*

 **ADVERTENCIA**

**No coloque objetos sobre o cerca del área donde se infla una bolsa de aire de cortina:**  
*Es peligroso colocar objetos en áreas donde se activa la bolsa de aire de cortina como en el vidrio del parabrisas, vidrios de puertas laterales, pilares de ventanilla delantera y trasera y a lo largo del borde del techo y agarraderas del techo. En caso de un accidente el objeto podría interferir con la bolsa de aire de cortina, que se infla desde los pilares de ventanillas delanteras y traseras y a lo largo del borde del techo, impidiendo la protección adicional del sistema de bolsa de aire de cortina o redirigiendo la bolsa de aire de una manera que es peligrosa. Además, la bolsa de aire se podría cortar saliendo los gases.*

*No coloque perchas o cualquier otro objeto en las agarraderas. Al colgar ropa, cuélguela directamente en el gancho para ropa. Mantenga siempre los módulos de la bolsa de aire de cortina libres para que se puedan inflar en caso de un choque lateral.*

**No toque los componentes del sistema de seguridad suplementario después que las bolsas de aire se hayan inflado:**

*Tocar los componentes del sistema de seguridad suplementario después que las bolsas de aire se hayan inflado es peligroso. Inmediatamente después de inflarse, están calientes. Se podría quemar.*

**Nunca instale ningún tipo de equipos en la parte delantera de su vehículo:**

*La instalación de equipos en la parte delantera, como barras de protección delanteras (de cualquier tipo), palas para nieve, o cabrestantes es peligroso. El sistema de sensores de choque del sistema de las bolsas de aire podría verse afectado. Esto podría hacer que las bolsas de aire se inflarán inesperadamente, o podría impedir que las bolsas de aire se inflarán en caso de un accidente. Los ocupantes delanteros podrían resultar heridos de gravedad.*

**No modifique la suspensión:**

*Ajustar la suspensión del vehículo es peligroso. Si se cambia la altura del vehículo o la suspensión, el vehículo podría no detectar precisamente un choque resultando en el inflado incorrecto o inesperado de una bolsa de aire y la posibilidad de sufrir heridas graves.*

### **ADVERTENCIA**

**No modifique una puerta delantera ni deje ningún daño sin reparar. Siempre haga que un técnico experto, le recomendamos un técnico autorizado Mazda inspeccione la puerta delantera dañada:**

**Modificar una puerta delantera o dejarla sin reparar es peligroso. Cada puerta delantera tiene un sensor de choque lateral como componente del sistema de seguridad suplementario. Si se perforan agujeros en una puerta delantera, se desmonta un altavoz de puerta, o se deja sin reparar una puerta dañada, el sensor se puede ver afectado adversamente haciendo que no detecte correctamente la presión de un impacto durante un choque lateral. Si un sensor no detecta correctamente un impacto lateral, las bolsas de aire laterales y de cortina y el pretensor de cinturón de seguridad delantero podría no funcionar normalmente lo que resultará en heridas graves a los ocupantes.**

**No modifique el sistema de seguridad suplementario:**

**Modificar los componentes o el cableado del sistema de seguridad suplementario es peligroso. Se puede activar accidentalmente o dañarlo. No se deben realizar modificaciones en el sistema de seguridad suplementario. No se deben instalar adornos, escudos u otros sobre los módulos de las bolsas de aire. Tampoco se deben instalar equipos eléctricos sobre o cercanos a los componentes del sistema y cableado. Un técnico experto, le recomendamos un técnico autorizado Mazda puede brindarle los cuidados especiales necesarios al desmontar e instalar los asientos delanteros. Es importante proteger el cableado y las conexiones de las bolsas de aire para asegurarse que las bolsas de aire no se inflan accidentalmente, y que el sensor de posición de deslizamiento de asiento del conductor no está dañado y los asientos mantengan una conexión de bolsa de aire sin dañar.**

**No coloque equipaje ni otros objetos debajo de los asientos delanteros:**

**Colocar equipaje u otros objetos debajo de los asientos delanteros es peligroso. Los componentes esenciales del sistema de seguridad suplementario pueden estar dañados, y en caso de un choque lateral, las bolsas de aire adecuadas podrían no inflarse, lo que puede resultar en heridas graves o la muerte. Para evitar que se dañen los componentes esenciales del sistema de seguridad suplementario, no coloque el equipaje u otros objetos debajo de los asientos delanteros.**



 **ADVERTENCIA**

**No conduzca el vehículo con componentes del sistema de pretensores de cinturones de seguridad/bolsa de aire dañados:**

***Los componentes del sistema de bolsas de aire/pretensores de cinturones de seguridad usados o dañados deben ser cambiados después de un choque que los haga activarse o dañarse. Solo un técnico experto, le recomendamos un técnico autorizado Mazda puede evaluar completamente estos sistemas para ver si no funcionarán en caso de otro accidente. Conducir con una bolsa de aire o unidad de pretensor dañada o usada brindará menor protección en el siguiente accidente y pudiendo resultar herido o muerto.***

**No desmonte partes del interior de una bolsa de aire:**

***Desmontar los asientos delantero, el tablero o el volante o las partes conteniendo sensores o partes de bolsas de aire es peligroso. Estas partes contienen componentes esenciales de la bolsa de aire. Una bolsa de aire se puede activar accidentalmente y provocarle heridas graves. Siempre haga que un técnico autorizado Mazda desmonte estas partes.***

**Deseche correctamente el sistema de bolsa de aire:**

***Desechar una bolsa de aire de manera inadecuada o un vehículo con una bolsa de aire sin inflar es extremadamente peligroso. A menos que todos los procedimientos de seguridad hayan sido tenidos en cuenta, podría resultar en heridas. Haga que un técnico experto, le recomendamos un técnico autorizado Mazda sobre desecho con seguridad el sistema de bolsa de aire o desarme el sistema de bolsa de aire de un vehículo equipado con el mismo.***

Equipo de seguridad esencial

## Bolsas de aire SRS

### NOTA

- Cuando una bolsa de aire se infla, escuchará un ruido fuerte de la bolsa inflándose y verá salir humo. Nada de ello le causará heridas, sin embargo, la textura de las bolsas de aire puede causarle heridas en partes del cuerpo no cubiertas con vestimenta debido a la fricción.
- Si vendiera su Mazda, le rogamos que informe al nuevo propietario que tiene sistemas de seguridad suplementarios y que debe familiarizarse con las instrucciones sobre el mismo en el Manual para el propietario.
- Esta etiqueta muy visible le advierte que no debe usar un sistema de seguridad para niños mirando hacia atrás en el asiento del acompañante.



## Interruptor de desactivación de la bolsa de aire del acompañante\*

### **ADVERTENCIA**

***No desactive innecesariamente de la bolsa de aire del acompañante:  
La desactivación innecesaria de la bolsa de aire del acompañante es peligrosa. Si se desactiva innecesariamente, el acompañante no recibirá la protección adicional de la bolsa de aire. Puede causar heridas graves y la muerte. Con la única excepción de la instalación del sistema de seguridad para niños en el asiento del acompañante, no se debe girar el interruptor de desactivación de la bolsa de aire a la posición OFF.***

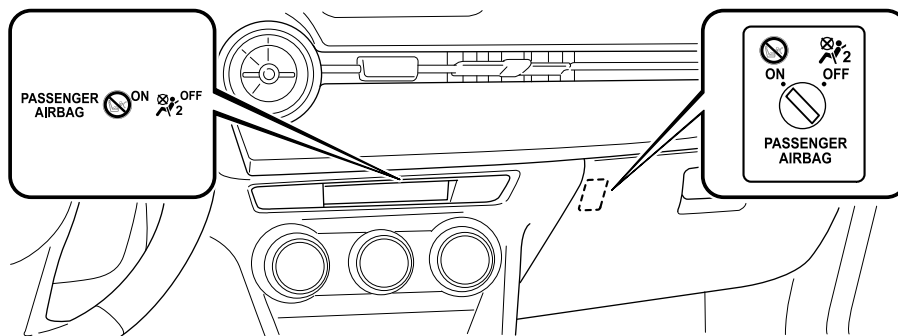





El interruptor de desactivación de la bolsa de aire del acompañante debe ser usado para desactivar la bolsa de aire del acompañante y las bolsas de aire laterales y también el sistema de pretensores del cinturón de seguridad del asiento del acompañante si se instala un sistema de seguridad para niños en el asiento del acompañante.

\*Algunos modelos. **2-51**

## Bolsas de aire SRS

Cuando el encendido está en la posición ON, los indicadores de desactivación de la bolsa de aire del acompañante se encienden independientemente de la posición del interruptor de desactivación de la bolsa de aire del acompañante. El indicador se apaga después de un período de tiempo específico, luego se enciende/apaga dependiendo de las condiciones tal como se indica en el cuadro a continuación.

Interruptor de desactivación de la bolsa de aire del acompañante	Condición de funcionamiento del pretensor de cinturón de seguridad del acompañante, asiento del acompañante/bolsa de aire lateral	Indicador de desactivación de la bolsa de aire del acompañante
Posición OFF 	Desactivación	
Posición ON 	Listo	 Se apaga después de un corto período de tiempo.

### NOTA

Haga inspeccionar el interruptor de desactivación de la bolsa de aire del acompañante por un técnico experto, le recomendamos un técnico autorizado Mazda si ocurriera algo de lo siguiente:

- El indicador de desactivación de la bolsa de aire del acompañante no se enciende por un período de tiempo especificado cuando el encendido está en la posición ON.
- El indicador de desactivación de la bolsa de aire del acompañante no se apaga después de un corto período de tiempo cuando el encendido se encuentra en ON (el interruptor de desactivación de la bolsa de aire del acompañante está en la posición ON).

### ▼ Posiciones del interruptor

Antes de conducir, siempre confirme que el interruptor de desactivación de la bolsa de aire del acompañante se encuentra en la posición adecuada usando la llave auxiliar a sus requerimientos.

#### **ADVERTENCIA**

***No deje la llave en el interruptor de desactivación de la bolsa de aire del acompañante: La desactivación innecesaria de la bolsa de aire del acompañante es peligrosa. En caso de accidente, el acompañante no será protegido adecuadamente. Puede causar heridas graves y la muerte. Para evitar la desactivación por descuido, siempre use la llave auxiliar guardada en el transmisor actualmente usada para girar el interruptor de desactivación de la bolsa de aire del acompañante. Después de desactivar la bolsa de aire, ponga la llave auxiliar de vuelta en el transmisor. De esa manera no dejará la llave en el interruptor de desactivación de la bolsa de aire del acompañante.***

#### **NOTA**

Después de usar el interruptor de desactivación de la bolsa de aire del acompañante, ponga la llave auxiliar de vuelta en el transmisor.

### **OFF**

La bolsa de aire delantera del acompañante, bolsa de aire lateral y el pretensor del cinturón de seguridad del acompañante no funcionan.

#### **Cambio a posición OFF**

1. Inserte la llave en el interruptor de desactivación de la bolsa de aire del acompañante y gire la llave hacia la derecha hasta que la llave apunte a OFF.
2. Saque la llave.
3. Asegúrese que el indicador de desactivación de la bolsa de aire se permanece encendido cuando el encendido está en la posición ON.

La bolsa de aire del acompañante y la bolsa de aire lateral y también el sistema de pretensor de cinturón de seguridad permanecen desactivadas hasta que el interruptor de la bolsa de aire del acompañante se gira a la posición ON.

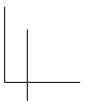
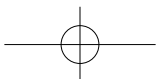
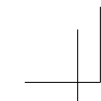

Equipo de seguridad esencial

## **Bolsas de aire SRS**

---

### **ON**

La bolsa de aire delantera del acompañante, bolsa de aire lateral y el pretensor del cinturón de seguridad del acompañante funcionan. Active el sistema sólo cuando no haya un sistema de seguridad para niños instalado en el asiento del acompañante.

### **Cambio a posición ON**

1. Inserte la llave en el interruptor de desactivación de la bolsa de aire del acompañante y gire la llave hacia la izquierda hasta que la llave apunte a ON.
2. Saque la llave.
3. Asegúrese que el indicador de desactivación de la bolsa de aire se permanece encendido cuando el encendido está en la posición ON. El indicador de desactivación de la bolsa de aire del acompañante se apaga después de un corto período de tiempo.

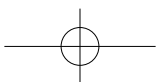
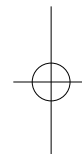
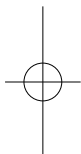

## Componentes del sistema de seguridad suplementarios

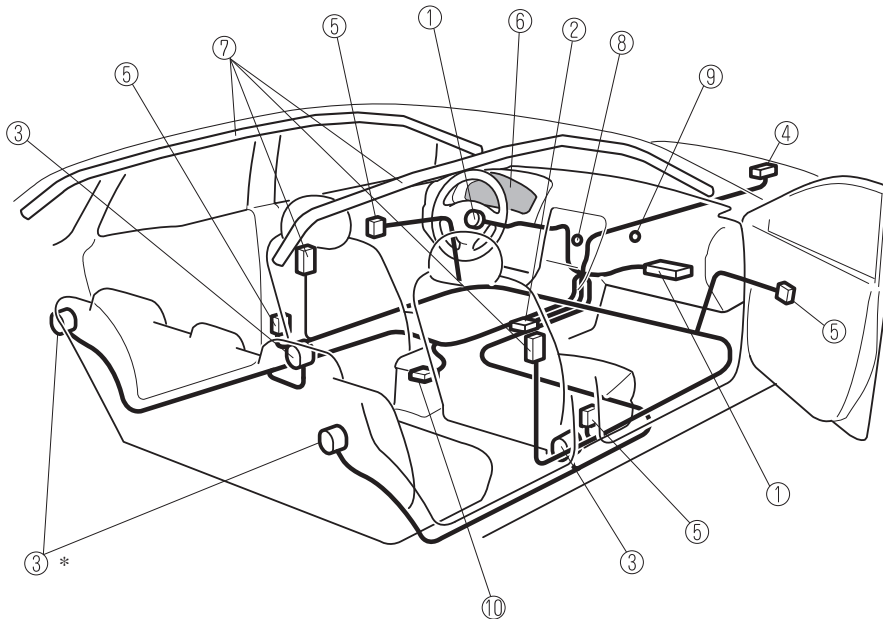

\* Algunos modelos

- ① Infladores y bolsas de aire de conductor/acompañante
- ② Sensores de choque, y módulo de diagnóstico (unidad SAS)
- ③ Pretensionadores de cinturones de seguridad (página 2-20)
- ④ Sensor de bolsa de aire delantera
- ⑤ Sensores de choque lateral\*
- ⑥ Advertencia del sistema de pretensores de cinturones de seguridad/bolsa de aire (página 4-43)
- ⑦ Infladores y bolsas de aire laterales y de cortina\*
- ⑧ Indicador de desactivación de la bolsa de aire del acompañante\* (página 2-51)
- ⑨ Interruptor de desactivación de la bolsa de aire del acompañante\* (página 2-51)
- ⑩ Sensor de posición de deslizamiento de asiento del conductor\* (página 2-57)

\*Algunos modelos. **2-55**

Equipo de seguridad esencial

## Bolsas de aire SRS

---

### Como funcionan las bolsas de aire SRS

Su Mazda está equipado con los siguientes tipos de bolsas de aire SRS. Las bolsas de aire SRS fueron diseñadas para trabajar junto con los cinturones de seguridad para ayudar a reducir las heridas en caso de accidente.

Las bolsas de aire SRS fueron diseñadas para proveer mayor protección a los pasajeros además de las funciones de los cinturones de seguridad. Asegúrese de usar correctamente los cinturones de seguridad.

#### ▼ Pretensores de cinturones de seguridad

Los pretensionadores funcionarán diferentemente dependiendo en el tipo de bolsa de aire que se hayan equipado. Por más detalles sobre el funcionamiento del pretensionador de cinturón de seguridad, consulte la sección Criterio para el inflado de las bolsas de aire SRS (página 2-60).

#### Delantero

Los pretensores de cinturones de seguridad delantero fueron diseñados para activarse en caso de choques moderados o severos frontales, casi frontales. Además, durante un choque lateral, el pretensor funciona del lado en que ocurre el choque.

#### Trasero exterior\*

Los pretensores de cinturones de seguridad traseros exteriores fueron diseñados para activarse en caso de choques moderados o severos frontales, casi frontales.



### ▼ Bolsa de aire del conductor

La bolsa de aire del conductor está montada en el volante.

Cuando los sensores de choque de las bolsas de aire detectan un impacto frontal de mayor fuerza que moderada, la bolsa de aire del conductor se infla rápidamente ayudando a reducir heridas principalmente en la cabeza o pecho del conductor al golpearse directamente con el volante.

Por detalles sobre la activación de la bolsa de aire, consulte la sección “Criterio para el inflado de las bolsas de aire SRS” (página 2-60).

#### **(Con interruptor de desactivación de la bolsa de aire del acompañante)**

El inflado de la bolsa de aire de dos etapas del conductor se controla en dos etapas dependiendo de la posición del asiento del conductor. El sensor de posición de deslizamiento del asiento del conductor se ubica debajo del asiento del conductor. El sensor determina si el asiento del conductor se encuentra adelante o atrás de una posición de referencia y envía la posición del asiento al módulo de diagnóstico (unidad SAS). La unidad SAS fue diseñada para controlar el inflado de la bolsa de aire del conductor dependiendo de que tan cerca se encuentra el asiento del conductor del volante.

Durante un choque de intensidad moderada la bolsa de aire del conductor se infla con menos energía, mientras que en caso de choques más severos y cuando el asiento del conductor se encuentra detrás de la posición de referencia, se inflan con más energía.

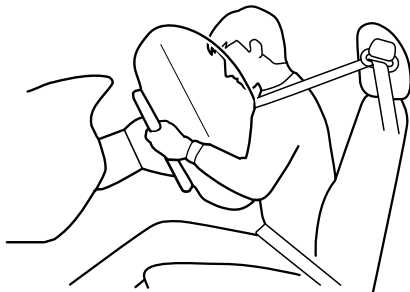

Equipo de seguridad esencial

## Bolsas de aire SRS

---

### ▼ Bolsa de aire del acompañante

La bolsa de aire del acompañante está montada en el tablero del lado del acompañante. El mecanismo de inflado de la bolsa de aire del acompañante es el mismo que para la bolsa de aire del conductor.

Por detalles sobre la activación de la bolsa de aire, consulte la sección “Criterio para el inflado de las bolsas de aire SRS” (página 2-60).

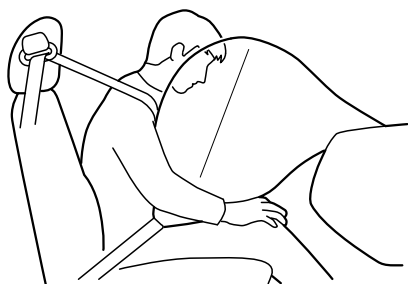

### ▼ Bolsas de aire laterales\*

Las bolsas de aire laterales están montadas en los lados de afuera de los respaldos delanteros.

Cuando los sensores de choque de bolsas de aire detectan un choque lateral de mayor fuerza que moderada, el sistema infla solo la bolsa de aire lateral del lado del vehículo que ha sido chocado. La bolsa de aire lateral se infla rápidamente para reducir las heridas en el pecho del conductor o acompañante al golpearse directamente con partes del interior como una puerta o ventanilla.

Por detalles sobre la activación de la bolsa de aire, consulte la sección “Criterio para el inflado de las bolsas de aire SRS” (página 2-60).

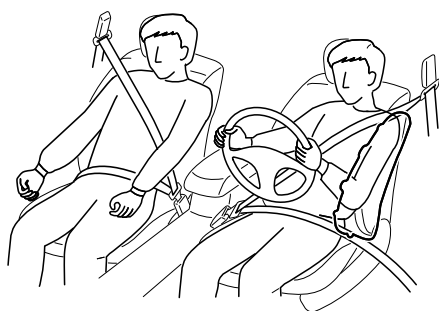

**2-58** \*Algunos modelos.

### ▼ Bolsas de aire de cortina\*

Las bolsas de aire de cortina están montadas en los pilares de ventana delantero y trasero, y el borde del techo a lo largo de ambos lados.

Cuando los sensores de choque de bolsa de aire detectan un choque lateral de mayor fuerza que moderada, la bolsa de aire de cortina se infla rápidamente y ayuda a reducir las heridas principalmente en la cabeza de los pasajeros traseros del lado de afuera al golpearse directamente con partes del interior como una puerta o ventanilla.

Por detalles sobre la activación de la bolsa de aire, consulte la sección “Criterio para el inflado de las bolsas de aire SRS” (página 2-60).

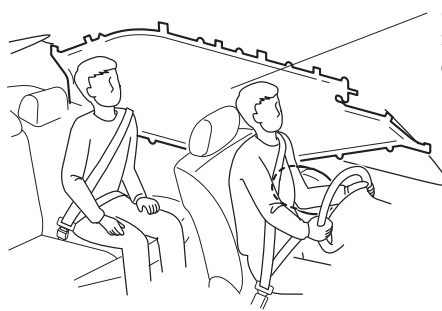

Sólo una bolsa de aire lateral y de cortina se inflará del lado del vehículo que recibe la fuerza del impacto.

### ▼ Luz de advertencia/Advertencia sonora

Un malfuncionamiento del sistema o en las condiciones de funcionamiento se indica mediante una advertencia.

Consulte la sección Luces de advertencia/indicadores en la página 4-43.

Consulte la sección La advertencia sonora está activada en la página 7-53.

Equipo de seguridad esencial  
**Bolsas de aire SRS**

**Criterio para el inflado de las bolsas de aire SRS**

Este cuadro indica el equipo SRS aplicable que se activará dependiendo del tipo de choque. (Las figuras son casos representativos de los choques.)

	Tipos de choques		
	Un choque severo frontal/casi frontal	Un choque severo lateral <sup>2</sup>	Un choque trasero
Equipo SRS			
Pretensor de cinturón de seguridad delantero	X <sup>*1</sup> (ambos lados)	X <sup>*1</sup> (sólo choque lateral)	No se activará ninguna bolsa de aire ni pretensor de cinturón de seguridad en caso de un choque trasero.
Pretensor de cinturón de seguridad trasero*	X (ambos lados)		
Bolsa de aire del conductor	X		
Bolsa de aire del acompañante	X <sup>*1</sup>		
Bolsa de aire lateral <sup>1</sup>		X <sup>*1</sup> (sólo choque lateral)	
Bolsa de aire de cortina*		X (sólo choque lateral)	

X: El equipo de bolsa de aire SRS fue diseñado para activarse en un choque.

**\*1 (Con interruptor de desactivación de la bolsa de aire del acompañante)**

Las bolsas de aire del acompañante y lateral y el pretensor de cinturón de seguridad delantero fueron diseñados para activarse dependiendo del estado del interruptor de desactivación de la bolsa de aire del acompañante.

**\*2 (Con bolsas de aire laterales/de cortina)**

En caso de un choque lateral, los pretensores de cinturones de seguridad delanteros y las bolsas de aire laterales/de cortina se activarán (sólo del lado en que ocurre el choque).

**2-60** \*Algunos modelos.

Equipo de seguridad esencial  
**Bolsas de aire SRS**

**NOTA**

En el caso de un choque de costado delantero, las bolsas de aire y los pretensores equipados se pueden activar dependiendo de la dirección, el ángulo y la fuerza del impacto.

### Limitantes para la bolsa de aire SRS

En caso de un choque severo como los descritos anteriormente en “Criterio para el inflado de las bolsas de aire SRS”, se activará la bolsa de aire SRS aplicable. Sin embargo, en algunos accidentes, el equipo podría no activarse dependiendo del tipo de choque y su intensidad.

#### Limitantes para la detección de un choque frontal/casi frontal:

Las siguientes figuras son ejemplos de choques frontales/casi frontales que pueden no ser detectados como lo suficientemente severos para inflar las bolsas de aire SRS.

Impactos que involucran árboles o postes

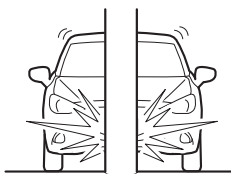

Impacto de costado delantero al vehículo

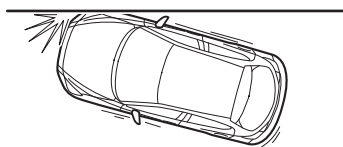

Choques desde atrás o choques debajo de la caja de un camión

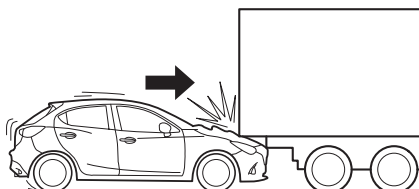

**Limitantes para la detección de un choque lateral:**

Las siguientes figuras son ejemplos de choques laterales que pueden no ser detectados como lo suficientemente severos para inflar las bolsas de aire SRS.

Impactos laterales que involucran árboles o postes

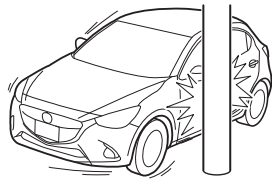

Impactos laterales con vehículos de dos ruedas

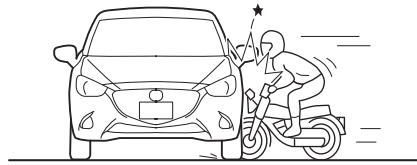

Volcar



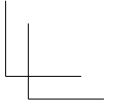
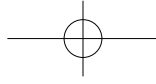
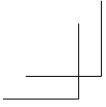

# NOTAS

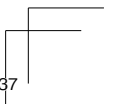
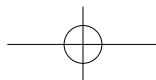
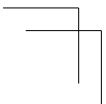
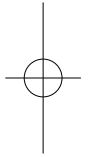



## 3 Antes de conducir

Uso de diferentes características, incluyendo llaves, puertas, espejos y ventanillas.

<b>Llaves</b> .....	<b>3-2</b>	<b>Sistema de seguridad</b> .....	<b>3-45</b>
Llaves .....	3-2	Modificaciones y equipos adicionales.....	3-45
Sistema de seguridad sin llave .....	3-3	Sistema inmovilizador .....	3-45
<b>Sistema de seguridad sin llave avanzada</b> .....	<b>3-9</b>	Sistema antirrobo* .....	3-47
Sistema de seguridad sin llave avanzada* .....	3-9	<b>Consejos para conducir</b> .....	<b>3-52</b>
Rango de funcionamiento .....	3-10	Período de rodaje .....	3-52
<b>Puertas y cerraduras</b> .....	<b>3-11</b>	Ahorrando combustible y protegiendo el medio ambiente .....	3-52
Cerraduras de las puertas .....	3-11	Conducción peligrosa.....	3-53
Tapa del maletero/compuerta trasera .....	3-22	Alfombra del piso .....	3-54
<b>Combustible y emisiones</b> .....	<b>3-29</b>	Balanceo del vehículo .....	3-55
Precauciones de combustible y gases del escape .....	3-29	Conducción en invierno .....	3-55
Tapa y tapón del llenador de combustible .....	3-34	Conducción por zonas inundadas .....	3-59
<b>Volante</b> .....	<b>3-36</b>	Información del turboalimentador (SKYACTIV-D 1.5) .....	3-60
Volante .....	3-36	<b>Remolque</b> .....	<b>3-61</b>
<b>Espejos</b> .....	<b>3-37</b>	Remolque de casas rodantes y trailers (Europa/Turquía/Sudáfrica) .....	3-61
Espejos .....	3-37		
<b>Elevalunas</b> .....	<b>3-41</b>		
Elevalunas eléctricos.....	3-41		
Ventanillas manual* .....	3-44		

\*Algunos modelos. **3-1**

## Llaves

### Llaves

#### **ADVERTENCIA**

**No deje la llave puesta en el vehículo cuando se deje los niños dentro y guárdelas en un lugar seguro donde los niños no las puedan encontrar o jugar con ellas:**

***El dejar niños en un vehículo con las llaves es muy peligroso. Esto puede resultar en personas heridas de seriedad o muertas. Los niños pueden resultar interesados en estas llaves y jugar con ellas lo que puede hacer que los elevalunas eléctricos y otros controles funcionen, o incluso el vehículo se mueva.***

#### **PRECAUCION**

- Debido a que la llave (transmisor) usa ondas de radio de baja intensidad, podría no funcionar correctamente en las siguientes condiciones:
  - La llave se lleva junto a dispositivos de comunicación como teléfonos móviles.
  - La llave hace contacto o está cubierta por objetos metálicos.
  - La llave está próxima a dispositivos electrónicos como computadoras personales.
  - Cuando hay equipos electrónicos no genuinos de Mazda instalados en el vehículo.
  - Hay equipos que descargan ondas de radio cerca del vehículo.
- La llave (transmisor) puede consumir pila excesivamente si recibe ondas de radio de alta intensidad. No coloque la llave próxima a dispositivos electrónicos como televisores o computadoras personales.
- Para evitar dañar la llave (transmisor), NO LA:
  - Deje caer la llave.
  - Moje la llave.
  - Desarme la llave.
  - Exponga la llave a altas temperaturas en lugares como el tablero o el capó, bajo los rayos directos del sol.
  - Exponga la llave a ningún tipo de campo magnético.
  - Coloque objetos pesados sobre la llave.
  - Ponga la llave en un limpiador de ultrasonidos.
  - Ponga ningún objeto magnetizado cerca de la llave.

La placa adjunta al juego de llaves tiene estampado un código; retire la placa y guárdela en un lugar seguro (no en el vehículo), para pedir una nueva copia (llave auxiliar) en caso que fuera necesario.

También anote el código y manténgalo en un lugar separado, seguro y conveniente, no en el vehículo.

Si extraviara su llave (llave auxiliar), consulte a su técnico autorizado Mazda y tenga el número de código a mano.

**NOTA**

El conductor puede llevar la llave para asegurarse que el sistema funciona correctamente.

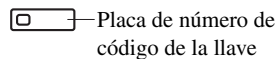
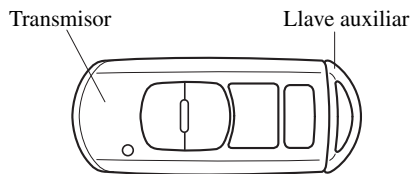

Para usar la llave auxiliar, saque la llave auxiliar del transmisor mientras oprime la perilla.

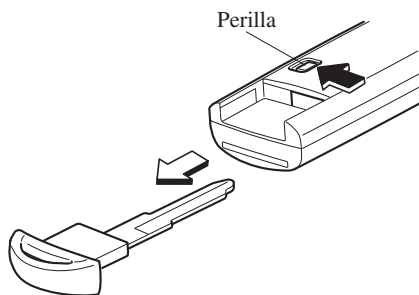

**Sistema de seguridad sin llave**

Este sistema usa los botones de llave para remotamente cerrar y abrir las puertas y la tapa del maletero/compuerta trasera y abre la tapa del maletero.

El sistema puede arrancar el motor sin tener que sacar la llave de su cartera o bolsillo.

También se puede operar el sistema antirrobo en vehículos equipados con sistema antirrobo.

Los malfuncionamientos o advertencias del sistema son indicados por las siguientes luces o advertencias sonoras.

- Advertencia KEY (Roja)  
Consulte la sección Luces de advertencia/indicadores en la página 4-43.
- Advertencia sonora de Encendido no apagado (STOP)  
Consulte la sección Advertencia sonora de Encendido no apagado (STOP) en la página 7-54.
- Advertencia sonora de llave quitada del vehículo  
Consulte la sección Advertencia sonora de llave quitada del vehículo en la página 7-54.

Si tiene algún problema con la llave, consulte a un técnico experto, le recomendamos un técnico autorizado Mazda.

Si extravía o le roban la llave, consulte a un técnico autorizado Mazda tan pronto como sea posible para reponer la llave extraviado o robado y hacer que el mismo no se pueda usar.

## Llaves

### PRECAUCION

Los cambios o modificaciones no aprobados expresamente por la parte responsable para el cumplimiento pueden anular la autoridad del usuario para usar el aparato.

### NOTA

- El funcionamiento del sistema de seguridad sin llave puede variar debido a las condiciones locales.
- El sistema de entrada sin llave funciona completamente (cierre/apertura de puerta/compuerta trasera/tapa de maletero) cuando el encendido está desconectado. El sistema no funciona si el encendido está en cualquier posición diferente de desconectado.
- Si la llave no funciona cuando oprime un botón o el rango de funcionamiento se vuelve pequeño, la pila podría estar descargada. Para instalar una pila nueva, consulte la sección Cambio de la pila de la llave (página 6-41).
- La vida útil de la pila es de un año. Cambie la pila por una nueva si el indicador KEY (verde) en el grupo de instrumentos destella. Se recomienda cambiar la pila aproximadamente una vez al año debido a que el indicador/advertencia KEY podría no encender o destellar dependiendo de que tan descargada está la pila.



- Se pueden adquirir llaves adicionales en un técnico autorizado Mazda. Se pueden usar hasta 6 llaves con las funciones de entrada sin llave para el vehículo. Lleve todas las llaves a un técnico autorizado Mazda cuando necesite llaves adicionales.

▼ **Transmisor**

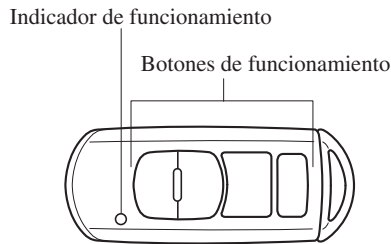

**NOTA**

- **(Modelos europeos)**  
Los faros se encienden/apagan usando el transmisor. Consulte la sección Luces alejándose de casa en la página 4-74.
- **(Con sistema antirrobo)**  
Las luces de advertencia de peligro destellan cuando el sistema antirrobo está armado o desactivado. Consulte la sección Sistema antirrobo en la página 3-47.
- **(Con función de entrada sin llave avanzada (Modelos europeos))**  
Se puede escuchar un bip para confirmación cuando las puertas y la compuerta trasera/tapa del maletero se cierran/abren usando la llave.
- **(Con función de entrada sin llave avanzada (Excepto modelos europeos))**  
Se puede escuchar un bip para confirmación cuando las puertas y la compuerta trasera/tapa del maletero se cierran/abren usando la llave. Si lo prefiere, se puede apagar el sonido bip. También se puede cambiar el volumen del sonido bip. Consulte la sección Características de personalización en la página 9-13.

**NOTA**

Use el siguiente procedimiento para cambiar el ajuste.

1. Desconecte el encendido y cierre todas las puertas y la compuerta trasera/tapa del maletero.
2. Abra la puerta del conductor.
3. En menos de 30 segundos de abrir la puerta del conductor, mantenga oprimido el botón LOCK en la llave durante 5 segundos o más. Todas las puertas y la compuerta trasera/tapa del maletero se cierran y se puede escuchar un bip al volumen ajustado. El ajuste cambia cada vez que se oprime el botón LOCK y el bip se activa al volumen ajustado. (Si el bip se ha desactivado, no se escuchará el sonido.)
4. El cambio de ajuste se completa realizando una de las siguientes cosas:
  - Cambio del encendido a la posición ACC u ON.
  - Cierre de la puerta del conductor.
  - Abriendo la tapa del maletero/compuerta trasera.
  - No usando la llave durante 10 segundos.
  - Oprimiendo un botón excepto el botón LOCK en la llave.
  - Oprimiendo un interruptor de petición.

El indicador de funcionamiento destella cuando se oprimen los botones.

## Llaves

### **Botón para cerrar**

Para cerrar las puertas y la tapa del maletero/compuerta trasera, oprima el botón para cerrar y las luces de aviso de peligro destellan una vez.

**(Con función de entrada sin llave avanzada (Excepto modelos europeos))**

Se escuchará un bip.



### **NOTA**

- **(Modelos europeos)**  
Las puertas y la tapa del maletero/compuerta trasera no se pueden cerrar con seguro oprimiendo el botón para cerrar cuando una de las puertas está abierta. Las luces de advertencia tampoco destellarán.  
**(Excepto modelos europeos)**  
Las puertas y la tapa del maletero/compuerta trasera no se pueden cerrar con seguro oprimiendo el botón para cerrar cuando una de las puertas o la compuerta trasera está abierta. Las luces de advertencia tampoco destellarán.
- **(Con función i-stop (Modelos europeos))**  
Al retirar la llave del vehículo, cerrar todas las puertas y oprimir el botón LOCK en la llave mientras la función i-stop está funcionando (motor apagado) el encendido se desconectará y se cerrarán todas las puertas (también se traba el volante). Consulte la sección i-stop en la página 4-14.
- Verifique que las puertas y la tapa del maletero/compuerta trasera están cerradas después de oprimir el botón.
- **(Con sistema de cierre doble)**  
Oprimiendo el botón para cerrar dos veces en menos de 3 segundos se activará el sistema de cierre doble. Consulte la sección Sistema de cierre doble en la página 3-13.
- **(Con sistema antirrobo)**  
Cuando las puertas son cerradas oprimiendo el botón para cerrar en la llave mientras el sistema antirrobo está armado, las luces de advertencia de peligro destellarán una vez para indicar que el sistema está armado.

**Botón para abrir**

Para abrir la puerta y la tapa del maletero/compuerta trasera, oprima el botón para abrir y las luces de aviso de peligro destellan dos veces.

**(Con función de entrada sin llave avanzada (Excepto modelos europeos))**

Se escuchará dos bips.



**NOTA**

- **(Función de doble cierre automático)**  
Después de abrir usando la llave, todas las puertas y el maletero/compuerta trasera se cerrará automáticamente con seguro si no se realiza una de las siguientes operaciones dentro de aproximadamente 30 segundos. Si su vehículo tiene un sistema antirrobo, la luz de advertencia de peligro destellará para confirmación. Se puede cambiar el tiempo necesario para que las puertas se cierren con seguro automáticamente. Consulte la sección Características de personalización en la página 9-13.
- Se abre una puerta o la tapa del maletero/compuerta trasera.
- Se cambia el encendido a cualquier posición diferente de off.
- **(Con sistema antirrobo)**  
Cuando las puertas son abiertas oprimiendo el botón para abrir en la llave mientras el sistema antirrobo está desarmado, las luces de advertencia de peligro destellarán dos veces para indicar que el sistema está desarmado.

**Botón del maletero (Sedán)**

Para abrir la tapa del maletero, mantenga oprimiendo el botón del maletero hasta que la tapa del maletero se abra.

**Tipo A**



**HOLD**

**Tipo B**



**Botón de cancelación de sensor de intrusiones\***

Para cancelar el sensor de intrusiones (parte del sistema antirrobo), oprima el botón de cancelación de sensor de intrusiones en menos de 20 segundos después de oprimir el botón para cerrar y las luces de aviso de peligro destellarán tres veces.

Consulte la sección Sistema antirrobo en la página 3-47.



\*Algunos modelos.

## Llaves

### ▼ Rango de funcionamiento

El sistema funciona solo cuando el conductor está en un vehículo o dentro del rango de funcionamiento mientras se usa la llave.

### Arrancando el motor

#### NOTA

- Se podría arrancar el motor incluso si la llave está fuera del vehículo y extremadamente cerca de una puerta y ventanilla, sin embargo, siempre arranque el motor desde el asiento del conductor.  
Si se intenta arrancar el vehículo y la llave no está en el vehículo, el vehículo no volverá a arrancar después de apagarlo y el encendido está desconectado.
- El compartimiento para equipajes/maletero está fuera del rango de funcionamiento seguro, sin embargo, si la llave (transmisor) puede funcionar el motor arrancará.

### Con función de entrada sin llave avanzada

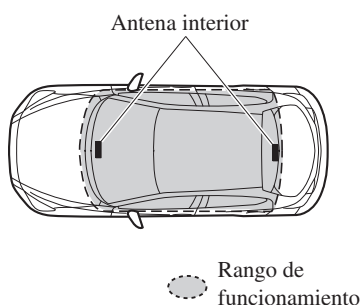

### Sin función de entrada sin llave avanzada

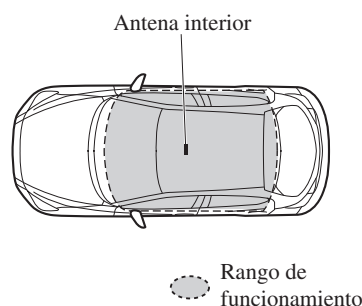

#### NOTA

El motor podría no arrancar si la llave se coloca en los siguientes lugares:

- Alrededor del panel de instrumentos
- En los compartimientos para guardar objetos o la consola central
- En la bandeja trasera para paquetes (Sedán)

### ▼ Función de suspensión de llave

Si se ha dejado una llave en el vehículo, las funciones de la llave dejada en el vehículo serán temporariamente suspendidas para evitar que roben el vehículo.

Para reponer las funciones, oprima el botón para abrir en la llave con funciones suspendidas del vehículo.



## Sistema de seguridad sin llave avanzada

### Sistema de seguridad sin llave avanzada\*

#### **ADVERTENCIA**

**Las ondas de radio de la llave pueden afectar el funcionamiento de dispositivos médicos como marcapasos:**  
***Antes de usar la llave próxima a personas con dispositivo médico, consulte al fabricante del dispositivo médico o su médico por si las ondas de radio de la llave pueden afectar dicho dispositivo.***

La función de entrada sin llave avanzada le permite cerrar/abrir los seguros de la puerta y la compuerta trasera/tapa del maletero, o abrir la compuerta trasera/tapa del maletero mientras lleva la llave.

Los malfuncionamientos o advertencias del sistema son indicados por las siguientes luces o advertencias sonoras.

- Advertencia sonora de interruptor de petición inoperante  
 Consulte la sección Advertencia sonora de interruptor de petición inoperante (Con función de entrada sin llave avanzada) en la página 7-55.
- Advertencia sonora de llave dejada en el maletero/compartimiento para equipajes  
 Consulte la sección Advertencia sonora de llave dejada en el compartimiento para equipajes (Con función de entrada sin llave avanzada) en la página 7-55.
- Advertencia sonora de llave dejada en el vehículo  
 Consulte la sección Advertencia sonora de llave dejada en el vehículo (Con función de entrada sin llave avanzada) en la página 7-55.

#### NOTA

Las funciones de entrada sin llaves avanzadas se pueden desactivar para prevenir algún efecto adverso en un usuario que use un marcapasos u otro dispositivo médico. Si el sistema está desactivado, no podrá arrancar el motor llevando la llave. Consulte a un técnico experto, le recomendamos un técnico autorizado Mazda para más detalles. Si el sistema de entrada sin llave avanzada ha sido desactivado, podrá arrancar el motor mediante el siguiente procedimiento indicado cuando se ha descargado la pila de la llave. Consulte la sección Función de arranque del motor cuando la pila de la llave está descargada en la página 4-11.

\*Algunos modelos. **3-9**

## Sistema de seguridad sin llave avanzada

### Rango de funcionamiento

El sistema funciona solo cuando el conductor está en un vehículo o dentro del rango de funcionamiento mientras se usa la llave.

#### NOTA

Cuando la carga de la pila está baja, o en lugares donde hay ondas de radio de alta intensidad o ruido, el rango de funcionamiento puede reducirse o el sistema podría no funcionar. Para determinar el cambio de la pila, consulte la sección Sistema de seguridad sin llave en la página 3-3.

### ▼ Cerrar, abrir las puertas y la tapa del maletero/compuerta trasera

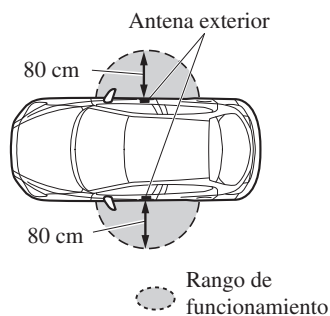

#### NOTA

- El sistema podría no funcionar si se encuentra demasiado cerca de las ventanillas o mango de puertas, o el maletero/compuerta trasera.
- Si se deja la llave en las siguientes áreas y se retira del vehículo, las puertas se podrían cerrar dependiendo de las condiciones de las ondas de radio incluso si se deja la llave en el vehículo.
  - Alrededor del panel de instrumentos
  - En los compartimientos para guardar objetos como la guantera o la consola central
  - En la bandeja trasera para paquetes (Sedán)
  - Próximo a un dispositivo de comunicación como un teléfono móvil

### ▼ Abriendo la tapa del maletero/compuerta trasera

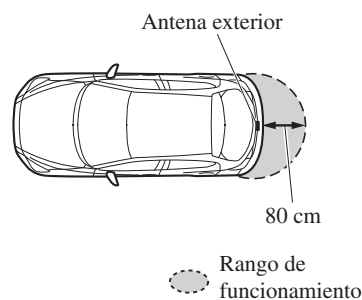

## Puertas y cerraduras

### Cerraduras de las puertas

#### **ADVERTENCIA**

Siempre lleve los niños o las mascotas, o deje una persona responsable con ellos:

*El dejar los niños o mascotas sin vigilancia dentro del vehículo cuando éste se deja estacionado es muy peligroso. En verano las temperaturas altas dentro de un vehículo pueden ser tan altas como para causar daños cerebrales o incluso la muerte.*

No deje la llave puesta en el vehículo cuando se deje los niños dentro y guárdelas en un lugar seguro donde los niños no las puedan encontrar o jugar con ellas:

*El dejar niños en un vehículo con las llaves es muy peligroso. Esto puede resultar en personas heridas de seriedad o muertas.*

Siempre cierre todas las ventanillas, cierre todas las puertas y la compuerta trasera/tapa maletero y lleve la llave consigo al dejar el vehículo sin atención:

*Dejar el vehículo sin seguro es peligroso pues los niños se podrían quedar atrapados dentro de un vehículo con mucho calor, lo que puede resultar en muertes. También, si deja el vehículo sin seguro será una tentación para ladrones e intrusos.*

#### **ADVERTENCIA**

Después de cerrar las puertas y la compuerta trasera/tapa del maletero, verifique siempre que están bien cerradas:

*Las puertas y la compuerta trasera/tapa maletero que no estuvieran bien cerradas son peligrosas, si se conduce el vehículo con una puerta y la compuerta trasera/tapa maletero mal cerradas, la puerta y la compuerta trasera/tapa maletero se podrían abrir inesperadamente resultando en un accidente.*

Confirme la seguridad alrededor del vehículo antes de cerrar una puerta y la compuerta trasera/tapa maletero:  
*Abrir repentinamente una puerta y la compuerta trasera/tapa maletero es peligroso. Podría sufrir un accidente al ser golpeado un vehículo que pasa o un peatón.*

#### **PRECAUCION**

Confirme siempre las condiciones alrededor del vehículo antes de abrir/cerrar las puertas y la compuerta trasera/tapa maletero y tenga cuidado con los vientos fuertes o cuando estacione en un plano inclinado. No tener en cuenta las condiciones alrededor del vehículo es peligroso debido a que se podría apretar los dedos con la puerta y la compuerta trasera/tapa maletero o podría golpear a un peatón que pasa, resultando en un accidente inesperado o heridas.

## Puertas y cerraduras

### NOTA

- Siempre apague el motor y cierre las puertas. Además, para evitar que roben objetos valiosos, no los deje dentro de la cabina.
- Si se deja la llave en las siguientes áreas y se retira del vehículo, las puertas se podrían cerrar dependiendo de las condiciones de las ondas de radio incluso si se deja la llave en el vehículo.
  - Alrededor del panel de instrumentos
  - En los compartimientos para guardar objetos como la guantera o la consola central
  - En la bandeja trasera para paquetes (Sedán)
  - Próximo a un dispositivo de comunicación como un teléfono móvil
- La función de prevención de cierre del vehículo evita que Ud. se quede con el vehículo cerrado fuera del vehículo.

#### **(Modelos europeos)**

Todas las puertas y la compuerta trasera/tapa del maletero se abrirán automáticamente si fueron cerradas usando las cerraduras eléctricas con una de las puertas abiertas.

Si se cierran todas las puertas incluso a pesar de que la compuerta trasera/tapa del maletero está abierta, se cerrarán con seguro todas las puertas.

#### **(Excepto modelos europeos)**

Todas las puertas y la tapa del maletero/compuerta trasera se abrirán automáticamente si son cerradas usando las cerraduras eléctricas cuando una de las puertas o la compuerta trasera está abierta.

### NOTA

- **(Sistema de apertura de puerta (control) con detección de choque) \***  
Este sistema abre automáticamente las puertas y la tapa del maletero/compuerta trasera en caso de que el vehículo se vea envuelto en un accidente para permitirle a los pasajeros salir del vehículo inmediatamente y evitar que queden atrapados dentro. Mientras el encendido está en ON y en el caso de que el vehículo reciba un impacto lo suficientemente fuerte como para inflar las bolsas de aire, todas las puertas y la tapa del maletero/compuerta trasera se cerrarán automáticamente después de que hayan transcurrido aproximadamente 6 segundos desde el accidente. Las puertas y la tapa del maletero/compuerta trasera podrían no abrirse dependiendo de cómo sea el impacto, la fuera del impacto y otras condiciones del accidente. Si los sistemas relacionados con las puertas o la batería tienen un malfuncionamiento, las puertas y la tapa del maletero/compuerta trasera no se abrirán.

## Puertas y cerraduras

### ▼ Cerrando o abriendo el seguro usando la llave

Todas las puertas y la compuerta trasera/tapa del maletero se cierran automáticamente con seguro cuando se cierra la puerta del conductor usando la llave auxiliar. Todos se abren cuando se abre la puerta del conductor usando la llave auxiliar. Gire la llave auxiliar hacia adelante para cerrar y hacia atrás para abrir.

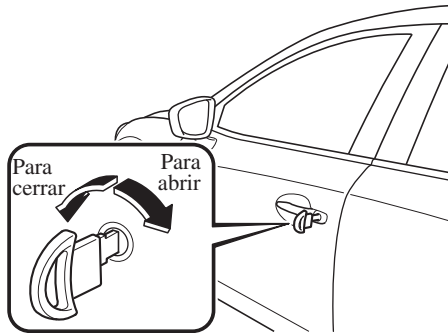

### ▼ Sistema de cierre doble\*

El sistema de cierre doble fue diseñado para evitar alguien extraño que haya entrado en su vehículo pueda abrir las puertas desde adentro.

Si tiene algún problema con el sistema de cierre doble, consulte a un técnico experto, le recomendamos un técnico autorizado Mazda.

### **! ADVERTENCIA**

***Nunca active el sistema de cierre doble con pasajeros, especialmente niños, dentro del vehículo:***

***Activar el sistema con los pasajeros, especialmente niños, dentro del vehículo es peligroso. Los pasajeros no podrán abrir las puertas desde el interior. Estarán atrapados y quedarán expuestos a temperaturas elevadas. Esto puede resultar en heridas graves e incluso la muerte.***

### Como activar el sistema

1. Cierre todas las ventanillas.
2. Cambie el encendido para desconectar y lleve la llave consigo.
3. Cierre todas las puertas y el tapa del maletero/compuerta trasera.
4. Inserte la llave auxiliar en la cerradura de puerta del conductor, gire la llave auxiliar a la posición de cierre, y vuélvala a su posición central. Luego gírela de nuevo a la posición de cierre en menos de 3 segundos.

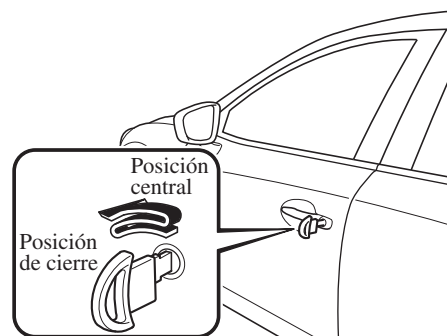

\*Algunos modelos. **3-13**

Antes de conducir

## Puertas y cerraduras

### NOTA

- También puede activar el sistema oprimiendo dos veces el botón para cerrar en el transmisor en menos de 3 segundos.
- **(Con función de entrada sin llave avanzada)**  
También puede activar el sistema oprimiendo dos veces el interruptor de petición en menos de 3 segundos.

5. El indicador se enciende durante aproximadamente 3 segundos para indicar que el sistema ha sido activado.



### NOTA

El sistema no puede ser activado cuando una de las puertas o la compuerta trasera está abierta.

### Cómo desactivar el sistema

Abra la puerta del conductor o gire la llave de encendido a ON.

### NOTA

Si se interrumpe el suministro de corriente (se funde un fusible o se desconecta la pila), el sistema sólo podrá ser desactivado abriendo una puerta con llave auxiliar.

### ▼ Cerrando o abriendo el seguro usando el interruptor de petición (Con la función de entrada sin llave avanzada)

Todas las puertas y la compuerta trasera/la tapa del maletero se pueden cerrar/abrir presionando el interruptor de petición mientras se lleva la llave.

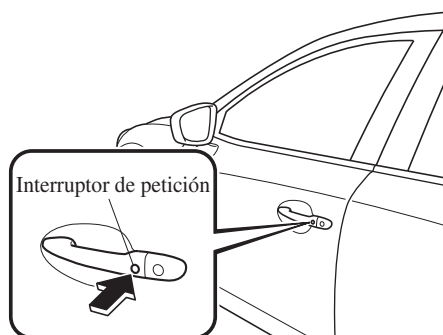

### Para cerrar

Para cerrar las puertas y la compuerta trasera/la tapa del maletero, oprima el botón de petición y las luces de advertencia de peligro destellan una vez. **(Excepto modelos europeos)**  
Se escuchará un bip.

### Para abrir

Para cerrar las puertas y el maletero/compuerta trasera, oprima el interruptor de petición y las luces de advertencia de peligro destellan dos veces. **(Excepto modelos europeos)**  
Se escuchará dos bips.

## Puertas y cerraduras

### NOTA

- Confirme que todas las puertas y la compuerta trasera/la tapa del maletero están cerrados con seguro. Para la compuerta trasera/tapa del maletero, muévala sin oprimir el abridor eléctrico de la compuerta trasera/tapa del maletero para verificar que la compuerta trasera/tapa del maletero fue dejada entre abierta.
- **(Modelos europeos)**  
Todas las puertas y la tapa del maletero/compuerta trasera no se pueden cerrar con seguro cuando una de las puertas está abierta.  
**(Excepto modelos europeos)**  
Todas las puertas y la tapa del maletero/compuerta trasera no se pueden cerrar con seguro cuando una de las puertas o la compuerta trasera está abierta.
- Podría ser necesario que transcurrieran unos segundos para que las puertas se abran después de oprimir el interruptor de petición.
- **(Modelos europeos)**  
El ajuste se puede cambiar de manera que se escuche un bip de confirmación cuando las puertas y la compuerta trasera/la tapa del maletero se cierran/abren usando un interruptor de petición.  
**(Excepto modelos europeos)**  
Se escuchará un sonido bip para confirmación cuando se cierran/abran las puertas y la compuerta trasera/la tapa del maletero usando el interruptor de petición. Si lo prefiere, se puede apagar el sonido bip. También se puede cambiar el volumen del sonido bip. Consulte la sección Características de personalización en la página 9-13.

### NOTA

- Use el siguiente procedimiento para cambiar el ajuste.
1. Desconecte el encendido y cierre todas las puertas y la compuerta trasera/tapa del maletero.
  2. Abra la puerta del conductor.
  3. En menos de 30 segundos de abrir la puerta del conductor, mantenga oprimido el botón LOCK en la llave durante 5 segundos o más. Todas las puertas y la compuerta trasera/tapa del maletero se cierran y se puede escuchar un bip al volumen ajustado. El ajuste cambia cada vez que se oprime el botón LOCK y el bip se activa al volumen ajustado. (Si el bip se ha desactivado, no se escuchará el sonido.)
  4. El cambio de ajuste se completa realizando una de las siguientes cosas:
    - Cambio del encendido a la posición ACC u ON.
    - Cierre de la puerta del conductor.
    - Abriendo la tapa del maletero/compuerta trasera.
    - No usando la llave durante 10 segundos.
    - Oprimiendo un botón excepto el botón LOCK en la llave.
    - Oprimiendo un interruptor de petición.

## Puertas y cerraduras

### NOTA

- **(Con sistema antirrobo)**  
Las luces de advertencia de peligro destellan cuando el sistema antirrobo está armado o desactivado. Consulte la sección Sistema antirrobo en la página 3-47.
- **(Con sistema de cierre doble)**  
El sistema de cierre doble se puede activar/desactivar usando el interruptor de petición. Consulte la sección Sistema de cierre doble en la página 3-13.

### NOTA

- El ajuste se puede cambiar de manera que las puertas y el maletero/compuerta trasera se cierren automáticamente sin oprimir el interruptor de petición. Consulte la sección Características de personalización en la página 9-13.
- (Función de cierre automático)**  
Se escuchará un sonido bip cuando se cierren todas las puertas y la compuerta trasera mientras se lleva la llave avanzada. Todas las puertas y la compuerta trasera/la tapa del maletero se cierran automáticamente con seguro después de aproximadamente tres segundos cuando la llave avanzada se encuentra fuera del rango de funcionamiento. También, las luces de advertencia destellarán una vez. (Incluso si el conductor se encuentra en el rango de funcionamiento, todas las puertas y la tapa del maletero/compuerta trasera se cierran automáticamente con seguro después de aproximadamente 30 segundos.) Si se encuentra fuera del rango de funcionamiento antes de que las puertas y la compuerta trasera/la tapa del maletero se cierren con seguro completamente u otra llave es dejada dentro del vehículo, la función de cierre automático con seguro no funcionará. Asegúrese siempre que todas las puertas y la compuerta trasera/la tapa del maletero están cerradas con seguro antes de abandonar el vehículo. La función de cierre automático no cierra los elevalunas eléctricos.



## Puertas y cerraduras

### NOTA

- **Función de doble cierre automático**

Después de abrir oprimiendo el interruptor de petición, todas las puertas y la tapa del maletero/compuerta trasera se cerrarán automáticamente con seguro automáticamente si no se realiza una de las siguientes operaciones dentro de aproximadamente 30 segundos. Si su vehículo tiene un sistema antirrobo, la luz de advertencia de peligro destellará para confirmación. Se puede cambiar el tiempo necesario para que las puertas se cierren con seguro automáticamente. Consulte la sección Características de personalización en la página 9-13.

- Abriendo una puerta o la tapa del maletero/compuerta trasera.
- Cambiando el encendido a cualquier posición diferente de off.

### ▼ Cerrando o abriendo el seguro usando el transmisor

Todas las puertas y el maletero/compuerta trasera se puede cerrar/abrir usando el transmisor del sistema de seguridad sin llave, consulte la sección Sistema de seguridad sin llave (página 3-3).

### ▼ Cerrar o abrir el seguro con el interruptor de cerradura de puerta\*

Todas las puertas y la compuerta trasera/ tapa del maletero se cierran con seguro automáticamente.

Todas se abren con seguro cuando se oprime el lado de abrir.

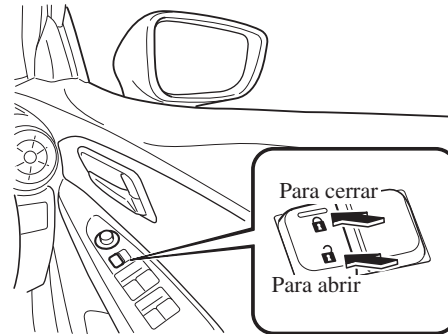

### NOTA

Las puertas y la tapa del maletero/compuerta trasera no se pueden cerrar con seguro mientras una de las puertas o la compuerta trasera está abierta.

\*Algunos modelos. **3-17**

## Puertas y cerraduras

### ▼ Función de cierre/apertura automático\*

#### **ADVERTENCIA**

***No tire de la manija interior de una puerta delantera:  
Es peligroso tirar de la manija interior de puerta delantera cuando el vehículo está en movimiento. Los pasajeros se pueden caer del vehículo si la puerta se abre accidentalmente, lo que puede resultar en una muerte o heridas graves.***

- Cuando la velocidad del vehículo excede los 20 km/h, todas las puertas y la compuerta trasera/tapa del maletero se cierran automáticamente.
- Con el encendido desconectado, todas las puertas y la compuerta trasera/tapa del maletero se abrirán automáticamente.

Estas funciones también se pueden desactivar de manera que no funcionen.

### **Cambio del ajuste de la función de cierre/apertura automático usando el interruptor de cerradura de puerta (Con interruptor de cerradura de puerta)**

Las puertas y la compuerta trasera/tapa del maletero se pueden ajustar para que se cierren o abran automáticamente seleccionando una de las funciones en la siguiente tabla y usando el interruptor de cerradura de puerta en el panel interior de puerta.

#### NOTA

- El número de función 3 en el siguiente cuadro es el ajuste de fábrica para su vehículo.
- Existen sólo un total de seis ajustes de cierre/apertura automático disponibles para vehículos con transmisión automática, y tres para vehículos con transmisión manual. Asegúrese de oprimir el lado de abrir del interruptor del seguro de la puerta el número correcto de veces de acuerdo al número de función seleccionado. Si se oprime por error el interruptor siete veces en un vehículo con transmisión automática o cuatro veces en un vehículo con transmisión manual, el procedimiento será cancelado. En ese caso, comience el procedimiento desde el comienzo.

## Puertas y cerraduras

Número de función	Función*1
1	La función de bloqueo automático de puerta puede ser desactivada.
2	Los seguros de todas las puertas y la compuerta trasera/tapa del maletero se cierran automáticamente cuando la velocidad del vehículo es aproximadamente 20 km/h o más.
3 (Ajustes de fábrica)	Los seguros de todas las puertas y la compuerta trasera/tapa del maletero se cierran automáticamente cuando la velocidad del vehículo es aproximadamente 20 km/h o más. Todas las puertas y la compuerta trasera/tapa del maletero se abre cuando se cambia el encendido de ON u Off.
4	<b>(Sólo vehículos con transmisión automática)</b> Cuando el encendido está en ON y la palanca selectora se cambia de estacionamiento (P) a ninguna otra posición de cambio, todas las puertas y la compuerta trasera/tapa del maletero se cierran automáticamente con seguro.
5	<b>(Sólo vehículos con transmisión automática)</b> Cuando el encendido está en ON y la palanca selectora se cambia de estacionamiento (P) a ninguna otra posición de cambio, todas las puertas y la compuerta trasera/tapa del maletero se cierran automáticamente con seguro. Cuando la palanca selectora se mueve a estacionamiento (P) mientras el encendido se encuentra en ON, todas las puertas y la compuerta trasera/tapa del maletero se abrirán automáticamente.

Número de función	Función*1
6	<b>(Sólo vehículos con transmisión automática)</b> Los seguros de todas las puertas y la compuerta trasera/tapa del maletero se cierran automáticamente cuando la velocidad del vehículo es aproximadamente 20 km/h o más. Cuando la palanca selectora se mueve a estacionamiento (P) mientras el encendido se encuentra en ON, todas las puertas y la compuerta trasera/tapa del maletero se abrirán automáticamente.

\*1 Existen otros ajustes para la función de bloqueo automático de puerta en un técnico experto, le recomendamos un técnico autorizado Mazda. Para más detalles, consulte a un técnico experto, le recomendamos un técnico autorizado Mazda. Consulte la sección Características de personalización en la página 9-13.

Se pueden cambiar los ajustes usando el siguiente procedimiento.

1. Estacione su vehículo con seguridad. Todas las puertas deben permanecer cerradas.
2. Cambie el encendido a ON.
3. Mantenga presionando el lado de cerrar del interruptor del seguro de puerta en 20 segundos de cambiar el encendido a ON, y asegúrese que escucha un bip aproximadamente ocho segundos después.
4. Consulte el cuadro de ajuste de la función de cierre/apertura automático, determine el número de función para el ajuste deseado. Oprima el lado de abrir del interruptor de seguro de puerta el mismo número de veces de acuerdo al número de función seleccionado (Ej. Si seleccionó la función 2, oprima el lado de abrir del interruptor sólo 2 veces).

## Puertas y cerraduras

5. Tres segundos después que el ajuste de función ha sido cambiado, se escuchará tantos bips como el número de función seleccionado. (Ej. Número de función 3 = 3 bips)

### (Vehículos con transmisión manual)

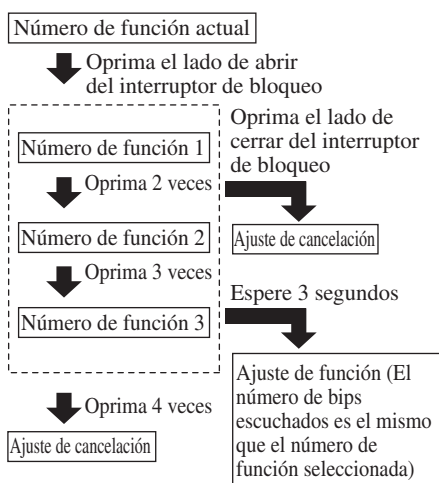

### (Vehículos con transmisión automática)

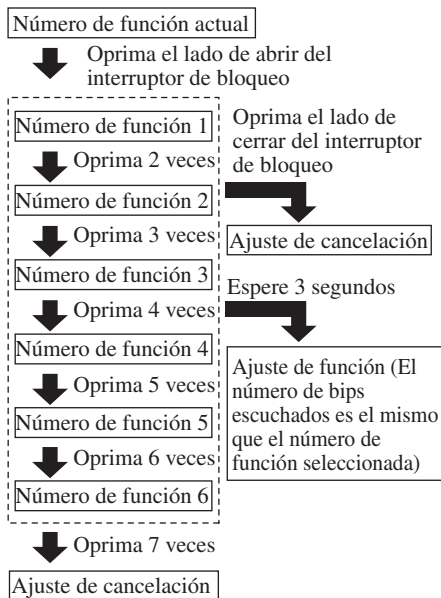

### NOTA

- Las puertas no se pueden abrir o cerrar con seguro mientras se realiza la función de ajuste.
- El procedimiento se puede cancelar oprimiendo el lado de cerrar del interruptor del seguro de la puerta.

## Puertas y cerraduras

### ▼ Cerrar o abrir el seguro con la perilla de bloqueo de puerta

#### Funcionamiento desde adentro

##### **(Con interruptor de cerradura de puerta)**

Para cerrar con seguro una de las puertas desde el lado de adentro, oprima el seguro de puerta.

Para abrir el seguro, tírelo hacia fuera.

Esto no funciona en otras cerraduras de puertas.

##### **(Sin interruptor de cerradura de puerta)**

Todas las puertas y la compuerta trasera/tapa del maletero se cierran automáticamente con seguro cuando se oprime el botón del seguro de la puerta del conductor. Todos se abren cuando se tire el seguro de la puerta del conductor.

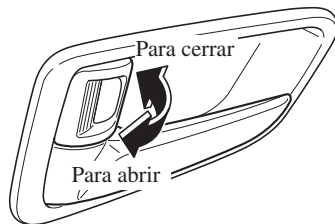

#### **NOTA**

La indicación roja se puede ver cuando se abre el seguro de puerta.

Indicación roja

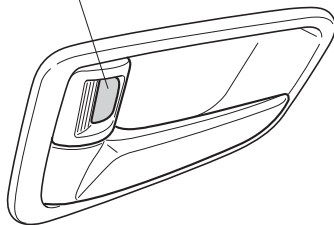

#### Funcionamiento desde afuera

Para cerrar las puertas del acompañante y las puertas traseras desde afuera con el seguro de puerta, oprima el seguro de puerta a la posición de cierre y cierre la puerta (no es necesario mantener el mango de la puerta en la posición de abierto).

Esto no funciona en otras cerraduras de puertas.

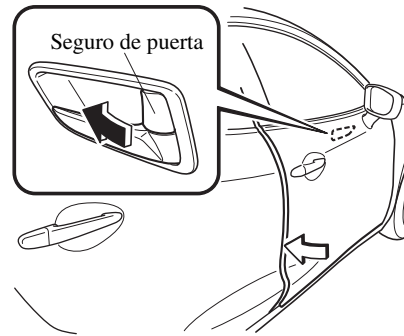

#### **NOTA**

Al cerrar con seguro la puerta de esta manera:

- Tenga cuidado de no dejar la llave dentro del vehículo.
- El seguro de puerta de la puerta del conductor no se puede usar mientras la puerta del conductor está abierta.

Antes de conducir

## Puertas y cerraduras

### ▼ Seguros para niños en las puertas traseras

Estas cerraduras permiten evitar que los niños abran accidentalmente las puertas traseras. Úselo en ambas puertas traseras cuando viaje un niño en el asiento trasero del vehículo.

Si mueve el seguro para niños hacia la posición de bloqueo antes de cerrar la puerta, ésta no se podrá abrir desde el interior. La puerta sólo se podrá abrir tirando hacia arriba del mango del lado exterior.

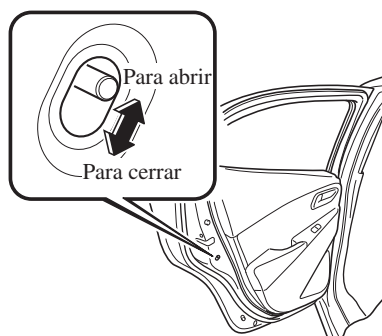

### Tapa del maletero/ compuerta trasera

#### **⚠ ADVERTENCIA**

**Nunca permita que una persona viaje en el compartimiento para equipaje/maletero:**

***Permitir que una persona viaje en el compartimiento para equipaje/maletero es peligroso. La persona en el compartimiento para equipaje/maletero podría sufrir heridas graves o morir en caso de una frenada brusca o choque.***

**No conduzca con la compuerta trasera/tapa del maletero abierta:**

***La presencia de gases del escape dentro del vehículo es peligrosa. Si se conduce con la compuerta trasera/tapa del maletero abierta, los gases del escape entrarán en el compartimiento de pasajeros. Estos gases contienen CO (monóxido de carbono), que es inodoro, incoloro y altamente tóxico, y puede causar desmayos y la muerte. Además, una compuerta trasera/tapa del maletero abierta puede permitir que los ocupantes caigan fuera del vehículo en caso de accidente.***

**No apile ni deje equipaje cargado sin sujetar en el compartimiento para equipajes:**

***De lo contrario, el equipaje podría moverse o caerse, resultando en heridas o un accidente. Además, no cargue equipaje más arriba de los respaldos. Podría afectar el campo visual lateral o trasero.***

## Puertas y cerraduras

### PRECAUCION

- Después de abrir la compuerta trasera/tapa del maletero, retire la nieve y el hielo acumulado sobre la misma. De lo contrario, la compuerta trasera/tapa del maletero se podría cerrar por el peso de la nieve o el hielo resultando en heridas.
- Tenga cuidado al abrir/cerrar la compuerta trasera/tapa del maletero cuando haya viento fuerte. Si soplara una ráfaga fuerte de viento contra la compuerta trasera/tapa del maletero, se podría cerrar repentinamente resultando en heridas.
- Abra completamente la compuerta trasera/tapa del maletero y asegúrese que permanezca abierta. Si se abre parcialmente la compuerta trasera/tapa del maletero, se podría cerrar por las vibraciones o golpes de viento resultando en heridas.
- Al cargar o descargar equipaje en el compartimiento para equipajes/maletero, apague el motor. De lo contrario, se podría quemar con el calor de los gases del escape.

### PRECAUCION

- Tenga cuidado de no aplicar demasiada fuerza en el amortiguador de soporte de la compuerta trasera como al apoyar su mano en el soporte. De lo contrario, el amortiguador de soporte se puede doblar y afectar el funcionamiento de la compuerta trasera.

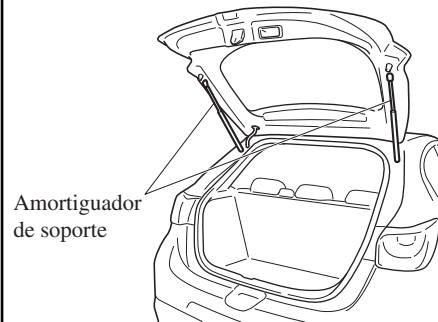

- No modifique ni cambie el amortiguador de soporte de la compuerta trasera. Consulte a un técnico experto, le recomendamos un técnico autorizado Mazda si el amortiguador de soporte de la compuerta trasera está deformado o dañado por razones como un choque o si hay algún otro problema.

Antes de conducir

## Puertas y cerraduras

### ▼ Abriendo y cerrando la tapa del maletero/compuerta trasera

#### Abriendo la tapa del maletero

##### Uso del botón de liberación remota\*

Empuje el botón de liberación remota.

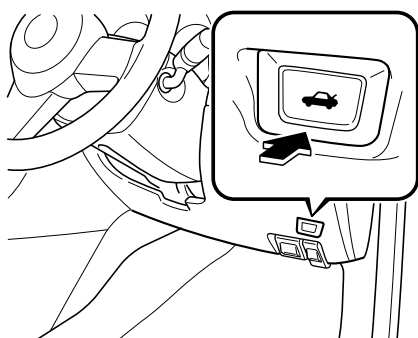

### Abriendo el maletero/compuerta trasera con el abridor eléctrico de maletero/compuerta trasera

Abra el seguro de las puertas y la compuerta trasera/tapa del maletero, oprima el abridor eléctrico de compuerta trasera/tapa del maletero en la compuerta trasera/tapa del maletero, y luego levante la compuerta trasera/tapa del maletero cuando suelta el seguro.

**(Modelo con compuerta trasera)**

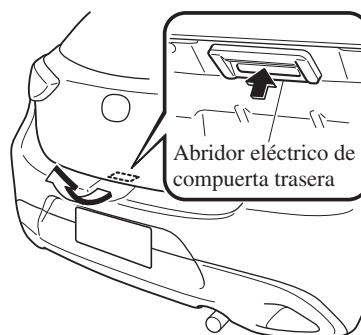

**(Sedán)\***

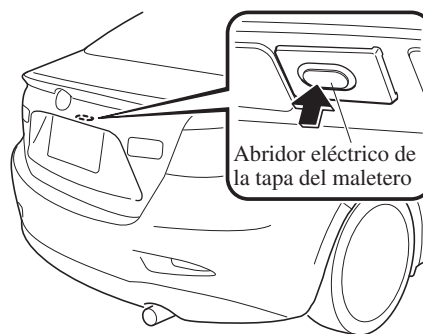

3-24 \*Algunos modelos.



## Puertas y cerraduras

### NOTA

#### (Con función de entrada sin llave avanzada)

- Un tapa del maletero/compuerta trasera cerrado con seguro también se puede abrir si se lleva consigo la llave.
- Al abrir la compuerta trasera/tapa del maletero con las puertas y la compuerta trasera/tapa del maletero bloqueadas, podría ser necesario que transcurrieran unos segundos para que la compuerta trasera/tapa del maletero se abra después de oprimir el abridor eléctrico de la compuerta trasera/tapa del maletero.
- La compuerta trasera/tapa del maletero se puede cerrar cuando las puertas se cierran con la llave dentro del vehículo. Sin embargo, para evitar dejar la llave dentro del vehículo cerrado, se puede abrir la compuerta trasera/tapa del maletero oprimiendo el abridor eléctrico de la compuerta trasera/tapa del maletero. Si no se puede abrir la compuerta trasera/tapa del maletero a pesar de realizar este procedimiento, primero cierre completamente la compuerta trasera/tapa del maletero, luego oprima el abridor de la compuerta trasera/tapa del maletero eléctrica para abrir completamente la compuerta trasera/tapa del maletero.

### NOTA

- **(Modelo con compuerta trasera)**  
Cuando se libera el seguro oprimiendo el abridor de la compuerta trasera eléctrica, la compuerta trasera se levanta ligeramente. Si no se usa la compuerta trasera durante un cierto período de tiempo, no se podrá levantar la compuerta trasera.  
**Para abrir**  
Oprima otra vez el abridor de la compuerta trasera eléctrica.  
**Para cerrar**  
Para cerrar la compuerta trasera a su posición ligeramente cerrada, ábrala primero oprimiendo el abridor eléctrico de la compuerta trasera, luego ciérrelo después de esperar al menos 1 segundo.
- Si la compuerta trasera no está completamente cerrada, el conductor será notificado mediante un advertencia en el grupo de instrumentos.
- Si la batería del vehículo está descargada o existe un malfuncionamiento en el sistema eléctrico y no se puede abrir la compuerta trasera/tapa del maletero, puede abrir la compuerta trasera/tapa del maletero realizando el procedimiento de emergencia. Consulte la sección Cuando no se puede abrir la compuerta trasera/tapa del maletero en la página 7-60.

Antes de conducir

## Puertas y cerraduras

### **Cerrando la tapa del maletero/** **compuerta trasera**

#### **(Modelo con compuerta trasera)**

Baje la compuerta trasera lentamente usando el agujero de la empuñadura de la compuerta trasera, luego empuje la compuerta trasera para cerrar usando ambas manos.

No la golpee. Tire hacia arriba de la compuerta trasera para asegurarse que quedó bien cerrada.



#### **(Sedán)**

Use ambas manos para empujar la tapa del maletero hacia abajo hasta que la cerradura se trabe. No la golpee. Tire hacia arriba de la tapa del maletero para asegurarse que quedó bien cerrada.

### **▼ Compartimiento para equipajes**

#### **Cubierta del compartimiento para equipaje (Modelo con compuerta trasera)\***

#### **⚠ ADVERTENCIA**

***No coloque nada encima de la cubierta: Colocar equipaje o carga sobre la cubierta del compartimiento para equipajes es peligroso. Durante una frenada brusca o un choque, la carga podría salir proyectada y golpear o herir a alguien. El vehículo tiene una tapa de compartimiento para equipaje ligera para mantener los contenidos del área para equipajes fuera de la vista; en caso de un accidente como un vuelco, no retendrá en su lugar los objetos pesados que no hayan sido asegurados. Ate todos los objetos pesados, ya sea equipaje o carga, usando los ganchos de amarre.***

***Asegúrese que el equipaje y carga están bien seguros antes de conducir: No asegurar el equipaje y la carga mientras conduce es peligroso pues se puede mover o aplastar en caso de una parada brusca o un choque y podría causarle heridas.***

#### **⚠ PRECAUCION**

Asegúrese que la cubierta del compartimiento para equipajes está bien firme. Si no está bien segura, se podría soltar inesperadamente y resultar en heridas.

## Puertas y cerraduras

Se puede acceder al compartimiento para equipaje abriendo la compuerta trasera cuando ha colocado las correas a los lados de la compuerta trasera.

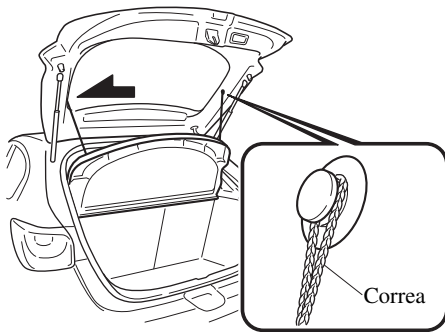

### Retirando la cubierta

Esta cubierta se puede retirar del compartimiento para tener más espacio.

1. Retire las correas de los ganchos.
2. Levante un poco el extremo de la cubierta de compartimiento para equipaje, tírelo hacia fuera, y retírelo de los pasadores.

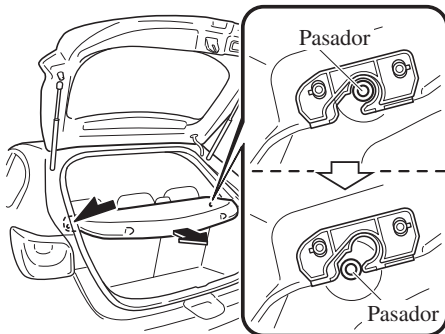

3. Levante el extremo delantero de la cubierta de compartimiento para equipaje y retírelo.

### Cargando bolsas de palos (sólo Sedán)

Se pueden transportar hasta dos bolsas de palos de golf en el maletero.

1. Coloque la parte de abajo de la primera bolsa de palos de golf en el maletero con su parte de abajo hacia la izquierda y colóquela en la parte delantera del maletero.

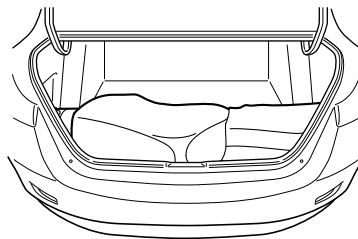
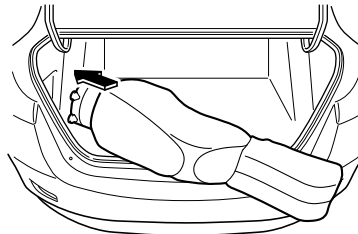

Antes de conducir

## Puertas y cerraduras

---

2. Coloque la segunda bolsa de palos en el maletero con su parte de abajo apuntando hacia la izquierda y colóquela en la parte de atrás del maletero.

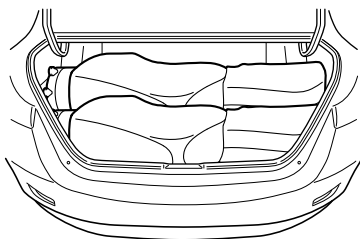
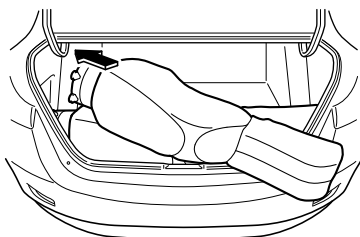

### NOTA

Algunas bolsas de palos de golf no entrarán dependiendo de su tamaño.

## Combustible y emisiones

### Precauciones de combustible y gases del escape

#### ▼ Especificaciones del combustible (SKYACTIV-G 1.3, SKYACTIV-G 1.5)

Los vehículos con convertidores catalíticos o sensores de oxígeno SOLO deben usar COMBUSTIBLE SIN PLOMO, que reducirá las emisiones de gases y reducirá la suciedad de las bujías de encendido al mínimo.

El vehículo funcionará mejor con el combustible indicado en el cuadro.

Combustible	Número de octano investigado	País
Combustible sin plomo Premium (de acuerdo con EN 228 y dentro E10)*1 	95 o mayor	Nueva Caledonia, Turquía, Azerbaiyán, Armenia, Georgia, Islas Canarias, Reunión, Marruecos, Austria, Grecia, Italia, Suiza, Bélgica, Dinamarca, Finlandia, Noruega, Portugal, España, Suecia, Hungría, Alemania, Polonia, Bulgaria, Croacia, Eslovenia, Luxemburgo, Eslovaquia, Latvia, Lituania, Francia, Ucrania, República Checa, Estonia, Faroe, Islandia, Rumania, Países Bajos, Macedonia, Bosnia y Herzegovina, Serbia, Montenegro, Albania, Moldova, Martinica, Guyana Francesa, Guadalupe, Singapur, Hong Kong, Macao, Malasia, Brunei, Mauricio, Seychelles, Sudáfrica, Namibia, Botsuana, Suazilandia, Lesotho, Bermuda, Jamaica, Barbados, Antigua, Guatemala, Bolivia, Uruguay, Honduras, Nicaragua, Aruba, St. Martin, Chipre, Malta, Irlanda, Reino Unido
Combustible Premium sin plomo (dentro E20)	95	Tailandia
Combustible normal sin plomo	90 o mayor	Indonesia, Nepal, Sri Lanka, Fidji, Kenya, Tanzania, Mozambique, Trinidad y Tobago, Chile, El Salvador, Costa Rica, Ecuador, Haití, Colombia, República Dominicana (Volante a la izquierda), Panamá, Perú, Islas Vírgenes Inglesas, Curacao

\*1 Europa

El combustible con bajo octanaje afectará negativamente el rendimiento del sistema de control de emisiones y puede causar golpeteo y daños serios al motor.

Antes de conducir

## Combustible y emisiones

### PRECAUCION

- USE SOLO COMBUSTIBLE SIN PLOMO.  
El combustible con plomo es malo para el convertidor catalítico y los sensores de oxígeno y hará que se deteriore el sistema de control de emisiones y o tenga fallas.
- El uso del combustible E10 con 10 % de etanol en Europa es seguro para su vehículo. Los daños en su vehículo ocurrirán cuando el etanol excede esta recomendación.
- Nunca agregue aditivos de sistema de combustible, de lo contrario se podría dañar el sistema de control de emisiones. Consulte a un técnico experto, le recomendamos un técnico autorizado Mazda para más detalles.

### ▼ Especificaciones del combustible (SKYACTIV-D 1.5)

El vehículo funcionará eficientemente con gasoil con especificaciones EN590 o equivalente.

**B7**

### PRECAUCION

- Nunca use otro combustible que el especificado EN590 o equivalente para su vehículo. El uso de gasolina o queroseno en motores Diesel puede resultar en daños al motor.
- Nunca agregue aditivos al sistema de combustible. De lo contrario podría dañar el sistema de control de emisiones. Consulte a un técnico experto, le recomendamos un técnico autorizado Mazda para más detalles.

### NOTA

Al agregar combustible, siempre agregar al menos 10 litros de combustible.

## Combustible y emisiones

### ▼ Sistema de control de emisiones (SKYACTIV-G 1.3, SKYACTIV-G 1.5)

Este vehículo está equipado con un sistema de control de emisiones (el convertidor catalítico es parte de ese sistema) que permite que el vehículo cumpla con las normas de emisiones de escape.

#### **ADVERTENCIA**

***Nunca estacione sobre o próximo a productos inflamables:  
Estacionar sobre objetos inflamables, como ser pasto seco, es peligroso. Incluso con el motor apagado, el sistema de escape permanece muy caliente después del uso normal y puede encender cualquier objeto inflamable. Un incendio resultante podría provocar heridas graves o incluso la muerte.***

#### **PRECAUCION**

Si se ignoran las siguientes precauciones el plomo se podría acumular en el catalizador en el interior del convertidor o provocar un recalentamiento del convertidor. Cualquiera de las dos cosas dañarán el convertidor y provocarán una disminución en el rendimiento.

- USE SOLO COMBUSTIBLE SIN PLOMO.
- No conduzca su Mazda si advierte algún síntoma de malfuncionamiento del motor.
- No conduzca cuesta abajo con el motor apagado.
- No descienda cuestas pronunciadas con un cambio puesto y el motor apagado.
- No haga funcionar el motor en la marcha en vacío por más de 2 minutos.
- No altere el sistema de control de emisiones. Todas las inspecciones y ajustes deben ser realizados por un técnico especializado.
- No intente arrancar su vehículo empujando o tirando del mismo.

Antes de conducir

## Combustible y emisiones

### ▼ Sistema de control de emisiones (SKYACTIV-D 1.5)

Su vehículo está equipado con un sistema de control de emisiones (el convertidor catalítico es parte de ese sistema) que permite que su vehículo cumpla con las normas de emisiones de escape.

#### **ADVERTENCIA**

***Nunca estacione sobre o próximo a productos inflamables:***  
***Estacionar sobre objetos inflamables, como ser pasto seco, es peligroso. Incluso con el motor apagado, el sistema de escape permanece muy caliente después del uso normal y puede encender cualquier objeto inflamable. Un incendio resultante podría provocar heridas graves o incluso la muerte.***

#### **PRECAUCION**

Si se ignoran las siguientes precauciones el plomo se podría acumular en el catalizador en el interior del convertidor o provocar un recalentamiento del convertidor. Cualquiera de las dos cosas dañarán el convertidor y provocarán una disminución en el rendimiento.

- No conduzca su Mazda si advierte algún síntoma de malfuncionamiento del motor.
- No conduzca cuesta abajo con el motor apagado.
- No descienda cuestas pronunciadas con un cambio puesto y el motor apagado.
- No haga funcionar el motor en la marcha en vacío por más de 2 minutos.
- No altere el sistema de control de emisiones. Todas las inspecciones y ajustes deben ser realizados por un técnico especializado.
- No intente arrancar su vehículo empujando o tirando del mismo.



**▼ Gases del motor (Monóxido de carbono)****⚠ ADVERTENCIA**

**No conduzca su vehículo si huele gases del escape en el interior del mismo:**  
*Los gases del motor son peligrosos. Estos gases contienen monóxido de carbono (CO), que es incoloro, inodoro y tóxico. Al ser inhalado, puede causar la pérdida del conocimiento y la muerte. Si olera la presencia de gases del escape dentro del vehículo, mantenga todas las ventanillas bien abiertas y consulte inmediatamente a un técnico experto, le recomendamos un técnico autorizado Mazda.*

**No haga funcionar el motor dentro de un lugar cerrado:**  
*Es peligroso hacer funcionar el motor dentro de un lugar cerrado, como un garaje. Los gases del escape que contienen el monóxido de carbono que es tóxico, pueden entrar en el interior del vehículo. Este puede causar la pérdida del conocimiento y la muerte.*

**Abra las ventanillas o ajuste la calefacción o el sistema de enfriamiento para que entre aire fresco del exterior cuando el motor esté funcionando en vacío:**  
*Los gases del escape son peligrosos. Cuando el vehículo se encuentre parado con las ventanillas cerradas y el motor funcionando durante mucho tiempo incluso en un área abierta, los gases del escape que contienen el monóxido de carbono que es tóxico, pueden entrar en el interior del vehículo. Este puede causar la pérdida del conocimiento y la muerte.*

**Limpie la nieve debajo y alrededor de su vehículo, especialmente el caño de escape, antes de hacer funcionar el motor:**  
*Es peligroso hacer funcionar el motor cuando el vehículo se encuentra parado en medio de nieve profunda. El caño de escape se podría tapar con nieve, haciendo que los gases del escape entren en el vehículo. Debido a que los gases del escape contiene monóxido de carbono que es venenoso, puede provocar la pérdida de conciencia o incluso la muerte a los ocupantes del vehículo.*

## Combustible y emisiones

### Tapa y tapón del llenador de combustible

#### **ADVERTENCIA**

Al retirar el tapón del llenador de combustible, primero afloje ligeramente el tapón y espere a que paren los posibles silbidos, luego retírelo:  
*Los chorros pulverizados de combustible son peligrosos. El combustible puede quemar la piel y los ojos, causando intoxicaciones al ser ingerido. Los chorros pulverizados de combustible ocurren cuando existe presión en el tanque del llenador de combustible y se retira el tapón rápidamente.*

Antes de llenar con gasolina, se debe parar el motor y se deben mantener alejadas de la boca del llenador de combustible las chispas o llamas:  
*Los vapores de combustible son peligrosos. Se pueden encender mediante chispas o llamas causándole quemaduras y heridas graves. Además, el uso de una tapón del llenador de combustible incorrecta o no usar una tapón del llenador de combustible puede resultar en pérdidas de combustible, lo cual puede resultar en quemaduras graves o muerte en caso de un accidente.*

#### **ADVERTENCIA**

No continúe llenando de combustible después que la tobera de la bomba de combustible se cierra automáticamente:  
*Continuar agregando combustible después que la tobera de la bomba de combustible se cerró automáticamente es peligroso porque se podrían ocasionar derrames o pérdidas de combustible al llenar de más el tanque de combustible. Los derrames o pérdidas de combustible pueden dañar el vehículo y si el combustible se encendiera podría producir un incendio y explosión resultando en heridas graves o la muerte.*

#### **PRECAUCION**

Sólo se debe usar un tapón del llenador de combustible genuino Mazda o uno equivalente que esté disponible en un técnico experto, le recomendamos un técnico autorizado Mazda. El uso de un tapón diferente puede resultar en un malfuncionamiento del sistema de combustible y de control de emisiones.

### ▼ Tapa del llenador de combustible

Para abrir, tire del abridor remoto de la tapa del llenador de combustible.  
Para cerrar, oprima la tapa del llenador de combustible hasta que quede bien cerrado.

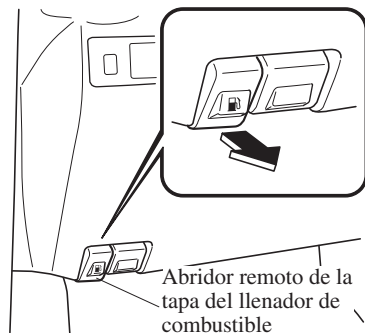

### ▼ Tapón del llenador de combustible

Para quitar la tapón del llenador de combustible, gírela hacia la izquierda.  
Coloque el tapón retirado del lado interior de la tapa de combustible.

Para cerrar el tapón del llenador de combustible, gírelo hacia la derecha hasta que escuche un clic.

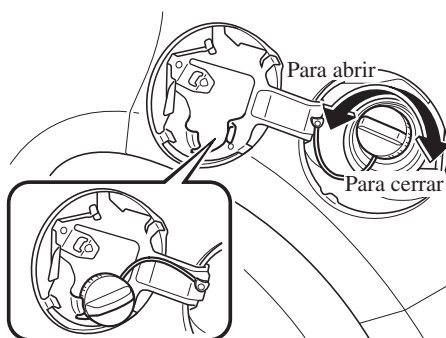

## Volante

### Volante

#### **ADVERTENCIA**

***Nunca se debe ajustar el volante mientras el vehículo está en movimiento:***

***Ajustar el volante mientras el vehículo está en movimiento es peligroso. Puede provocar que el conductor mueva el volante abruptamente hacia la derecha o izquierda. Esto puede causar la pérdida del control del vehículo o un accidente.***

#### NOTA

Asegúrese que el volante está bien trabado en su lugar. Si fuera difícil levantar la palanca, mueva ligeramente el volante hacia delante y atrás para tirar hacia arriba de la palanca.

#### ▼ Ajuste del volante

Para cambiar el ángulo o largo de la columna del volante:

1. Pare el vehículo, y luego tire hacia abajo la palanca de liberación de la columna del volante.

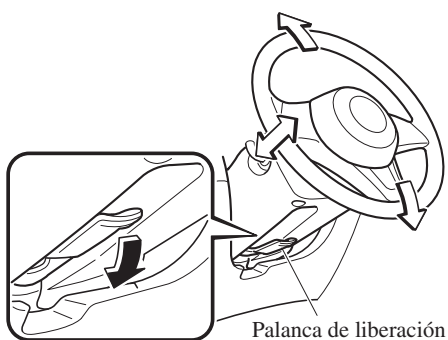

Palanca de liberación

2. Incline el volante y/o ajuste el largo de la columna del volante a la posición deseada, luego empuje la palanca hacia arriba para bloquear la columna.
3. Antes de conducir, intente empujar el volante hacia arriba y abajo para asegurarse que está bloqueado.

**3-36**

**Espejos**

Después de conducir, ajuste los espejos interiores y exteriores.

**▼ Espejos exteriores****! ADVERTENCIA**

***Se debe asegurar de ver por sobre su hombro antes de cambiar de senda: Cambiar de senda sin tener en cuenta la distancia real del vehículo en un espejo convexo es peligroso. Podría sufrir un accidente serio. Lo que usted ve en el espejo convexo estará más cerca de lo que parece.***

**NOTA****(Espejo granangular del conductor \*)**

- El espejo granangular tiene dos curvaturas en su superficie separadas por una línea divisoria en una zona interior y otra exterior. La zona interior es un espejo estándar convexo mientras que la zona exterior permite un rango mayor de visibilidad de un mismo vistazo. La combinación permite tener mayor seguridad al realizar cambios de carriles.

Línea divisoria



- Las distancias percibidas a los objetos en las zonas exterior e interior del espejo granangular es diferente. Los objetos que aparecen en la zona exterior están más lejos de lo que están en la zona interior.

\*Algunos modelos. **3-37**

Antes de conducir

## Espejos

### Ajuste del espejo eléctrico

El encendido se debe cambiar a la posición ACC o ON.

Para ajustar:

1. Gire el interruptor de espejo hacia la izquierda **L** o derecha **R** para elegir el espejo lateral izquierdo o derecho.
2. Oprima el interruptor de espejo en la dirección deseada.

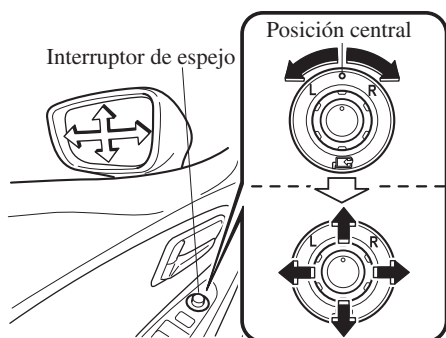

Después de ajustar el espejo, bloquee el control girando el interruptor a la posición central.

### Espejo plegable

#### **⚠ ADVERTENCIA**

***Siempre se deben volver los espejos a su posición normal antes de conducir: Conducir con los espejos exteriores plegados es peligroso. De esa manera no podrá ver hacia atrás y puede sufrir un accidente serio.***

### Espejo plegable manual

Pliegue el espejo exterior plegable hacia atrás hasta que quede a nivel con el vehículo.

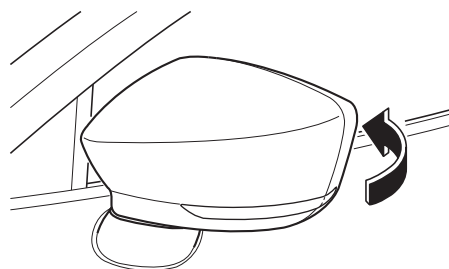

## Espejo plegable eléctrico

### **! ADVERTENCIA**

**No toque un espejo plegable eléctrico mientras se está moviendo:**  
 Tocar el espejo plegable eléctrico cuando se está moviendo es peligroso. Se podría pellizcar y lastimar su mano o podría dañar el espejo.

**Use el interruptor del espejo plegable eléctrico para ajustar el espejo en la posición de calle:**

Ajustar el espejo plegable eléctrico a la posición de conducción a mano es peligroso. El espejo no se trabará en posición e impedirá que se vea efectivamente hacia atrás.

**Solo ajuste el espejo plegable eléctrico cuando el vehículo se encuentre bien estacionado:**

Ajustar el espejo plegable eléctrico mientras el vehículo está en movimiento es peligroso. Los golpes de viento en el espejo harán que se cierre y no podrá volver a ponerlo en la posición de conducción, evitando que puede mirar hacia atrás.

El encendido se debe cambiar a la posición ACC o ON.

### Tipo A

Para plegar, gire el interruptor. Para volver el espejo a la posición de conducción, gire el interruptor a la posición central.

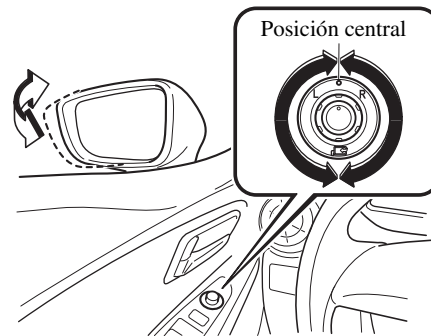

### Tipo B

Para plegar los espejos, oprima el lado inferior  $\downarrow$  del interruptor. Para volver los espejos a sus posiciones de conducción, oprima el lado inferior  $\square$  del interruptor.



Antes de conducir

## Espejos

### Mecanismo de pliegue automático\*

El mecanismo de pliegue automático funciona cuando el encendido se cambia a ACC u OFF.

Cuando el interruptor de pliegue automático de espejos exteriores se oprime a la posición AUTO (posición neutral), los espejos exteriores se pliegan automáticamente hacia adentro y afuera cuando se cierran y abren los seguros de las puertas.

También, cuando el encendido se gira a ON o se arranca el motor, los espejos exteriores se pliegan automáticamente.

#### NOTA

Los espejos exteriores se podrían no plegar automáticamente hacia afuera y adentro en condiciones de tiempo frío. Si los espejos exteriores no se pliegan automáticamente hacia adentro y afuera, retire el hielo o nieve, y luego oprima el lado inferior o superior del interruptor de pliegue automático de espejos exteriores para plegar los espejos exteriores hacia adentro o afuera.

### Funcionamiento del espejo exterior con el motor apagado\*

Los espejos exteriores pueden ser usados durante aproximadamente 40 segundos después que se cambia el encendido de la posición ON a la posición de desconectado.

### ▼ Espejo interior

#### **⚠ ADVERTENCIA**

***No amontone carga u objetos más arriba del respaldo de los asientos: Amontonar cargas por encima del respaldo de los asientos es peligroso. Pueden obstaculizar la visión por medio del espejo, y hacer que choque otro vehículo cuando se cambia de senda.***

### Ajuste del espejo interior

Antes de conducir, ajuste el espejo interior para ver en el centro de la luneta trasera.

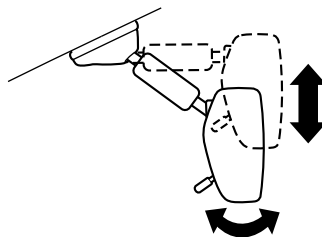

### Reduciendo el reflejo de los faros

Ajuste el espejo con la palanca para día/noche en la posición de día.

Tire de la palanca para día/noche hacia adelante para conducir de día. Tire de la palanca hacia atrás para reducir el reflejo de los faros de los vehículos que se encuentran atrás.

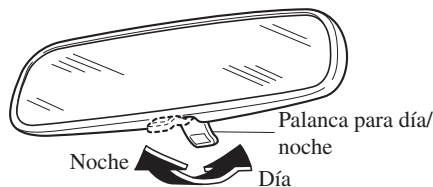



### **Elevalunas eléctricos**

El encendido debe estar en ON para hacer funcionar los elevalunas eléctricos.

#### **⚠ ADVERTENCIA**

***Se debe asegurar que nada quedará atrapado antes de comenzar a cerrar la ventanilla:***

***Es peligroso cerrar las ventanillas eléctricas. La mano, la cabeza o incluso el cuello de una persona pueden quedar atrapados por la ventanilla y causarle heridas serias o incluso la muerte. Esta advertencia se realiza especialmente para los niños.***

***Nunca deje que los niños jueguen con los interruptores de elevalunas eléctricos:***

***Los interruptores de elevalunas eléctricos que no hayan sido bloqueados con el interruptor de bloqueo de elevalunas eléctricos podría permitir que los niños usen los elevalunas eléctricos por descuido lo cual podría resultar en heridas graves si las manos, la cabeza o el cuello de un niño quedara atrapado por la ventanilla.***

#### **⚠ PRECAUCION**

Para evitar que se funda el fusible y que el sistema de los elevalunas eléctricos se dañe, no se deben abrir más de tres ventanillas a la misma vez.

#### **NOTA**

Un elevalunas eléctrico podría no abrirse/cerrarse si continúa manteniendo oprimido el interruptor después de cerrar o abrir completamente el elevalunas eléctrico. Si el elevalunas eléctrico no se abre/cierra, espere un momento y luego vuelva a hacer funcionar el interruptor.

#### **▼ Funcionamiento del elevalunas eléctrico de la puerta del conductor**

##### **Apertura/cierre normal**

Para abrir la ventanilla a la posición deseada, presione suavemente hacia abajo el interruptor.

Para cerrar la ventanilla a la posición deseada, levante suavemente el interruptor.

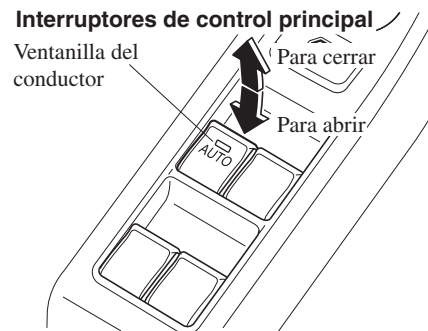

## Elevalunas

### **Apertura/cierre automático**

Para abrir completa y automáticamente la ventanilla, empuje el interruptor completamente hacia abajo, y suéltelo. La ventanilla se abrirá completa y automáticamente.

Para cerrar completa y automáticamente la ventanilla, tire del interruptor completamente hacia arriba, y suéltelo. La ventanilla se cerrará completa y automáticamente.

Para parar la ventanilla por la mitad, levante o presione el interruptor en la dirección opuesta y luego suéltelo.

### **Procedimiento de inicialización del sistema de los elevalunas eléctricos**

Si la batería fue desconectada durante el mantenimiento del vehículo, o por alguna otra razón (como cuando se continúa accionando un interruptor después de abrir/cerrar completamente la ventanilla), la ventanilla no se abrirá ni cerrará completa y automáticamente.

La función de ventanillas eléctricas sólo continuará funcionando en una ventanilla eléctrica que haya sido repuesto.

1. Cambie el encendido a ON.
2. Asegúrese que no se oprime el interruptor de bloqueo del elevalunas eléctrico ubicado en la puerta del conductor.
3. Presione el interruptor y abra completamente la ventanilla.
4. Levante el interruptor para cerrar completamente la ventanilla y continúe sosteniendo el interruptor durante aproximadamente 2 segundos después de cerrar completamente la ventanilla.

### **Ventanilla libre de aprietes**

Si la mano de una persona, la cabeza o un objeto bloquea la ventanilla mientras funciona el cierre automático, la ventanilla se parará y abrirá hasta la mitad.

### ***ADVERTENCIA***

***Asegúrese de que nada bloquee un elevalunas eléctrico justamente antes de que llegue a la posición en que se encuentra completamente cerrado o mientras mantiene hacia arriba el interruptor de elevalunas eléctrico: Bloquear un elevalunas eléctrico justamente antes e que llegue a la posición en que se encuentra completamente cerrado o mientras mantiene hacia arriba el interruptor de elevalunas eléctrico es peligroso. En ese caso, la función de ventanilla libre de aprietes no puede evitar que la ventanilla se cierre completamente. Si se aprieta los dedos, podría sufrir heridas graves.***

**NOTA**

- Dependiendo de las condiciones de conducci3n, un elevallunas el3ctrico se detendr3 y comenzar3 a abrirse cuando el elevallunas sienta un golpe similar a algo bloque3ndolo. En el caso de que la funci3n de libre de atascos se active y el elevallunas el3ctricos no se puede cerrar autom3ticamente, tire ligeramente y mantenga el interruptor y la ventanilla se cerrar3.
- La funci3n de libre de aprietas no funciona hasta que se haya repuesto el sistema.

**Funcionamiento de los elevallunas el3ctricos con el motor apagado**

El elevallunas el3ctricos se puede usar durante aproximadamente 40 segundos despu3s que se cambia el encendido de la posici3n ON a la posici3n de desconectado con todas las puertas cerradas. Si se abre una de las puertas, el elevallunas el3ctrico dejar3 de funcionar.

**NOTA**

Para el usar el elevallunas el3ctrico con el motor apagado, el interruptor debe ser levantado firmemente mientras se cierra la ventanilla debido a que la funci3n de cierre autom3tico no funcionar3.

**▼ Funcionamiento de los elevallunas el3ctricos de los pasajeros**

Para abrir la ventanilla a la posici3n deseada, presione hacia abajo el interruptor. Para cerrar la ventanilla a la posici3n deseada, levante el interruptor.

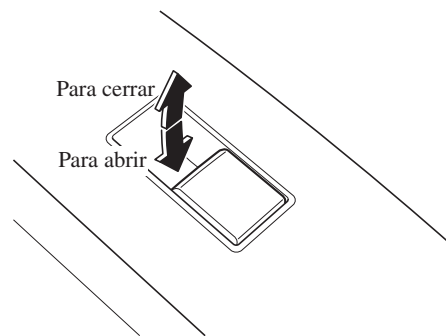

**NOTA**

- Los elevallunas el3ctricos se pueden usar cuando el interruptor de bloqueo del elevallunas el3ctricos en la puerta del conductor est3 en la posici3n de desbloqueo.
- Las ventanillas de los pasajeros se pueden abrir o cerrar usando los interruptores de control principal en la puerta del conductor.

**Interruptores de control principal**

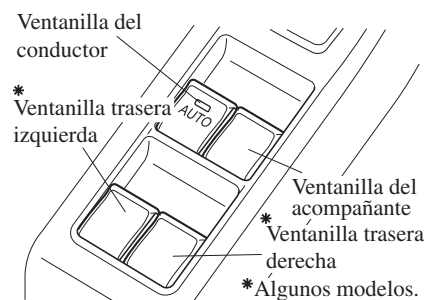

Antes de conducir

## Elevalunas

### ▼ Interruptor de bloqueo del elevalunas eléctrico

Esta función evita que todos los elevalunas eléctricos funcionen, excepto el elevalunas eléctrico del conductor. Mantenga este interruptor en la posición de bloqueo mientras los niños se encuentran en el vehículo.

#### Posición de bloqueo (con oprimir el botón):

Sólo se puede usar el elevalunas eléctrico del conductor.

#### Posición de desbloqueo (sin oprimir el botón):

Se pueden usar todos los elevalunas eléctricos de todas las puertas.

#### (Tipo A)

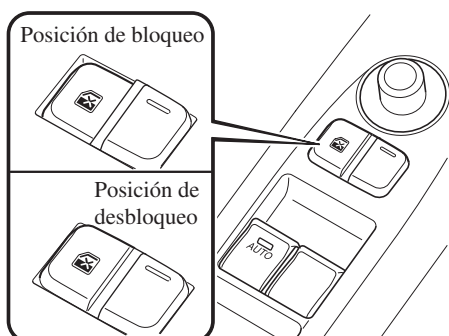

#### (Tipo B)

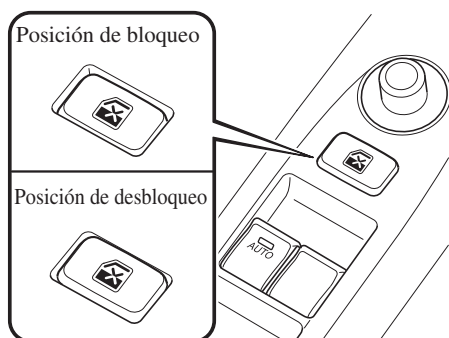

### Ventanillas manual\*

Para abrir y cerrar la ventanilla gire la manija de la puerta.

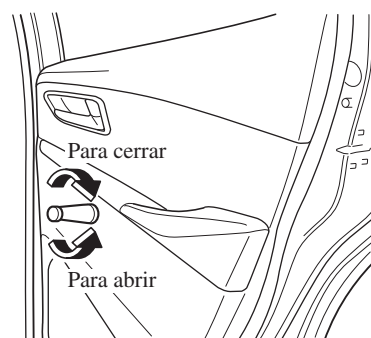

3-44 \*Algunos modelos.

**Modificaciones y equipos adicionales**

Mazda no puede garantizar el funcionamiento de los sistemas antirrobo y de inmovilizador si el sistema ha sido modificado o si se ha instalado algún equipo adicional.

**⚠ PRECAUCION**

Para no dañar el vehículo, no modifique el sistema o instale equipos adicionales a los sistemas antirrobo y de inmovilizador o el vehículo.

**Sistema inmovilizador**

El sistema inmovilizador permite arrancar el motor solo con una llave que el sistema reconoce.

Si alguien intenta arrancar el motor con una llave no válida, el motor no arrancará, y por lo tanto ayudará a que no le roben el vehículo.

Si tiene un problema con el sistema inmovilizador o la llave, consulte a un técnico autorizado Mazda.

**⚠ PRECAUCION**

- Los cambios o modificaciones no aprobados expresamente por la parte responsable para el cumplimiento pueden anular la autoridad del usuario para usar el aparato.
- Para no dañar la llave, siga las instrucciones no:
  - Deje caer la llave.
  - Moje la llave.
  - Exponga la llave a ningún tipo de campo magnético.
  - Exponga la llave a altas temperaturas en lugares como el tablero o el capó, bajo los rayos directos del sol.
- Si el motor no arranca con la llave correcta, y el indicador de seguridad se mantiene encendido o destellando, el sistema puede sufrir un malfuncionamiento. Consulte a un técnico autorizado Mazda.

## Sistema de seguridad

### NOTA

- Las llaves tienen un código electrónico único. Por esta razón, y para su seguridad, para obtener un llave de reemplazo existe un tiempo de espera. Estas llaves sólo se pueden obtener en un técnico autorizado Mazda.
- Siempre tenga a mano una llave de reemplazo para usar en caso que pierda la llave original. Si pierde una de las llaves, consulte a un técnico autorizado Mazda tan pronto como sea posible.
- Si pierde una llave, un técnico autorizado Mazda cambiará el código electrónico de las llaves restantes y del sistema inmovilizador. Lleve todas las llaves restantes a un técnico autorizado Mazda para reponerlas. De esta manera no se podrá arrancar su vehículo si no es con una llave que tenga el código nuevo.

### ▼ Funcionamiento

#### NOTA

- El motor podría no arrancar y el indicador de seguridad podría encenderse o destellar si se coloca la llave en un lugar donde es difícil para el sistema detectar la señal, como en el panel de instrumentos, o la guantera. Mueva la llave hacia otro lugar dentro del rango de señal, cambie el encendido a la posición de desconectado y vuelva a arrancar el motor.
- Las señales de una emisora de TV o radio, o de un transmisor o teléfono móvil pueden interferir con el sistema inmovilizador. Si estuviera usando la llave apropiada y el motor de su vehículo no arrancara, compruebe el indicador de seguridad.

#### Armado

El sistema se arma cuando el encendido se cambia de ON a desconectado. El indicador de seguridad en el grupo de instrumentos destella cada 2 segundos hasta que se desarma el sistema.



**Desarmado**

El sistema se desarma cuando se cambia el encendido a ON usando la llave programada correcta. El indicador de seguridad se ilumina durante aproximadamente 3 segundos y luego se apaga. Si el motor no arranca con la llave correcta, y el indicador de seguridad se mantiene encendido o destellando, intente lo siguiente:

Asegúrese que la llave se encuentra dentro del rango de funcionamiento para la transmisión de señal. Desconecte el encendido, y luego vuelva a arrancar el motor. Si el motor no arranca después de 3 pruebas o más, consulte a un técnico autorizado Mazda.

**NOTA**

- Si el indicador de seguridad comienza a destellar continuamente mientras conduce, no apague el motor. Continúe conduciendo hasta un técnico autorizado Mazda y hágalo revisar. Si apaga el motor mientras el indicador está destellando, no podrá volverlo a arrancar.
- Debido a que los códigos electrónicos son repuestos al reparar el sistema inmovilizador, se necesitarán las llaves. Asegúrese de llevar todas las llaves a un técnico autorizado Mazda de manera que las pueda programar.

**Sistema antirrobo\***

Si el sistema antirrobo detecta una entrada inapropiada en el vehículo o el sensor de intrusiones detecta movimiento en el vehículo que puede resultar en el robo del vehículo (con sensor de intrusiones) o sus contenidos, la alarma alerta haciendo sonar la sirena/bocina y destellar las luces de aviso de peligro.

El sistema no funcionará a menos que haya sido armado correctamente. Por lo tanto cuando deje su vehículo, siga el procedimiento de armado correcto.

**Sensor de intrusión\***

El sensor de intrusiones usa ondas ultrasónicas para detectar movimientos dentro del vehículo y para alertar de la intrusión en el vehículo.

El sensor de intrusiones detecta ciertos tipos de movimientos dentro del vehículo, sin embargo, también podría responder a fenómenos exteriores al vehículo como vibraciones, ruidos fuertes, viento y corrientes de aire.

## Sistema de seguridad

### PRECAUCION

Para que el sensor de intrusiones funcione correctamente, asegúrese de lo siguiente:

- No cuelgue vestimenta ni objetos de un reposacabezas o gancho para ropa.
- Vuelva los parasoles de extensión a sus posiciones originales.
- No tape el sensor de intrusiones cubriéndolo o colocándole objetos encima.
- No permita que el sensor de intrusiones se ensucie ni lo limpie con líquidos.
- No golpee ni provoque un impacto en el sensor de intrusiones o en el bisel del sensor de intrusiones.
- No instale asientos que no sean productos genuinos de Mazda.
- Para no obstruir el sensor de intrusiones, no coloque objetos ni carga que sean más altos que los reposacabezas próximo al sensor de intrusiones.

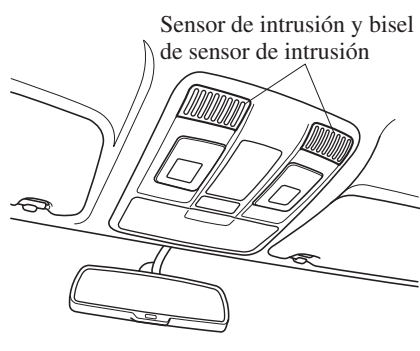

### ▼ Funcionamiento

#### Condiciones para el disparo de la sirena/bocina

La sirena/bocina suena intermitentemente y las luces de aviso de peligro destellan durante aproximadamente 30 segundos cuando el sistema se dispara en cualquiera de los siguientes casos:

- Abriendo una puerta con seguro interior.
- Al abrir a la fuerza una puerta, el capó o la tapa del maletero/compuerta trasera.
- Abriendo el capó usando el liberador del capó.
- Cambiando el encendido a ON sin usar el arranque a botón.
- **(Con sensor de intrusiones)**  
Cuando el sensor de intrusión detecta un movimiento dentro del vehículo.

El sistema se volverá a disparar (hasta 10 veces) si persiste una de las siguientes condiciones.

- **(Con sensor de intrusiones)**  
Desconectando el terminal de la batería (las luces de advertencia de peligro no destellan).

El sistema se disparará aproximadamente 10 veces.

#### NOTA

- Si la compuerta trasera/tapa del maletero no se abre mientras el sistema antirrobo está funcionando.
- Si la batería se descarga mientras el sistema antirrobo está armado, la bocina/sirena se activará y las luces de advertencia de peligro destellarán cuando se cargue o cambie la batería.



## Sistema de seguridad

### ▼ Como conectar el sistema

1. Cierre bien las ventanas.

#### NOTA

##### (Con sensor de intrusiones)

Incluso con una ventanilla abierta, el sistema se puede armar, sin embargo, dejar las ventanillas parcialmente abiertas puede invitar a los ladrones, o el viento que sople hacia adentro del vehículo puede disparar la alarma. La función del sensor de intrusiones se puede cancelar. Consulte la sección Cancelando el sensor de intrusión (Con sensor de intrusiones) en la página 3-50.

2. Cambie el encendido a OFF.
3. Asegúrese que el capó, las puertas y la compuerta trasera/tapa del maletero estén cerrados.
4. Oprima el botón para cerrar en el transmisor o cierre la puerta del conductor desde afuera con la llave auxiliar.  
Las luces de advertencia destellarán una vez.  
**(Con función de entrada sin llave avanzada)**  
Oprima un interruptor de petición.

El indicador de seguridad en el panel de instrumentos destella durante 20 segundos.



5. Después de 20 segundos, el sistema estará completamente armado.

#### NOTA

- El sistema antirrobo también se puede armar activando la función de doble cierre automático con todas las puertas, la tapa del maletero/compuerta trasera y el capó cerrados. Consulte la sección Transmisor en la página 3-5.
- El sistema se desarmará si una de las siguientes operaciones tiene lugar en menos de aproximadamente 20 segundos después de oprimir el botón para cerrar:
  - Abriendo el seguro de una puerta.
  - Abriendo una puerta.
  - Abriendo el capó.
  - Cambiando el encendido a ON.

Para volver a armar el sistema, vuelva a realizar el proceso de armado.

- Cuando las puertas son cerradas oprimiendo el botón para cerrar en el transmisor o usando la llave auxiliar mientras el sistema antirrobo está armado, las luces de advertencia de peligro destellarán una vez para indicar que el sistema está armado.

## Sistema de seguridad

### ▼ Cancelando el sensor de intrusión (Con sensor de intrusiones)

Si el sistema antirrobo está armado con una de las siguientes condiciones, cancele el sensor de intrusiones para evitar que la alarma se dispare innecesariamente.

- Dejando el vehículo con objetos móviles, pasajeros o mascotas dentro.
- Al dejar un objeto que pueda rodar en el interior del vehículo, como cuando se coloca el vehículo en una superficie inclinada, inestable al transportarlo.
- Al colgar objetos pequeños/accesorios dentro del vehículo, colgar vestimenta en el gancho para ropa, o colocar otros objetos que podrían moverse fácilmente dentro del vehículo.
- Al estacionar en un área donde hayan vibraciones o ruidos fuertes.
- Al usar una lavadora de alta presión o un lavadero automático.
- Los golpes y las vibraciones provenientes del granizo o truenos y rayos se transmite al vehículo.
- Las puertas se cierran con una ventanilla abierta.
- Un calentador accesorio u otro dispositivo que produce movimientos de aire y vibraciones funciona mientras el sistema antirrobo está armado.

#### NOTA

Si una puerta o la compuerta trasera/ tapa del maletero permanece cerrada durante 30 segundos, todas las puertas y la compuerta trasera/tapa del maletero se cierran doble y automáticamente y el sistema antirrobo se arma incluso si una ventanilla se ha dejado abierta.

Para cancelar el sensor de intrusión, oprima el botón de cancelación de sensor de intrusiones en el transmisor en menos de aproximadamente 20 segundos después de oprimir el botón para cerrar.

Las luces de aviso de peligro destellarán tres veces.

#### NOTA

- Para volver a activar el sensor de intrusión, desconecte el sistema antirrobo armado y vuelva a armarlo.
- El sensor de intrusión estará activado cuando el sistema antirrobo esté armado. Para cancelar el sensor de intrusión, oprima el botón de cancelación de sensor de intrusiones cada vez que arme el sistema antirrobo.

## Sistema de seguridad

### ▼ Para desconectar el sistema

Un sistema armado se puede desactivar por cualquier de los siguientes métodos:

- Oprima el botón para abrir en el transmisor.
- Arrancando el motor con el arranque a botón.
- **(Con función de entrada sin llave avanzada)**
  - Oprimiendo un interruptor de petición en las puertas.

Las luces de advertencia de peligro destellarán dos veces.

#### NOTA

Cuando las puertas son abiertas oprimiendo el botón para abrir en el transmisor mientras el sistema antirrobo está desarmado, las luces de advertencia de peligro destellarán dos veces para indicar que el sistema está desarmado.

### ▼ Para desconectar la alarma

Una alarma que se haya disparado se puede desactivar por cualquier de los siguientes métodos:

- Oprimiendo el botón para abrir o el botón del maletero (Sedán) en el transmisor.
- Arrancando el motor con el arranque a botón.
- **(Con función de entrada sin llave avanzada)**
  - Oprimiendo un interruptor de petición en las puertas.
  - Oprimiendo el abridor eléctrico de tapa del maletero/compuerta trasera mientras se lleva la llave.

Las luces de advertencia de peligro destellarán dos veces.

## Consejos para conducir

### Período de rodaje

No se ha especificado ningún período de rodaje, pero se recomienda tener en cuenta las siguientes precauciones durante los primeros 1.000 km para mejorar el rendimiento, economía y vida útil del vehículo.

- No haga funcionar el motor a altas revoluciones.
- No conduzca lento o rápido, durante largo tiempo a una misma velocidad.
- No conduzca con el acelerador a fondo o con el motor a altas revoluciones durante períodos largos de tiempo.
- Evite frenar abruptamente.
- Evite arrancar acelerando a fondo.
- No remolque un trailer.

### Ahorrando combustible y protegiendo el medioambiente

La forma de conducir su Mazda determina la distancia que se podrá viajar con un tanque de combustible. Use estas sugerencias para ahorrar combustible y reducir el CO2.

- Evite largos períodos de calentamiento. Una vez que el motor funciona parejo, comience a conducir.
- Evite los arranques rápidos.
- Conduzca a baja velocidad.
- Anticípese a cuando deba aplicar los frenos (evite frenadas bruscas).
- Siga el programa de mantenimiento (página 6-3) y haga que un técnico experto, le recomendamos un técnico autorizado Mazda realice las inspecciones y el servicio.
- Use el acondicionador de aire sólo cuando sea necesario.
- Disminuya la velocidad en caminos ásperos.
- Mantenga los neumáticos bien inflados.
- No lleve pesos innecesarios.
- No descanse su pie en el pedal de freno al conducir.
- Mantenga las ruedas correctamente alineadas.
- Mantenga las ventanillas cerradas al conducir a alta velocidad.
- Disminuya la velocidad al conducir con viento de frente y viento cruzado.

## Consejos para conducir

### **ADVERTENCIA**

***Nunca se debe apagar el motor al descender una cuesta a marcha libre: Apagar el motor para bajar una cuesta a marcha libre es peligroso. Puede causar la pérdida del control de la dirección asistida y de los frenos hidráulicos, y podría dañar la transmisión. La pérdida del control de la dirección asistida o de los frenos hidráulicos puede causar un accidente.***

### Conducción peligrosa

### **ADVERTENCIA**

***Tenga mucho cuidado si fuera necesario hacer un rebaje sobre una superficie resbalosa: Rebajar a marcha baja cuando se conduce sobre una superficie resbalosa es peligroso. El cambio repentino de la velocidad del neumático hará que el neumático patine. Esto puede llevar a la pérdida de control del vehículo y un accidente.***

Cuando se conduce sobre hielo o en agua, nieve, barro, arena o peligros similares:

- Se debe ser precavido y dejar una mayor distancia para frenar.
- Se debe evitar frenar o maniobrar bruscamente.
- No bombee los frenos. Continúe presionando el pedal de frenos. Consulte la sección sobre el sistema antibloqueo de frenos (ABS) en la página 4-97.
- Si se queda atrapado, seleccione un cambio menor y acelere suavemente. No deje que las ruedas delanteras giren en vacío.
- Si se necesitara mas tracción sobre superficies resbalosas como el hielo o nieve apretada, coloque arena, sal de roca, cadenas, alfombras u otro material no resbaloso debajo de las ruedas delanteras.

### NOTA

Las cadenas para nieve sólo deben instalarse en las ruedas delanteras.

## Consejos para conducir

### Alfombra del piso

Le recomendamos que use alfombras del piso genuinas Mazda.

#### **ADVERTENCIA**

Asegúrese que las alfombras del piso están aseguradas con los aros o los retenedores para evitar que se enrollen debajo de los pedales (lado del conductor):

Usando una alfombra del piso que no está asegurada es peligroso pues puede interferir con el pedal del acelerador y el freno (lado del conductor), que puede resultar en un accidente.

Use sólo una alfombra del piso que estén de acuerdo con la forma del piso del lado del conductor y asegúrese que está orientada correctamente.

Asegure la alfombra del piso usando los aros o retenedores.

Hay varias maneras de asegurar las alfombras del piso dependiendo del tipo usado, por lo tanto asegure la alfombra de acuerdo al tipo.

Después de instalar la alfombra del piso, asegúrese que no se desliza de lado a lado o de atrás a adelante, y que haya suficiente separación del lado del conductor con los pedales del acelerador y del freno.

Después de retirar la alfombra del piso para limpiarla o por otra razón, asegurese siempre de reinstalarla mientras presta atención a las precauciones antes mencionadas.

#### **ADVERTENCIA**

No instale las dos alfombras del piso, una encima de la otra, del lado del conductor:

Instalar las dos alfombras del piso, una encima de la otra, del lado del conductor es peligroso debido a que los pasadores de retención sólo pueden hacer que una de las alfombras del piso no se deslice hacia adelante.

La(s) alfombra(s) del piso interferirá(n) con los pedales y puede resultar en un accidente.

Si se usa una alfombra para todo tiempo durante el invierno siempre retire la alfombra original.

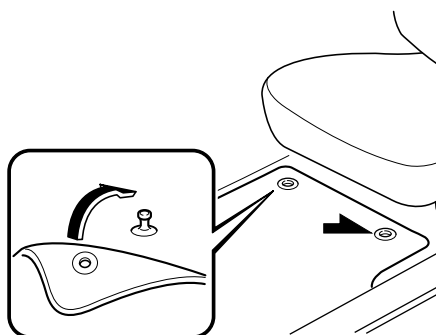

Al colocar una alfombra del piso, ubique la alfombra del piso de manera que sus arandelas o retenedores queden insertados sobre los extremos puntiagudos de los postes de retención.

## Consejos para conducir

### Balaneo del vehículo

#### **ADVERTENCIA**

***No se deben hacer girar las ruedas en vacío a alta velocidad, y no se debe permitir que nadie se pare detrás de la rueda cuando se empuja el vehículo: Hacer girar las ruedas en vacío a alta velocidad cuando el vehículo está atrapado es peligroso. La rueda que gira en vacío se puede sobrecalentar y explotar. Esto podría causar heridas graves.***

#### **PRECAUCION**

Un balanceo excesivo del vehículo puede causar sobrecalentamiento del motor, fallas en la transmisión y daños en los neumáticos.

Si fuera necesario balancear el vehículo para sacarlo de la nieve, arena o barro, pise suavemente el pedal del acelerador y mueva lentamente la palanca de cambio entre 1 (D) y R.

### Conducción en invierno

Se recomienda llevar equipo de emergencia, incluyendo cadenas para nieve, raspador para vidrios, luces de bengala, una pequeña pala, cables puente y una pequeña bolsa de arena o sal. Pida en un técnico experto, le recomendamos un técnico autorizado Mazda que verifiquen lo siguiente:

- Verifique que la relación de anticongelante en el radiador sea correcta.  
Consulte la sección Refrigerante del motor en la página 6-29.
- Inspeccione la batería y sus cables. El frío reduce la capacidad de la batería.
- Use un aceite de motor adecuado para las temperaturas ambientes más bajas en las que se conducirá el vehículo (página 6-23).
- Inspeccione el sistema de encendido por daños y conexiones flojas.
- Use el líquido de lavador con anticongelante—pero no use anticongelante de radiador como líquido de lavador (página 6-32).

## Consejos para conducir

### NOTA

- No use el freno de mano con temperaturas de congelamiento ya que se podría congelar. En cambio, mueva la palanca selectora a P en la transmisión automática y a 1 o R en la transmisión manual. Bloquee las ruedas traseras.
- Elimine la nieve antes de conducir. La nieve que queda en el parabrisas es peligrosa pues puede obstruir la visión.
- No aplique demasiada fuerza a un rapador para vidrios al retirar el hielo o nieve congelada del espejo y el parabrisas.
- Nunca use agua tibia o caliente para limpiar la nieve o hielo de las ventanillas y espejos pues puede hacer que se raje un vidrio.
- Conduzca lentamente. El funcionamiento de los frenos se puede ver afectado si se adhiere nieve o hielo a los componentes de los frenos. Si ocurre eso, conduzca lentamente el vehículo, liberando el pedal del acelerador y aplicando ligeramente los frenos varias veces hasta que el rendimiento de los frenos vuelva a la normalidad.

### ▼ Neumáticos para nieve

#### **ADVERTENCIA**

**Use sólo neumáticos del mismo tamaño y tipo (nieve, radiales o no radiales) en las cuatro ruedas:**

***Usar neumáticos de tamaños y tipos diferentes es peligroso. La respuesta del vehículo podría verse afectada y resultar en un accidente.***

#### **PRECAUCION**

Verifique los reglamentos locales antes de usar neumáticos con tacones.

#### **Use neumáticos para nieve en las cuatro ruedas**

No exceda la velocidad máxima permisible para sus neumáticos de nieve o los límites legales de velocidad.

#### **Europa**

Cuando use neumáticos para nieve, seleccione el tamaño y la presión especificada (página 9-10).



## Consejos para conducir

### ▼ Cadenas para nieve

Verifique los reglamentos locales antes de usar cadenas para nieve.

#### PRECAUCION

- El uso de cadenas puede afectar la dirección del vehículo.
- No se debe conducir a velocidades de más de 50 km/h o según el límite de velocidad del fabricante de las cadenas, eligiendo la menor de ambas.
- Conduzca con cuidado y evite las lomas, pozos y virajes cerrados.
- Evite las frenadas en que las ruedas queden bloqueadas.
- No use cadenas en el neumático de repuesto temporario; esto puede dañar el vehículo y el neumático.
- No use cadenas en caminos donde no haya nieve o hielo. Los neumáticos y las cadenas podrían resultar dañadas.
- Las cadenas pueden rayar o romper las llantas de aluminio.

#### NOTA

- Si su vehículo está equipado con el sistema de monitoreo de presión de neumáticos, el sistema podría no funcionar correctamente cuando use cadenas para nieve.
- Usar las cadenas para nieve en un vehículo equipado con neumáticos 185/60R16 puede causar interferencias con la carrocería del vehículo y producir rayaduras. Si se usan cadenas para nieve, cambie los neumáticos delanteros y traseros por neumáticos 185/65R15 y cambie ambas ruedas delanteras y traseras por ruedas originales Mazda de 15 pulgadas del mismo tamaño, y use cadenas para nieve originales Mazda. Consulte a un técnico experto, le recomendamos un técnico autorizado Mazda.

Instale sólo las cadenas en los neumáticos delanteros.

No use cadenas en los neumáticos traseros.

Antes de conducir

## Consejos para conducir

### Selección de las cadenas para nieve (Europa)

Mazda recomienda usar cadenas para nieve de acero hexágono. Seleccione el tipo apropiado de acuerdo al tamaño de su neumático.

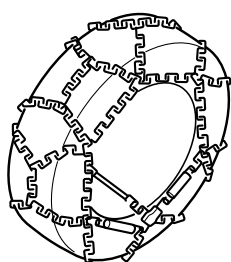

Tamaño del neumático	Cadena para nieve
185/65R15	Tipo hexágono

#### NOTA

A pesar que Mazda recomienda usar cadenas para nieve de acero hexágono, puede usar cualquier tipo de cadenas siempre que estén de acuerdo con las especificaciones.

### Especificaciones para la instalación (Europa)

Al instalar las cadenas para nieve, la distancia entre el dibujo de la rueda y la cadena debe encontrarse dentro de los límites indicados en la tabla siguiente.

Distancia [Unidad: mm]	
A	B
Máx. 11	Máx. 11

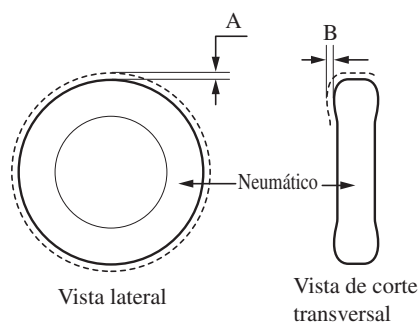

### Instalación de cadenas

1. Si su vehículo está equipado con cubiertas de ruedas, retírelas, de lo contrario las bandas de cadena las rayarán.
2. Instale las cadenas en los neumáticos delanteros lo más apretadas posibles. Siempre siga las instrucciones del fabricante de las cadenas.
3. Vuelva a apretar las cadenas después de conducir 1/2—1 km.

## Conducción por zonas inundadas

### **ADVERTENCIA**

Seque los frenos que se humedecen conduciendo lentamente el vehículo, liberando el pedal del acelerador y aplicando ligeramente los frenos varias veces hasta que el rendimiento de los frenos vuelva a la normalidad:  
**Conducir con los frenos mojados es peligroso. La distancia de frenado aumenta o el vehículo se puede ir hacia un lado al frenar lo cual resultará en un accidente grave. Frenar ligeramente indicará si los frenos se vieron afectados.**

### **PRECAUCION**

No conduzca el vehículo en caminos inundados pues puede producir cortocircuitos en las partes eléctricas/electrónicas, o daños en el motor o apagarse el motor debido a la absorción de agua. Si el vehículo se sumerge en el agua, consulte a un técnico experto, le recomendamos un técnico autorizado Mazda.

Antes de conducir

## Consejos para conducir

### Información del turboalimentador (SKYACTIV-D 1.5)

#### **PRECAUCION**

- Si quisiera apagar el motor después de conducir a velocidad de carretera o después de subir una cuesta empinada, déjelo funcionando en marcha en vacío al menos 30 segundos. De lo contrario podría dañar el turboalimentador. Sin embargo, cuando funciona el i-stop, no será necesaria la marcha en vacío.
- Si acelera el motor en vacío o lo pasa de revoluciones enseguida de arrancarlo, podría dañar el turboalimentador.
- Para proteger el motor de los daños, el motor fue diseñado de manera que no puede funcionar a excesiva velocidad enseguida después de arrancarlo en tiempo extremadamente frío.

El turboalimentador aumenta la potencia del motor. Su diseño de avanzada permite un funcionamiento mejorado y requiere un mínimo de mantenimiento.

Para aprovecharlo al máximo, siga las siguientes instrucciones.

1. Cambie el aceite y el filtro de aceite de acuerdo con el programa de mantenimiento (página 6-3).
2. Use sólo el aceite de motor recomendado (página 6-23). NO se recomienda el uso de aditivos.

## Remolque de casas rodantes y trailers (Europa/Turquía/Sudáfrica)

Su Mazda se ha diseñado y fabricado principalmente para transportar pasajeros y carga. Si remolca un trailer, lea atentamente las instrucciones porque su seguridad y la de los pasajeros dependerá del uso de un equipo correcto y de hábitos de conducción seguros. El remolque de un trailer afectará la conducción, frenado, vida útil, rendimiento y economía del vehículo.

No se debe sobrecargar ni el vehículo ni el trailer. Por más detalles, consulte a su concesionario autorizado Mazda.

### **PRECAUCION**

- No se debe remolcar un trailer durante las primeras 1.000 km de uso de su nuevo Mazda. De lo contrario, se dañará el motor, transmisión, diferencial, cojinetes de rueda y otros componentes del sistema de transmisión.
- Los daños causados por remolcar un trailer/casa rodante no están cubiertos por la garantía del vehículo para los siguientes modelos y países:
  - Todos los modelos en Turquía
  - Modelos Sedán

### ▼ Límites de peso

**El peso total del trailer, el peso combinado bruto y la carga en la punta del trailer deben estar dentro de los límites especificados en el cuadro de cargas para remolque del trailer.**

#### **PESO TOTAL DEL TRAILER:**

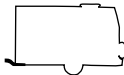

Suma de los pesos del trailer y su carga.

#### **PESO COMBINADO BRUTO:**

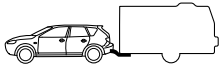

Suma del peso total del trailer y el peso del vehículo remolcador: incluyendo el gancho de remolque, pasajeros y carga en el vehículo.

Antes de conducir

## Remolque

### PESO EN LA PUNTA DEL TRAILER:

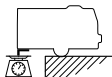

El peso ejercido en la punta del trailer. Puede variar cambiando la distribución del peso al cargar el vehículo.

### PRECAUCION

Asegúrese de las diferencias en el peso de cargas a remolcar cuando lo hace a gran altitud. Para altitudes mayores a 1.000 metros, reduzca siempre la carga de remolque en 10% para cada 1.000 metros de aumento en la altitud de la carga indicada bajo el título peso combinado bruto en el Cuadro de carga máxima para remolque de trailer. Si se excede el peso de carga de remolque total máxima, se podría dañar el motor y otras partes del sistema de transmisión.

### Cuadro de carga máxima para remolque de trailer

#### Europa/Gradiente de hasta 12%

MODELO					PESO TOTAL DEL TRAILER		PESO COMBINADO BRUTO
Motor <sup>*1</sup>	Transmisión	Nivel de emisión	Sistema i-stop	Sistema i-ELOOP	Trailer sin frenos	Trailer con frenos	Trailer con frenos
SKYACTIV-G 1.5 LP	Transmisión manual	EURO6	×	—	515 kg	900 kg	2.400 kg
SKYACTIV-G 1.5 MP	Transmisión manual	EURO6	×	—	520 kg	900 kg	2.405 kg
SKYACTIV-G 1.5 MP	Transmisión automática	EURO6	×	—	530 kg	900 kg	2.435 kg
SKYACTIV-G 1.5 HP	Transmisión manual	EURO6	×	—	520 kg	900 kg	2.405 kg
SKYACTIV-G 1.5 HP	Transmisión manual	EURO6	×	×	520 kg	900 kg	2.410 kg
SKYACTIV-D 1.5	Transmisión manual	EURO6	×	—	550 kg	900 kg	2.475 kg

×: Disponible

—: No disponible

PESO EN LA PUNTA DEL TRAILER: 50 kg

\*1 Las letras al final del tipo de motor son abreviaturas de lo siguiente:

LP: Potencia baja

MP: Potencia media

HP: Potencia alta

### 3-62

Antes de conducir  
**Remolque**

**Alemania y Austria/Gradiente de hasta 8%**

MODELO					PESO TOTAL DEL TRAILER		PESO COMBINADO BRUTO
Motor*1	Transmisión	Nivel de emisión	Sistema i-stop	Sistema i-ELOOP	Trailer sin frenos	Trailer con frenos	Trailer con frenos
SKYACTIV-G 1.5 LP	Transmisión manual	EURO6	×	—	515 kg	1.100 kg	2.600 kg
SKYACTIV-G 1.5 MP	Transmisión manual	EURO6	×	—	520 kg	1.100 kg	2.605 kg
SKYACTIV-G 1.5 MP	Transmisión automática	EURO6	×	—	530 kg	1.000 kg	2.535 kg
SKYACTIV-G 1.5 HP	Transmisión manual	EURO6	×	—	520 kg	1.100 kg	2.605 kg
SKYACTIV-G 1.5 HP	Transmisión manual	EURO6	×	×	520 kg	1.100 kg	2.610 kg
SKYACTIV-D 1.5	Transmisión manual	EURO6	×	—	550 kg	1.100 kg	2.675 kg

×: Disponible

—: No disponible

PESO EN LA PUNTA DEL TRAILER: 50 kg

\*1 Las letras al final del tipo de motor son abreviaturas de lo siguiente:

LP: Potencia baja

MP: Potencia media

HP: Potencia alta

**Sudáfrica/Gradiente de hasta 12% (sólo modelo con compuerta trasera)**

MODELO					PESO TOTAL DEL TRAILER		PESO COMBINADO BRUTO
Motor	Transmisión	Nivel de emisión	Sistema i-stop	Sistema i-ELOOP	Trailer sin frenos	Trailer con frenos	Trailer con frenos
SKYACTIV-G 1.5	Transmisión manual	EURO4	—	—	450 kg	750 kg	2.246 kg
SKYACTIV-G 1.5	Transmisión automática	EURO4	—	—	250 kg	250 kg	1.765 kg
SKYACTIV-D 1.5	Transmisión automática	EURO4	×	—	130 kg	130 kg	1.735 kg

×: Disponible

—: No disponible

PESO EN LA PUNTA DEL TRAILER: 50 kg

Antes de conducir

## Remolque

### **ADVERTENCIA**

***Mantenga siempre la carga del remolque dentro de los límites especificados tal cual lo indicado en el cuadro de cargas para remolque del trailer:***

***Si se colocan cargas superiores a las especificadas pueden haber problemas de rendimiento y funcionamiento que pueden provocar heridas personales y/o daños al vehículo.***

***Mantenga siempre la carga en la punta del trailer dentro de los límites especificados en el cuadro de cargas para remolque del trailer:***

***Es peligroso cargar el trailer con más peso en la parte trasera que en la parte delantera. Esto puede provocar la pérdida de control del vehículo y causar un accidente.***

### NOTA

- El peso total del trailer y la carga en la punta del trailer se pueden determinar pesando el trailer sobre una balanza en los sitios de pesaje en las autopistas o en las compañías de transporte por carretera.
- El respeto del peso total del trailer y la carga en la punta del trailer apropiados evitará que el trailer se vaya hacia los lados debido a vientos cruzados, caminos en mal estado u otros.



### ▼ Gancho de remolque

Al remolcar un trailer, use un gancho de trailer apropiado. Recomendamos usar un gancho de trailer genuino de Mazda. Use los agujeros originales agujereados por el fabricante del vehículo para asegurar el gancho de remolque del trailer. Por más información consulte a su concesionario autorizado Mazda.

#### Area de instalación del gancho de remolque del trailer

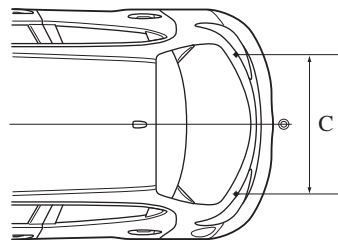

Unidad: mm

A: 350—420  
B: 746,3  
C: 1017,9

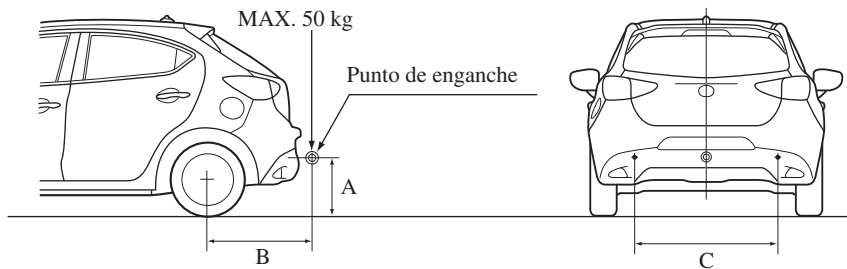

### ▼ Neumáticos

Cuando se remolca un trailer, se debe verificar que los neumáticos se han inflado a la presión de aire en frío recomendada, de acuerdo con las especificaciones en la etiqueta de presión de aire de los neumáticos en el bastidor de la puerta del conductor. El tamaño de los neumáticos del trailer, la relación de carga y la presión de aire, deben estar de acuerdo con las especificaciones del fabricante de los neumáticos.

## ⚠ **ADVERTENCIA**

***Nunca use el neumático de repuesto temporario al remolcar un trailer:***  
***Si se usa el neumático de repuesto temporario durante el remolque es peligroso pues puede averiarse, y ocasionar la pérdida del control del vehículo y los pasajeros pueden resultar heridos.***

Antes de conducir

## Remolque

### ▼ Cadenas de seguridad

Se deben usar cadenas de seguridad apropiadas como precaución en el caso de que el trailer se desenganche accidentalmente del vehículo. Las cadenas deben cruzar por debajo de la punta del trailer y engancharse en el gancho de remolque. Se debe dejar suficiente flojedad en las cadenas como para realizar un viraje completo. Por más detalles, lea las instrucciones del trailer o del gancho de remolque.

#### **ADVERTENCIA**

***Asegúrese que la cadena de seguridad está bien enganchada en el trailer y el vehículo antes de comenzar a andar:***

***Remolcar un trailer sin usar una cadena de seguridad enganchada al trailer y al vehículo es peligroso. Si se daña la unidad de acople o la bola de enganche, el trailer se podría desplazar hacia la otra senda y provocar un accidente.***

### ▼ Luces del trailer

#### **PRECAUCION**

No se debe conectar un sistema de luces de trailer directamente al sistema de luces de su Mazda. Esto podría dañar el sistema eléctrico del vehículo y sus sistemas de luces. Para conectar el sistema de luces, consulte a un concesionario autorizado Mazda.

### ▼ Frenos del trailer

Verifique el Cuadro de carga máxima para remolque de trailer en Límites de peso (página 3-61), y si el peso de su trailer excede el valor en PESO TOTAL DEL TRAILER (Trailer sin frenos), se necesitarán frenos de trailer.

Si su trailer tiene frenos, éstos deben cumplir con todos los reglamentos locales.

#### **ADVERTENCIA**

***No conecte el sistema de frenos de trailer hidráulicos al sistema de frenos de su vehículo:***

***Conectar un sistema de frenos de trailer hidráulicos directamente al sistema de frenos del vehículo, puede resultar en un punto de frenado inadecuado y alguien podría resultar herido.***

### ▼ Consejos para el remolque de trailer

#### Antes de conducir

- Verifique que su Mazda mantiene prácticamente la misma distancia al piso cuando se le conecta un trailer cargado o descargado. No conduzca si tiene una posición delantera superior o delantera inferior anormal. Inspeccione si las piezas de la suspensión de la punta del trailer están desgastadas o si se ha sobrecargado el trailer. Haga inspeccionar el vehículo en un técnico experto, le recomendamos un técnico autorizado Mazda.
- Se debe asegurar que la carga del trailer está bien asegurada, para evitar que se mueva de un lado a otro.
- Se debe asegurar que todos los espejos retrovisores cumplen con los reglamentos del gobierno. Inspecciónelos.
- Antes de arrancar se debe verificar el funcionamiento de todas las luces del trailer y todas las conexiones entre el vehículo y el trailer. Luego de conducir un poco, pare el vehículo y vuelva a verificar todas las luces y conexiones.

#### Conducción

- La conducción de su Mazda será muy diferente cuando remolca un trailer, por lo tanto practique virajes, marcha atrás y parar en una zona sin tráfico.
- Tómese el tiempo para acostumbrarse al peso adicional y a la longitud del vehículo y el trailer.
- No exceda los 100 km/h con un trailer enganchado. Si la velocidad máxima legal remolcando un trailer es menos de 100 km/h, no exceda la velocidad legal.

### **PRECAUCION**

Si el vehículo excede los 100 km/h remolcando un trailer, el vehículo podría resultar dañado.

- Al subir una cuesta, cambie a un cambio menor para reducir la posibilidad de sobrecargar o sobrecalentar el motor, o ambos.
- Al bajar una cuesta, cambie a un cambio menor y use la compresión del motor para frenar. Tenga mucho cuidado de conducir rápido y use los frenos solo cuando sea necesario. Si se pisa el pedal de frenos durante un período largo de tiempo, los frenos se podrían sobrecalentar y podría resultar difícil de frenar.

Antes de conducir

## Remolque

---

### **Estacionamiento**

Evite estacionar en un plano inclinado con un trailer. Si fuera necesario estacionar en esas condiciones, siga las instrucciones indicadas a continuación.

### **Estacionando en un plano inclinado**

1. Aplique el freno de mano y pise los frenos.
2. Haga que alguien bloquee las ruedas del vehículo y el trailer mientras Ud. aplica los frenos.
3. Después de bloquear las ruedas, libere lentamente el freno de mano y deje de pisar los frenos, permitiendo que los bloques soporten el peso del vehículo.
4. Aplique el freno de mano firmemente.
5. Si el vehículo tiene una transmisión automática, ponga la palanca de selectora en P. Si la transmisión es manual, haga el cambio a 1 o R.

### **Arrancando en un plano inclinado**

1. Arranque el motor (página 4-6).
2. Suelte el freno de mano y lentamente aléjese una corta distancia de los bloques de ruedas.
3. Pare en la superficie nivelada más cercana, aplique el freno de mano, y recoja los bloques de ruedas.

## 4 Cuando conduce

Información respecto a conducción segura y parada.

<b>Arrancando/apagando el motor.....</b>	<b>4-4</b>	<b>Interruptores y controles.....</b>	<b>4-68</b>
Llave de encendido .....	4-4	Control de luces .....	4-68
Arrancando el motor .....	4-6	Faros antiniebla delanteros* .....	4-76
Apagando el motor.....	4-13	Faro antiniebla trasero* .....	4-77
i-stop* .....	4-14	Señales de viraje y de cambio de pista .....	4-79
<b>Grupo de instrumentos y pantalla.....</b>	<b>4-26</b>	Limpia- y lavaparabrisas.....	4-80
Medidores .....	4-26	Limpiador y lavador de luneta trasera* .....	4-85
Exhibición de conducción activa* .....	4-39	Lavador de faros* .....	4-86
Luces de advertencia/ indicadores .....	4-43	Desempañador de luneta trasera .....	4-87
<b>Funcionamiento de la transmisión manual.....</b>	<b>4-51</b>	Bocina .....	4-89
Patrón de cambio de la transmisión manual.....	4-51	Destellador de aviso de peligro....	4-89
<b>Transmisión automática .....</b>	<b>4-54</b>	<b>Frenos.....</b>	<b>4-91</b>
Controles de la transmisión automática .....	4-54	Sistema de frenos .....	4-91
Sistema de bloqueo del cambio....	4-55	Sistema de señales de parada de emergencia .....	4-94
Posiciones de la transmisión .....	4-56	Asistencia al arranque en pendientes (HLA)* .....	4-95
Modo de cambios manual .....	4-59	<b>ABS/TCS/DSC.....</b>	<b>4-97</b>
Modo directo* .....	4-66	Sistema antibloqueo de frenos (ABS) .....	4-97
Consejos para conducir .....	4-67	Sistema de control de tracción (TCS)* .....	4-98
		Control de estabilidad dinámica (DSC)* .....	4-99
		<b>i-ELOOP .....</b>	<b>4-102</b>
		i-ELOOP* .....	4-102

\*Algunos modelos. **4-1**

**Monitor de economía de combustible..... 4-105**

Monitor de economía de combustible\* ..... 4-105

**Selección de marcha.....4-111**

Selección de marcha\* ..... 4-111

**Dirección asistida ..... 4-113**

Dirección asistida..... 4-113

**i-ACTIVSENSE..... 4-114**

i-ACTIVSENSE\* ..... 4-114

Sistema de control de luces de carretera (HBC)\* ..... 4-117

Faros LED adaptativos (ALH)\* ... 4-120

Sistema de advertencia de abandono de carril (LDWS)\* ..... 4-123

Sistema de monitoreo de punto ciego (BSM)\* ..... 4-129

Sistema de soporte de reconocimiento de distancia (DRSS)\* ..... 4-136

Alerta de atención de conductor (DAA)\* ..... 4-139

Alerta de tránsito cruzando atrás (RCTA)\* ..... 4-142

Control de crucero de radar de Mazda (MRCC)\* ..... 4-147

Limitador de velocidad ajustable\* ..... 4-161

Soporte de freno de ciudad inteligente [Adelante] (SCBS F)\* ..... 4-169

Soporte de freno de ciudad inteligente [Marcha atrás] (SCBS R)\* ..... 4-175

Soporte de freno inteligente (SBS)\* ..... 4-182

Cámara sensora hacia adelante (FSC)\* ..... 4-185

Sensor de radar (Delantero)\* ..... 4-191

Sensor láser\* ..... 4-194

Sensores de radar (Traseros)\* ..... 4-196

Sensor ultrasónico (Trasero)\* ..... 4-198

**Control de velocidad de crucero .... 4-199**

Control de velocidad de crucero\* ..... 4-199

---

**Sistema de monitoreo de presión de neumáticos ..... 4-206**

Sistema de monitoreo de presión de neumáticos\* ..... 4-206

**Filtro de partículas Diesel (SKYACTIV-D 1.5) ..... 4-210**

Filtro de partículas Diesel (SKYACTIV-D 1.5) ..... 4-210

**Monitor retrovisor ..... 4-212**

Monitor retrovisor\* ..... 4-212

**Sistema de sensor de estacionamiento ..... 4-222**

Sistema de sensor de estacionamiento\* ..... 4-222

\*Algunos modelos. **4-3**

## Arrancando/apagando el motor

### Llave de encendido

#### ▼ Posiciones de arranque a botón

El sistema funciona solo cuando el conductor está en un vehículo o dentro del rango de funcionamiento mientras se usa la llave.

Cada vez que se oprime el arranque a botón, el encendido cambia en orden entre desconectado, ACC y ON. Oprimiendo el arranque a botón otra vez desde la posición ON se desconecta el encendido.

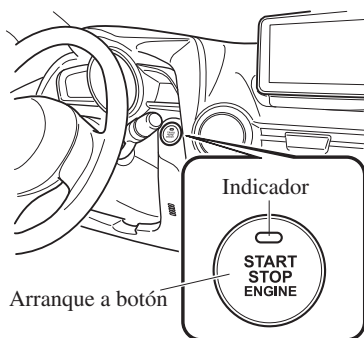

#### NOTA

- El motor arranca oprimiendo el arranque a botón mientras pisa el pedal de embrague (transmisión manual) o el pedal de freno (transmisión automática). Para mover al posición de encendido, oprima el arranque a botón sin pisar el pedal.
- No deje el encendido en ON mientras el motor no está funcionando. De lo contrario se descargará la batería. Si el encendido se deja en ACC (Para transmisión automática, la palanca selectora está en la posición P, y el encendido está en ACC), el encendido se desconecta automáticamente después de aproximadamente 25 minutos.

#### Desactivado

La fuente de alimentación para los dispositivos eléctricos se desconecta y el indicador de arranque a botón (ámbar) también se apaga.

En esta posición el volante está bloqueado.

### ⚠ ADVERTENCIA

**Antes de abandonar del asiento del conductor, siempre se debe desconectar el encendido, poner el freno de mano y verificar siempre que la palanca selectora de velocidades está en la posición P (transmisión automática) o en 1 o R (transmisión manual):**

**Abandonar el asiento del conductor sin desconectar el encendido, poner el freno de mano y verificar que la palanca selectora de velocidades está en la posición P (transmisión automática) o en 1 o R (transmisión manual) es peligroso. Puede ocurrir un movimiento inesperado del vehículo lo que puede resultar en un accidente.**

**Además, si su intención es dejar solo el vehículo durante un corto tiempo, es importante desconectar el encendido, así como el dejarlo en otra posición desactivará algunos de los sistemas de seguridad del vehículo y descargará la batería.**



## Arrancando/apagando el motor

### NOTA

#### (Volante trabado)

Si el indicador de arranque a botón (verde) está destellando y se escucha un pitido, esto indica que el volante no está desbloqueado. Para desbloquear el volante, oprima el arranque a botón mientras mueve el volante a la izquierda y la derecha.

### ACC (Accesorios)

Algunos accesorios eléctricos funcionarán y el indicador (ámbar) se encenderá. En esta posición el volante está desbloqueado.

### NOTA

El sistema de entrada sin llave no funciona mientras el arranque a botón se haya oprimido a ACC, y las puertas no se abrirán/cerrarán si han sido cerradas manualmente.

### ON

Esta es la posición normal para la conducción luego que se arranca el motor. El indicador (ámbar) se apaga. (El indicador (ámbar) se enciende cuando se conecta el encendido y el motor no está funcionando.)

Algunos indicador/las luces de advertencia se deben observar antes de arrancar el motor (página 4-43).

### NOTA

#### (SKYACTIV-G 1.3, SKYACTIV-G 1.5)

Cuando se oprime a ON el arranque a botón, se oirá el sonido de la bomba de combustible funcionando cerca del tanque de combustible. Esto no indica una anomalía.

Cuando conduce

## Arrancando/apagando el motor

### Arrancando el motor

#### **ADVERTENCIA**

*Las ondas de radio de la llave pueden afectar el funcionamiento de dispositivos médicos como marcapasos:*  
*Antes de usar la llave próxima a personas con dispositivo médico, consulte al fabricante del dispositivo médico o su médico por si las ondas de radio de la llave pueden afectar dicho dispositivo.*

#### NOTA

- La llave debe ser llevada consigo debido a que la llave tiene un chip inmovilizador que se debe comunicar con los controles del motor a corta distancia.
- El motor se puede arrancar cuando el arranque a botón se oprime de desconectado, ACC u ON.
- Las funciones del sistema de arranque a botón (función que le permite arrancar el motor sólo llevando la llave) se pueden desactivar para evitar cualquier efecto adverso a una persona que use marcapasos u otro dispositivo médico. Si el sistema está desactivado, no podrá arrancar el motor llevando la llave. Consulte a un técnico experto, le recomendamos un técnico autorizado Mazda para más detalles. Si las funciones del sistema de arranque a botón han sido desactivadas, podrá arrancar el motor mediante el siguiente procedimiento indicado cuando se ha descargado la pila de la llave.  
Consulte la sección Función de arranque del motor cuando la pila de la llave está descargada en la página 4-11.
- Después de arrancar un motor frío, la velocidad del motor aumenta y se escuchará un chirrido proveniente del compartimiento del motor. Esto es para mejorar la purificación de los gases del escape y no indica ningún defecto de las partes.

## Arrancando/apagando el motor

1. Asegúrese de llevar consigo la llave.
2. Los pasajeros se deben abrochar los cinturones de seguridad.
3. Verifique que se ha levantado el freno de mano.
4. Continúe oprimiendo firmemente el pedal de frenos hasta que el motor arranque completamente.
5. **(Transmisión manual)**  
Continúe oprimiendo firmemente el pedal de embrague hasta que el motor arranque completamente.  
**(Transmisión automática)**  
Coloque la palanca selectora en la posición de estacionamiento (P). Si debe volver a arrancar el motor con el vehículo en movimiento, colóquela en neutral (N).
6. Verifique que el indicador KEY (verde) en el grupo de instrumentos y el indicador del arranque a botón (verde) se encienden.

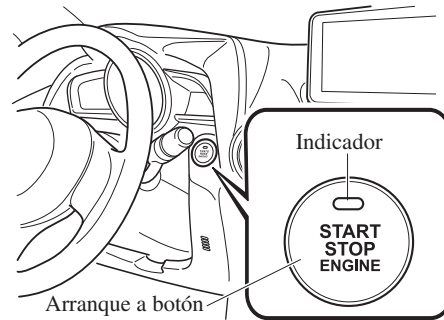
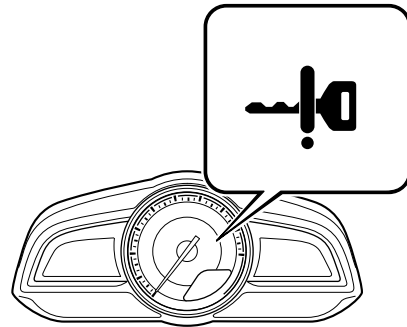

### NOTA

#### **(Transmisión manual)**

El arrancador no funcionará si el pedal del embrague no se pisa suficientemente.

#### **(Transmisión automática)**

El arrancador no funcionará si la palanca selectora no se encuentra en P o N y no se pisa suficientemente el pedal de frenos.

### NOTA

- Si el indicador del arranque a botón (verde) destella, asegúrese que está llevando la llave.
- Si el indicador de arranque a botón (verde) destella cuando lleva la llave, toque llave para el arranque a botón y arranque el motor. Consulte la sección Función de arranque del motor cuando la pila de la llave está descargada en la página 4-11.

Cuando conduce

## Arrancando/apagando el motor

### PRECAUCION

Si la luz de advertencia KEY (roja) se enciende, o el indicador del arranque a botón (ámbar) se destella, podría indicar un problema con el sistema de arranque del motor. Esto evitará que se arranque el motor o que se cambie el encendido a ACC u ON. Haga inspeccionar su vehículo en un técnico experto, le recomendamos un técnico autorizado Mazda tan pronto como sea posible.

### NOTA

- En las siguientes condiciones, la advertencia KEY (roja) destellará después de oprimir el botón de arranque. Esto informa al conductor que el arranque a botón no cambiará a ACC, incluso si se oprime desde OFF.
  - La pila de la llave está descargada.
  - La llave está fuera del rango de funcionamiento.
  - La llave está en un área donde es difícil para el sistema detectar la señal (página 3-8).
  - Hay una llave de otro fabricante similar a la llave dentro del rango de funcionamiento.

### NOTA

- **(Método de arranque del motor a la fuerza)**  
Si la luz de advertencia KEY (roja) se enciende, o el indicador del arranque a botón (ámbar) se destella, podría indicar que el motor podría no arrancar usando el método de arranque usual. Haga inspeccionar su vehículo en un técnico experto, le recomendamos un técnico autorizado Mazda tan pronto como sea posible. Si ocurre eso, se puede forzar a arrancar el motor. Mantenga oprimiendo el arranque a botón hasta que arranque el motor. Se necesitan otros procedimientos necesarios para arrancar el motor como tener la llave en la cabina, y pisar el pedal de embrague (transmisión manual) o el pedal de frenos (transmisión automática).
- Cuando el motor se arranca a la fuerza, la luz de advertencia KEY (roja) permanece encendida y el indicador de arranque a botón (ámbar) permanece destellando.
- **(Transmisión automática)**  
Cuando la palanca selectora se encuentra en punto muerto (N), el indicador KEY (verde) y el indicador de arranque a botón (verde) no se encenderá.

## Arrancando/apagando el motor

7. Oprima el arranque a botón después que el indicador KEY (verde) en el grupo de instrumentos y el indicador de arranque a botón (verde) se encienden.

### NOTA

- Después de arrancar el motor, el indicador de arranque a botón (ámbar) se apaga y el encendido se cambia a la posición ON.
- **(SKYACTIV-G 1.3, SKYACTIV-G 1.5)**  
Después de oprimir el arranque a botón y antes de que el motor arranque, se siente el sonido de funcionamiento del motor de la bomba de combustible cerca del tanque, sin embargo, eso no indica un malfuncionamiento.

### NOTA

- **(SKYACTIV-D 1.5)**
  - Al arrancar el motor, no deje de pisar el pedal de frenos hasta que el indicador de incandescencia en el grupo de instrumentos se apague y arranque el motor, después de oprimir el arranque a botón.
  - Si se deja de pisar el pedal de frenos antes de que arranque el motor, pise el pedal de frenos otra vez y oprima el arranque a botón para arrancar el motor.
  - Si se deja el encendido en ON durante un largo período de tiempo sin que el motor funcione después que las bujías de incandescencia se hayan calentado, las bujías de incandescencia se podrían volver a calentar lo que hará que se encienda el indicador de incandescencia.
  - El arranque no gira hasta que indicador de incandescencia se apaga.

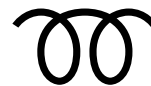

Cuando conduce

## Arrancando/apagando el motor

8. Luego que arranque deje que el motor funcione en marcha en vacío durante diez segundos (prohibido en Alemania).

### NOTA

- **(Alemania)**  
Conduzca inmediatamente después de arrancar el motor. Sin embargo no use altas velocidades del motor hasta no alcanzar la temperatura de funcionamiento.
- **(SKYACTIV-G 1.3, SKYACTIV-G 1.5)**
  - Si el motor está frío o caliente, no se debe arrancar sin pisar el acelerador.
  - Si el motor no arranca la primera vez, consulte la sección Arrancando un motor ahogado en Arranque de emergencia. Si no se arranca el motor, haga inspeccionar su vehículo por un técnico autorizado Mazda (página 7-29).
- **(SKYACTIV-D 1.5)**  
Si la temperatura ambiente es menor de aproximadamente -10 °C, no se podrá lograr la velocidad máxima del motor durante tres minutos después que arranca el motor de manera de protegerlo.

### NOTA

- **(Vehículo de transmisión manual con función i-stop)**  
Si el motor se para el motor, podrá volverse a arrancar pisando el pedal del embrague dentro de 3 segundos de que se haya parado el motor. El motor no se puede volver a arrancar incluso si se pisa el pedal del embrague en las siguientes condiciones:
  - Se cierre con seguro la puerta del conductor.
  - Se desabrocha el cinturón de seguridad del conductor.
  - No se libera completamente el pedal del embrague después que se para el motor.
  - Se pisa el pedal del embrague con el motor completamente parado.

## Arrancando/apagando el motor

### ▼ Función de arranque del motor cuando la pila de la llave está descargada

#### PRECAUCION

Al arrancar el motor sosteniendo el transmisor sobre el arranque a botón debido a que la batería de la llave está descargada o debido a un malfuncionamiento de la llave, tenga cuidado de no permitir lo siguiente, de lo contrario la señal de la llave no será recibida correctamente y el motor podría no arrancar.

- Las partes de metal de otras llaves u objetos de metal tocan la llave.



- Las llaves de repuesto o llaves de otros vehículos equipados con un sistema inmovilizador tocan o están próximas a la llave.



- Dispositivos electrónicos para compras o acceso de seguridad tocan o están próximos a la llave.

Si no se puede arrancar el motor debido a que la pila de la llave está descargada, el motor se puede arrancar usando el siguiente procedimiento:

1. Continúe pisando firmemente el pedal de frenos hasta que el motor arranque completamente.
2. **(Transmisión manual)**  
Continúe pisando firmemente el pedal de embrague hasta que el motor arranque completamente.
3. Verifique que el indicador de arranque a botón (verde) destella.
4. Toque el arranque a botón usando la parte de atrás de la llave (tal como se indica) mientras el indicador de arranque a botón (verde) destella.

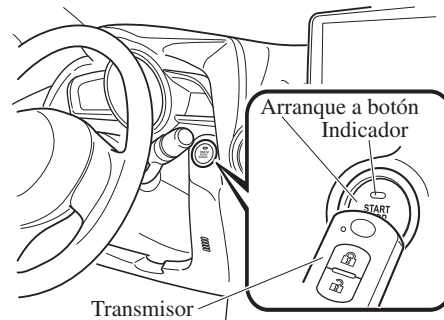

#### NOTA

Al tocar el arranque a botón usando la parte de atrás de la llave tal como se indica en la figura, toque el arranque a botón con el lado del interruptor de bloqueo de la llave hacia arriba.

5. Verifique que el indicador de arranque a botón (verde) se encienda.

Cuando conduce

## Arrancando/apagando el motor

6. Oprima el arranque a botón para arrancar el motor.

### NOTA

- No se puede arrancar el motor a menos que se oprima completamente el pedal del embrague (transmisión manual) o se oprima completamente el pedal de freno (transmisión automática).
- Si existe un malfuncionamiento con la función de arranque a botón, el indicador de arranque a botón (ámbar) destella. En este caso, puede que arranque el motor, sin embargo, haga inspeccionar su vehículo por un técnico experto, le recomendamos un técnico autorizado Mazda tan pronto como sea posible.
- Si el indicador del arranque a botón (verde) no se enciende, vuelva a realizar el procedimiento desde el comienzo. Si no se enciende, haga verificar el vehículo en un técnico experto, le recomendamos un técnico autorizado Mazda.
- Para cambiar la posición de encendido sin arrancar el motor, realice las siguientes operaciones después de que se encienda el indicador de arranque a botón (verde).
  1. Libere el pedal del embrague (transmisión manual) o el pedal de frenos (transmisión automática).
  2. Oprima el arranque a botón para cambiar la posición de encendido. El encendido cambia en el orden ACC, ON y off cada vez que se oprime el arranque a botón. Para cambiar la posición de encendido, realice la operación otra vez desde el comienzo.

### ▼ Funcionamiento de emergencia para arrancar el motor

Si la luz de advertencia KEY (roja) se enciende, o el indicador del arranque a botón (ámbar) se destella, podría indicar que el motor podría no arrancar usando el método de arranque usual. Haga inspeccionar su vehículo en un técnico experto, le recomendamos un técnico autorizado Mazda tan pronto como sea posible. Si ocurre eso, se puede forzar a arrancar el motor. Mantenga oprimiendo el arranque a botón hasta que arranque el motor. Se necesitan otros procedimientos necesarios para arrancar el motor como tener la llave en la cabina, y pisar el pedal de embrague (transmisión manual) o el pedal de frenos (transmisión automática).



## Arrancando/apagando el motor

### Apagando el motor

#### **ADVERTENCIA**

***No apague el motor mientras el vehículo está en movimiento:***  
***Apagar el motor por cualquier razón más allá de una emergencia mientras el vehículo está en movimiento es peligroso. Apagar el motor mientras el vehículo está en movimiento resultará en la reducción de la capacidad de frenado debido a la pérdida de los frenos hidráulicos, lo que puede resultar en un accidente y provocar heridas graves.***

1. Detenga completamente el vehículo.
2. **(Transmisión manual)**  
Cambiar a neutral y colocar el freno de mano.  
**(Transmisión automática)**  
Colocar la palanca selectora en la posición P y colocar el freno de mano.
3. Oprima el arranque a botón para apagar el motor. La posición del encendido es desconectado.

#### **PRECAUCION**

Cuando abandona el vehículo, asegúrese que el arranque a botón se encuentra en la posición de desconectado.

#### NOTA

- El ventilador de enfriamiento en el comportamiento del motor se puede encender por algunos minutos después de girar la llave de encendido de ON a OFF, esté el acondicionador de aire encendido o no, para enfriar rápidamente el compartimiento del motor.
- Cuando el arranque a botón se desconecta desde ON a ACC u OFF, el indicador KEY (verde) podría destellar durante aproximadamente 30 segundos indicando que la carga restante de la pila de la llave es poca. Cambie por una pila nueva antes de que no se pueda utilizar la llave. Consulte la sección Cambio de la pila de la llave en la página 6-41.
- **(Transmisión automática)**  
Si el motor se apaga mientras la palanca selectora se encuentra en una posición diferente de P, el encendido se cambia a ACC.

#### ▼ Parada de emergencia del motor

Oprimiendo continuamente el arranque a botón u oprimirlo rápidamente varias veces mientras el motor está funcionando o se está conduciendo el vehículo, parará el motor inmediatamente. El encendido se cambia a ACC.

Cuando conduce

## Arrancando/apagando el motor

### i-stop\*

La función i-stop para automáticamente el motor mientras el vehículo está parado en un semáforo o en un embotellamiento de tránsito, y luego vuelve a arrancar el motor automáticamente para continuar conduciendo. El sistema mejora la economía de combustible, reduce las emisiones de gases del escape, y elimina los ruidos de marcha en vacío mientras el motor está apagado.

#### Motor en marcha en vacío para y arranca

##### NOTA

- El indicador i-stop (verde) se enciende en las siguientes condiciones:
  - Cuando el motor en marcha en vacío se para.
  - **(Excepto modelo europeo)**  
Las condiciones de parada del motor en marcha en vacío se cumplen cuando se está conduciendo el vehículo.

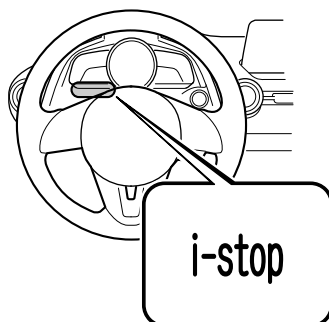

- El indicador i-stop (verde) se apaga cuando se vuelve a arrancar el motor.

## Arrancando/apagando el motor

### Transmisión manual

1. Pare el vehículo pisando el pedal de frenos y luego el pedal de embrague.
2. Mientras pisa el pedal de embrague, mueva la palanca de cambios a la posición neutral.  
El motor en marcha en vacío se para después que se deja de pisar el pedal de embrague.
3. **(SKYACTIV-G 1.3, SKYACTIV-G 1.5)**  
El motor reinicia automáticamente cuando pisa el pedal del embrague o al soltarlo.

#### NOTA

La sincronización del reinicio del motor varía dependiendo de la fuerza de presión del pedal de frenos.

#### **(SKYACTIV-D 1.5)**

El motor vuelve a arrancar automáticamente cuando se deja de pisar el pedal de embrague.

### Transmisión automática

1. El motor en marcha en vacío para cuando se pisa el pedal de freno mientras se conduce el vehículo (excepto para conducir en posición R o M en el modo fijo en segunda) y se para el vehículo.
2. El motor vuelve a arrancar automáticamente cuando se deja de pisar el pedal de freno con la palanca selectora en la posición D o M (no en modo fijo en segunda).
3. Si la palanca selectora está en la posición N o P, el motor no volverá a arrancar incluso si se deja de pisar el pedal de freno. El motor volverá a arrancar si se vuelve a pisar el pedal de freno o se mueve la palanca selectora a la posición D, M (no en modo fijo en segunda) o la posición R. (Por razones de seguridad, manténgase siempre pisando el pedal de freno al cambiar la palanca selectora mientras el motor en marcha en vacío se para.)

### Condiciones de funcionamiento

#### Cuando funciona el sistema

En las siguientes condiciones, el motor en marcha en vacío se para y se enciende el indicador i-stop (verde).

- **(SKYACTIV-G 1.3, SKYACTIV-G 1.5)**  
El motor se calienta.
- **(SKYACTIV-D 1.5)**
  - El motor no está frío.
  - El aprendizaje de la cantidad de inyección de combustible, que ocurre periódica y automáticamente, no se realiza.

Cuando conduce

## Arrancando/apagando el motor

---

- Se ha arrancado el motor y se ha conducido el vehículo durante un cierto período.
- Se arranca el motor con el capó cerrado.
- La batería está en buenas condiciones.
- Todas las puertas, compuerta trasera/tapa del maletero y el capó están cerrados.
- El cinturón de seguridad del conductor está abrochado.
- El acondicionador de aire no está funcionando con el dial de modo de flujo de aire en la posición .
- **(Acondicionador de aire automático)**
  - El dial de ajuste de temperatura para el acondicionador de aire se ajusta a una posición diferente del máximo de calentamiento/máximo de enfriamiento (A/C ON).
  - Si la temperatura interior del vehículo y la temperatura ajustada para el acondicionador de aire es casi la misma.
- La luz de advertencia i-stop (ámbar) no está encendida/destella.
- Las funciones de sistema de entrada sin llave & arranque a botón están normales.
- El vacío de freno está suficientemente alto.
- El volante no está siendo usado.
- **(Transmisión manual)**
  - La velocidad del vehículo es 3 km/h o menos.
  - La palanca de cambios está en la posición neutral.
  - No se ha pisado el pedal de embrague.
- **(Transmisión automática)**
  - El vehículo está parado.
  - La palanca selectora está en la posición D o M (no en modo fijo en segunda).
  - El líquido de transmisión automática se calienta suficientemente.
  - La temperatura de líquido de transmisión automática no está anormalmente alta.
  - El volante está casi en la posición derecho hacia adelante (la marcha en vacío no se para incluso con el volante en la posición derecho hacia adelante si se aplica fuerza al volante. Deje de hacer fuerza con el volante para parar el motor en marcha en vacío.).
  - El vehículo se para pisando el pedal de freno.
  - El freno de emergencia no ha sido aplicado.

## Arrancando/apagando el motor

---

### Cuando no funciona el sistema

El motor en marcha en vacío no para en las siguientes condiciones:

- El vehículo se paró pero el motor se mantiene en marcha en vacío.
- El acondicionador de aire está funcionando con el dial de modo de flujo de aire en la posición .
- **(Acondicionador de aire automático)**
  - El dial de ajuste de temperatura del acondicionador de aire se ajusta a la posición de máximo de calentamiento/máximo de enfriamiento (A/C ON).
  - Existe una gran diferencia entre la temperatura de cabina y la temperatura ajustada del sistema de acondicionador de aire.
- La temperatura ambiente está extremadamente alta o baja.
- La presión atmosférica está baja (cuando conduce a gran altitud).
- **(Transmisión automática)**
  - El vehículo está parado sobre una superficie inclinada.
  - El volante no está en la posición derecho hacia adelante mientras el vehículo está parado.
- **(SKYACTIV-D 1.5)**
  - La materia particulada (PM) es eliminada mediante el filtro de partículas Diesel (DPF).
  - Se realiza el aprendizaje de la cantidad de inyección de combustible. (El indicador i-stop (verde) se apaga cuando la velocidad del vehículo antes de pararse es aprox. 10 km/h o menos y se realiza el aprendizaje de la cantidad de inyección de combustible mientras se para el vehículo.)

Cuando conduce

## Arrancando/apagando el motor

### NOTA

#### **Bajo las siguientes condiciones, se requiere de un período de tiempo para parar el motor en marcha en vacío**

- La batería se descarga por razones como ser que no se conduzca el vehículo durante un largo período de tiempo.
- La temperatura ambiente está alta o baja.
- Después que se desconectan los terminales de la batería por razones como el cambio de la batería.
- **(SKYACTIV-D 1.5)**  
La PM es eliminada mediante el filtro de partículas Diesel (DPF).

#### **El motor no vuelve a arrancar**

Si se realizan las siguientes operaciones mientras se para la marcha en vacío, el motor no volverá a arrancar por razones de seguridad. En esos casos, arranque el motor usando el método normal.

- Se abre el capó.
- **(Modelo europeo)**  
El cinturón de seguridad del conductor está desabrochado y la puerta del conductor está abierta.
- **(Excepto modelo europeo)**
  - **(Transmisión manual)**  
Con la palanca de cambios en una posición diferente de neutral, se desabrocha el cinturón de seguridad del conductor y se abre la puerta del conductor.
  - **(Transmisión automática)**  
Con la palanca selectora en D o M (no en modo fijo en segunda), se desabrocha el cinturón de seguridad del conductor y se abre la puerta del conductor.

#### **El período de parada del motor es corto o el tiempo hasta la próxima parada de marcha en vacío es larga**

- La temperatura ambiente está alta o baja.
- La batería se descarga.
- El consumo eléctrico de las partes eléctricas del vehículo es alto.

## Arrancando/apagando el motor

### NOTA

#### El motor vuelve a arrancar automáticamente mientras que se para el motor en marcha en vacío

En las siguientes condiciones, el motor vuelve a arrancar automáticamente.

- Se oprime el interruptor i-stop OFF hasta que suena el bip.
- El acondicionador de aire está funcionando con el dial de modo de flujo de aire en la posición .
- **(Acondicionador de aire automático)**
  - El dial de ajuste de temperatura del acondicionador de aire se ajusta a la posición de máximo de calentamiento/máximo de enfriamiento (A/C ON).
  - La temperatura de la cabina es muy diferente de la temperatura ajustada en el acondicionador de aire.
- Se liberan ligeramente los frenos en una bajada y el vehículo se comienza a mover.
- Han transcurrido dos minutos desde que se paró la marcha en vacío.
- La batería se descarga.
- **(Transmisión automática)**
  - Se pisa el pedal del acelerador con la palanca selectora en la posición D/M (no en modo fijo en segunda).
  - La palanca selectora se mueve a la posición R.
  - La palanca selectora se mueve de la posición N o P a la posición D o M (no en modo fijo en segunda).
  - Se mueve el volante con la palanca selectora en la posición D o M (no en modo fijo en segunda).
  - La palanca selectora está en la posición M y se selecciona el modo fijo en segunda.
- **(Excepto modelo europeo)**
  - **(Transmisión manual)**  
Con la palanca de cambios en la posición neutral, se desabrocha el cinturón de seguridad del conductor y se abre la puerta del conductor.
  - **(Transmisión automática)**  
Con la palanca selectora en la posición N o P, se desabrocha el cinturón de seguridad del conductor y se abre la puerta del conductor.

Cuando conduce

## Arrancando/apagando el motor

### NOTA

#### **La palanca selectora se acciona mientras se para el motor en marcha en vacío (transmisión automática)**

Si se mueve la palanca selectora de la posición D o M (no en modo fijo en segunda) a la posición N o P mientras el motor está en marcha en vacío, el motor no volverá a arrancar aunque se deje de pisar el pedal de freno. El motor volverá a arrancar si se vuelve a pisar el pedal de freno o se mueve la palanca selectora a la posición D o M (no en modo fijo en segunda) o la posición R. (Por razones de seguridad, manténgase siempre pisando el pedal de freno al cambiar la palanca selectora mientras el motor en marcha en vacío se para.)

- **(Modelo europeo)**

Si la palanca selectora se mueve de la posición D o M (no en modo fijo en segunda) a la posición N o P, y el cinturón de seguridad del conductor está desabrochado y la puerta del conductor está abierta, el motor no volverá a arrancar. Arranque el motor usando el método normal.

- **(Excepto modelo europeo)**

Si la palanca selectora se mueve de la posición D o M (no en modo fijo en segunda) a la posición N o P, y el cinturón de seguridad del conductor está desabrochado y la puerta del conductor está abierta, el motor volverá a arrancar.

#### **Los terminales de la batería están desconectados**

La marcha en vacío del motor se parará inmediatamente después de que se desconectan los terminales de la batería. Además, si se cambia la batería, se debe verificar las funciones i-stop. Consulte a un técnico experto, le recomendamos un técnico autorizado Mazda.

### ▼ Advertencia i-stop (Ambar)/Indicador i-stop (Verde)

## i-stop

Para asegurarse el uso cómodo y seguro del vehículo, el sistema i-stop monitorea constantemente las operaciones del conductor, el interior y el exterior del vehículo y el estado de funcionamiento del vehículo, y usa la advertencia i-stop (ámbar) y el indicador i-stop (verde) para informar al conductor de varias precauciones y advertencias.

### NOTA

En vehículos equipados con la exhibición central, se exhibe el estado de funcionamiento de la función i-stop en la exhibición de estado de control del monitor de combustible. Consulte la sección Exhibición de estado de control en la página 4-107.



## Arrancando/apagando el motor

### **Advertencia i-stop (ámbar)**

#### **Cuando se enciende la luz**

- La luz se enciende cuando el encendido se gira a ON y se apaga cuando arranca el motor.
- La luz se enciende cuando se presiona el interruptor i-stop OFF y se desconecta el sistema.
- La luz se enciende si se realizan las siguientes operaciones mientras se para la marcha en vacío del motor. En esos casos, el motor no vuelve a arrancar automáticamente por razones de seguridad. Arranque el motor usando el método normal.
  - Se abre el capó.
  - **(Modelo europeo)**  
El cinturón de seguridad del conductor está desabrochado y la puerta del conductor está abierta.
  - **(Excepto modelo europeo)**
    - **(Transmisión manual)**  
Con la palanca de cambios en una posición diferente de neutral, se desabrocha el cinturón de seguridad del conductor y se abre la puerta del conductor.
    - **(Transmisión automática)**  
Con la palanca selectora en la posición D o M (no en modo fijo en segunda), se desabrocha el cinturón de seguridad del conductor y se abre la puerta del conductor.

#### **NOTA**

En las siguientes condiciones se podría indicar un problema en el sistema. Haga inspeccionar su vehículo en un técnico experto, le recomendamos un técnico autorizado Mazda.

- La luz no se enciende cuando el encendido está en ON.
- La luz continúa encendida incluso si se ha oprimido el interruptor i-stop OFF con el motor funcionando.

#### **Cuando destella la luz**

La luz continúa destellando si el sistema tiene un malfuncionamiento. Haga inspeccionar su vehículo en un técnico experto, le recomendamos un técnico autorizado Mazda.

Cuando conduce

## Arrancando/apagando el motor

---

### Indicador i-stop (verde)

#### **Cuando se enciende la luz**

- La luz se enciende mientras se para la marcha en vacío del motor y se apaga cuando el motor vuelve a arrancar.
- **(Excepto modelo europeo)**  
La luz se enciende cuando las condiciones de parada de marcha en vacío del motor se cumplen mientras se conduce el vehículo.

#### **Cuando destella la luz**

- **(Transmisión manual)**  
La luz destella cuando la palanca de cambios se cambia a una posición diferente de neutral mientras la marcha en vacío del motor se para para notificar al conductor que la marcha en vacío del motor se ha parado.  
**(SKYACTIV-G 1.3, SKYACTIV-G 1.5)**  
Pisando el pedal de embrague o soltándolo, el motor vuelve automáticamente a arrancar y la luz se apaga.  
**(SKYACTIV-D 1.5)**  
Pisando el pedal de embrague, el motor vuelve automáticamente a arrancar y la luz se apaga.
- **(Modelo europeo)**
  - La luz destella cuando se abre la puerta del conductor mientras se para la marcha en vacío del motor para notificar al conductor que la marcha en vacío del motor se ha parado. Se apaga cuando se cierra la puerta del conductor.
  - Si se vuelve a arrancar el motor debido a que la batería está descargada mientras se detiene la marcha en vacío, el indicador i-stop (verde) en el grupo de instrumentos destella durante aproximadamente 3 segundos.
- **(Excepto modelo europeo)**
- **(Transmisión automática)**  
La luz destella si el vehículo se para pero no se pisa con suficiente fuerza el pedal de frenos. Pise el pedal de freno con un poco más de fuerza debido a que la fuerza del pedal podría ser insuficiente.

## Arrancando/apagando el motor

### ▼ Interruptor i-stop OFF

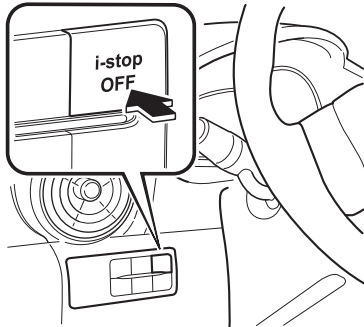

Oprimiendo el interruptor hasta que suene un bip, la función i-stop se desactiva y la advertencia i-stop (ámbar) en el grupo de instrumentos se enciende. Oprimiendo otra vez el interruptor hasta que suene un bip, la función i-stop se activa y la advertencia i-stop (ámbar) se apaga.

#### NOTA

Si se apaga el motor con la función i-stop cancelada, la próxima vez que se arranque el motor la función i-stop se activará.

Cuando conduce

## Arrancando/apagando el motor

### ▼ Función de prevención de rodar del vehículo (Transmisión automática)

Los vehículos con función i-stop están equipados con una función de prevención de rodar del vehículo. Esta función evita que el vehículo ruede, como al liberar el pedal de frenos mientras se encuentra en una bajada en las siguientes condiciones:

- Mientras se detiene la marcha en vacío del motor (evita que el vehículo ruede hacia atrás)
- Cuando arranque desde una parada (evita los movimientos repentinos del vehículo como el irse para atrás)

Cuando se deja de pisar el pedal de freno, la fuerza de frenado se mantiene automáticamente dependiendo del estado del camino.

① Levante el pie del pedal de freno

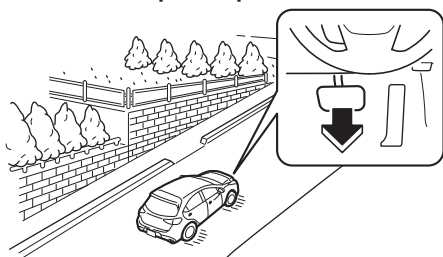

② Manteniendo la fuerza de frenado

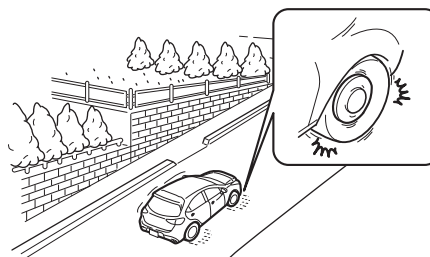

③ Motor vuelto a arrancar

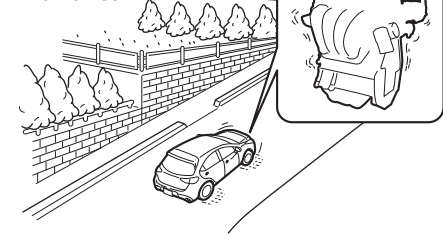

④ Aceleración

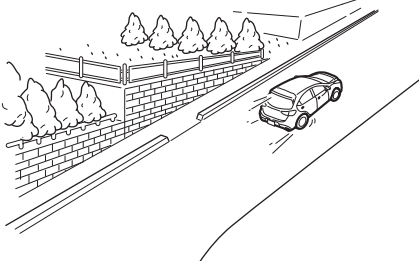

## Arrancando/apagando el motor

### **ADVERTENCIA**

***No confíe absolutamente en la función de prevención de rodar del vehículo.***

- ***La función de prevención de rodar del vehículo es una función suplementaria que funciona durante un máximo de cuatro segundos después de dejar de pisar el pedal de freno y acelerar el vehículo de una condición de parada de marcha en vacío del motor. Depender demasiado del sistema puede resultar en un accidente inesperado si el vehículo acelerara repentinamente. Antes de comenzar a conducir el vehículo, confirme siempre la seguridad a su alrededor y use la palanca selectora, el pedal de freno y el pedal del acelerador correctamente. Tenga en cuenta que el vehículo se puede mover repentinamente dependiendo del estado del camino, de la carga del vehículo o si está remolcando algo.***
- ***Tenga en cuenta que el vehículo se puede mover repentinamente después que se libera la función de prevención de rodar mientras el vehículo se encuentra en las siguientes condiciones:***
  - ***La palanca selectora está en la posición N.***
  - ***Si se mueve la palanca selectora a la posición N y se libera el pedal de frenos mientras se está usando la función i-stop, la fuerza de frenado se libera gradualmente. Para acelerar el vehículo, libere el pedal de frenos después que vuelve a arrancar el motor y mueva la palanca selectora a una posición diferente de la posición N.***

### NOTA

- Cuando el vehículo se para en una pendiente pronunciada, la función de prevención de rodar no funciona debido a que la marcha en vacío del motor no se ha parado.
- La respuesta del pedal de freno puede cambiar, pueden ocurrir ruidos en los frenos, o el pedal de freno puede vibrar debido al funcionamiento de la función de prevención de rodar del vehículo. Sin embargo, esto no indica ningún malfuncionamiento.

Cuando conduce

## Grupo de instrumentos y pantalla

### Medidores

#### Grupo de instrumentos

**Tipo A**  
(Tipo medidor de velocidad digital)

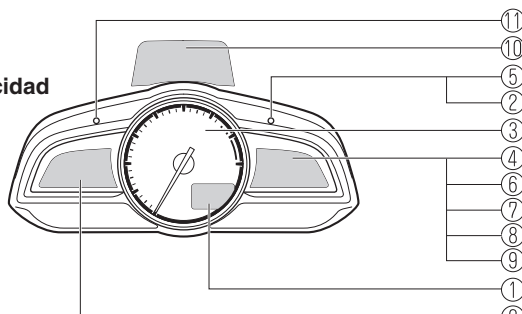

**Tipo B**  
(Tipo medidor de velocidad analógico  
(Con tacómetro))

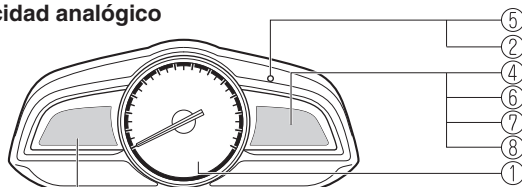

**Tipo C**  
(Tipo medidor de velocidad analógico (Sin tacómetro))

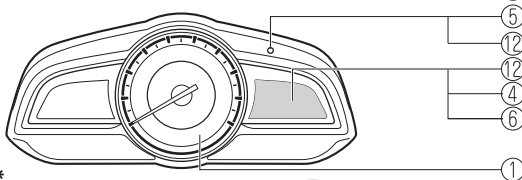

**Interruptor de dirección\***

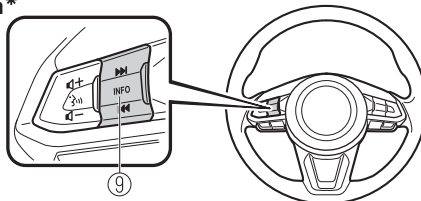

\*Algunos modelos.

- ① Velocímetro ..... página 4-27
- ② Cuentakilómetros total, cuentakilómetros parcial y selector de cuentakilómetros parcial ..... página 4-28
- ③ Tacómetro ..... página 4-32
- ④ Medidor de combustible ..... página 4-33
- ⑤ Iluminación del panel de instrumentos ..... página 4-34
- ⑥ Exhibición de temperatura exterior ..... página 4-34

4-26

## Grupo de instrumentos y pantalla

- ⑦ Exhibición de ajuste de velocidad de vehículo de control de cruceo ..... página 4-35
- ⑧ Exhibición de limitador de velocidad ajustable ..... página 4-36
- ⑨ Computadora de abordó e interruptor INFO..... página 4-36
- ⑩ Exhibición de conducción activa ..... página 4-39
- ⑪ Selector de unidad de velocidad..... página 4-27
- ⑫ Cuentakilómetros total, cuentakilómetros parcial, computadora de abordó y selector de cuentakilómetros parcial ..... página 4-29

### ▼ Velocímetro

El velocímetro muestra la velocidad del vehículo.

**NOTA**

**(Tipo medidor de velocidad analógico)**

Si han transcurrido algunos segundos después de desconectar el encendido, la aguja se podría desviar. Sin embargo, esto no indica ningún problema.

### ▼ Selector de unidad de velocidad (Tipo medidor de velocidad digital)\*

En algunos países, no deberá cambiar las unidades de velocidad entre km/h y mph. Oprima el selector de unidades de velocidad durante 1,5 segundos o más. Las unidades de velocidad del velocímetro cambiarán entre km/h y mph.

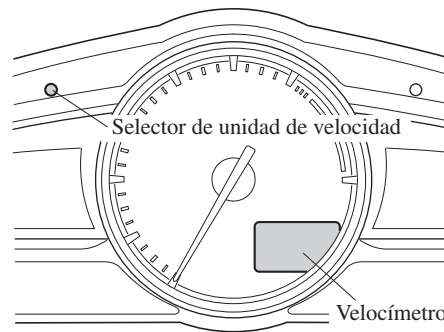

\*Algunos modelos. **4-27**

Cuando conduce

## Grupo de instrumentos y pantalla

### ▼ Cuentakilómetros total, cuentakilómetros parcial y selector de cuentakilómetros parcial\*

El modo de exhibición puede ser cambiado entre cuentakilómetros total y cuentakilómetros parcial A y cuentakilómetros parcial B y luego nuevamente a cuentakilómetros total oprimiendo el selector mientras se exhibe uno de ellos. Se exhibirá el modo seleccionado.

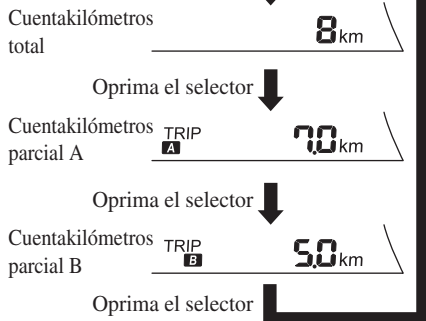
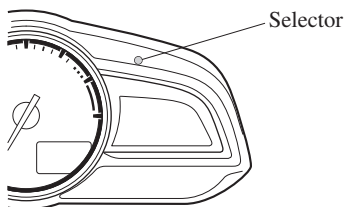

#### NOTA

Cuando el encendido se cambia a ACC o off, el cuentakilómetros total o el cuentakilómetros parcial no se exhibirá, sin embargo, oprimiendo el selector se podrá cambiar inadvertidamente el cuentakilómetros parcial o reponerlo durante un período aproximado de diez minutos en los siguientes casos:

- Después que se cambia el encendido a off desde ON.
- Después que se abre la puerta del conductor.

#### Cuentakilómetros total

El cuentakilómetros total muestra la distancia total recorrida por el vehículo.

#### Cuentakilómetros parcial

El cuentakilómetros parcial puede registrar la distancia total de dos recorridos. Uno se registra en el cuentakilómetros parcial A y el otro se registra en el cuentakilómetros parcial B.

Por ejemplo, el cuentakilómetros parcial A puede registrar la distancia desde el punto de origen, y el cuentakilómetros parcial B puede registrar desde el momento en que se llenó el tanque de combustible.

Cuando se encuentra seleccionado el cuentakilómetros parcial A, oprimiendo el selector otra vez dentro de un segundo se cambiará al modo de cuentakilómetros parcial B.



## Grupo de instrumentos y pantalla

Cuando se encuentre seleccionado el cuentakilómetros parcial A, se exhibirá TRIP A. Cuando se encuentre seleccionado el cuentakilómetros parcial B, se exhibirá TRIP B.

El cuentakilómetros parcial muestra la distancia recorrida por el vehículo desde el momento que se repuso por última vez. Para reponerlo a "0.0" mantenga oprimido el selector durante 1 segundo o más. Use este contador para medir las distancias recorridas en un viaje y para verificar el consumo de combustible.

### NOTA

- **(Vehículos con audio tipo B)**  
Si se reponen los datos de economía de combustible usando el monitor de economía de combustible, o se repone Trip A usando el contador de trayecto cuando la función que sincroniza el monitor de economía de combustible y el contador de trayecto está activada, los datos de economía de combustible y Trip A se reponen simultáneamente. Consulte la sección Monitor de economía de combustible en la página 4-105.
- Sólo los cuentakilómetros parcial registran décimas de kilómetros.
- El registro del cuentakilómetros será borrado cuando:
  - La fuente de alimentación se interrumpe (se quema un fusible o la batería está desconectada).
  - El vehículo se conduce más de 9999,9 kilómetros.

### ▼ Cuentakilómetros total, cuentakilómetros parcial, computadora de abordo y selector de cuentakilómetros parcial\*

El modo de exhibición puede ser cambiado entre cuentakilómetros parcial A y cuentakilómetros parcial B oprimiendo el selector mientras se exhibe uno de ellos. Se exhibirá el modo seleccionado.

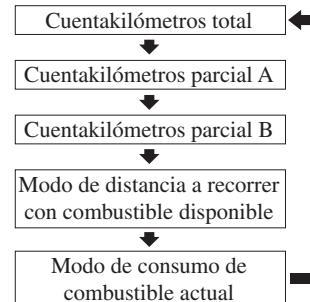
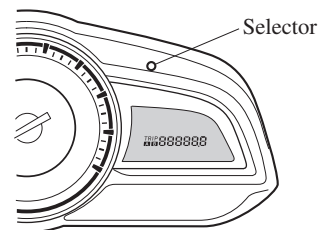

\*Algunos modelos. **4-29**

Cuando conduce

## Grupo de instrumentos y pantalla

### NOTA

Cuando el encendido se cambia a ACC o off, el cuentakilómetros total o el cuentakilómetros parcial no se exhibirá, sin embargo, oprimiendo el selector se podrá cambiar inadvertidamente el cuentakilómetros parcial o reponerlo durante un período aproximado de diez minutos en los siguientes casos:

- Después que se cambia el encendido a off desde ON.
- Después que se abre la puerta del conductor.

### Cuentakilómetros total

El cuentakilómetros total muestra la distancia total recorrida por el vehículo.

### Cuentakilómetros parcial

El cuentakilómetros parcial puede registrar la distancia total de dos recorridos. Uno se registra en el cuentakilómetros parcial A y el otro se registra en el cuentakilómetros parcial B.

Por ejemplo, el cuentakilómetros parcial A puede registrar la distancia desde el punto de origen, y el cuentakilómetros parcial B puede registrar desde el momento en que se llenó el tanque de combustible.

Cuando se encuentra seleccionado el cuentakilómetros parcial A, oprimiendo el selector otra vez dentro de un segundo se cambiará al modo de cuentakilómetros parcial B.

Cuando se encuentre seleccionado el cuentakilómetros parcial A, se exhibirá TRIP A. Cuando se encuentre seleccionado el cuentakilómetros parcial B, se exhibirá TRIP B.

El cuentakilómetros parcial muestra la distancia recorrida por el vehículo desde el momento que se repuso por última vez. Para reponerlo a "0,0" mantenga oprimido el selector durante 1 segundo o más. Use este contador para medir las distancias recorridas en un viaje y para verificar el consumo de combustible.

### NOTA

#### • (Vehículos con audio tipo B)

Si se reponen los datos de economía de combustible usando el monitor de economía de combustible, o se repone Trip A usando el contador de trayecto cuando la función que sincroniza el monitor de economía de combustible y el contador de trayecto está activada, los datos de economía de combustible y Trip A se reponen simultáneamente.

Consulte la sección Monitor de economía de combustible en la página 4-105.

- Sólo los cuentakilómetros parcial registran décimas de kilómetros.
- El registro del cuentakilómetros será borrado cuando:
  - La fuente de alimentación se interrumpe (se quema un fusible o la batería está desconectada).
  - El vehículo se conduce más de 9999,9 kilómetros.

## Grupo de instrumentos y pantalla

### **Computadora de abordo**

Se puede seleccionar la siguiente información oprimiendo el selector con el encendido en ON.

- La distancia aproximada que puede viajar con el combustible disponible
- Consumo de combustible actual

Si tiene un problema con su computadora de abordo, consulte a un técnico experto, le recomendamos un técnico autorizado Mazda.

### **Modo de distancia a recorrer con combustible disponible**

Este modo exhibe la distancia aproximada que puede viajar con el combustible restante basándose en el consumo de combustible.

La distancia para estar vacío será calculada y exhibida cada segundo.

 **RANGE**  
**160** km

### **NOTA**

- A pesar que la exhibición de distancia a recorrer con combustible disponible puede indicar que se puede recorrer bastante antes de tener que cargar combustible, se recomienda cargar combustible lo antes posible si el nivel de combustible está muy bajo o se ha encendido la advertencia de nivel bajo de combustible.
- La exhibición podría no cambiar a menos que agregue más de aproximadamente 9 litros de combustible.
- La distancia restante hasta vaciarse es la distancia aproximada restante que se puede conducir el vehículo hasta que todas las marcas de graduación en el medidor de combustible indicando el suministro de combustible restante desaparezcan.
- Si no hay información de economía de combustible antigua como al comprar el vehículo por primera vez o la información ha sido borrada al desconectar los cables de la batería, la distancia a recorrer con combustible disponible/rango puede ser diferente de la cantidad indicada.

Cuando conduce

## Grupo de instrumentos y pantalla

### Modo de consumo de combustible actual

Este modo muestra el consumo de combustible actual calculando el consumo de combustible y la distancia recorrida. La economía actual puede ser calculada y exhibida cada 2 segundos.

**CURRENT**  
**10.5** L/100km

Cuando haya disminuido la velocidad a aproximadamente 5 km/h, se exhibirá la indicación --- L/100 km.

### ▼ Tacómetro\*

El tacómetro indica la velocidad del motor en miles de revoluciones por minuto (r/min).

### ⚠ PRECAUCION

No haga funcionar el motor con la aguja del tacómetro en la ZONA ROJA. De lo contrario se dañará el motor.

#### Tipo A

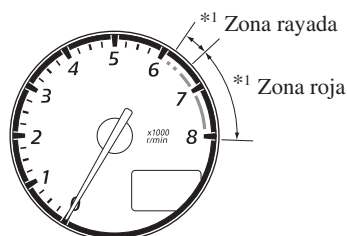

\*1 El rango varía dependiendo del tipo de medidor.

#### Tipo B

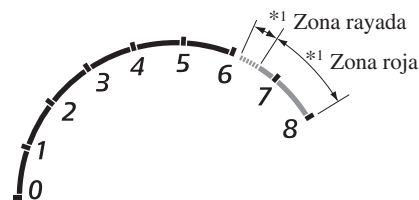

\*1 El rango varía dependiendo del tipo de medidor.

### NOTA

Cuando la aguja del tacómetro entra en la ZONA RAYADA, esto indica al conductor que se debe hacer el cambio antes de entrar en la ZONA ROJA.

## Grupo de instrumentos y pantalla

### ▼ Medidor de combustible

El medidor de combustible muestra aproximadamente cuanto combustible resta en el tanque cuando la llave de encendido se gira a ON. Recomendamos mantener más de 1/4 del tanque lleno.

Lleno



1/4 Lleno



Vacío



Si la advertencia de nivel bajo de combustible se enciende o el nivel de combustible está muy bajo, cargue combustible tan rápido como sea posible. Consulte la sección Luces de advertencia en la página 4-43.

### NOTA

- Después de llenar de combustible, puede ser necesario algún tiempo para que el indicador se estabilice. Además, el indicador se puede desviar un poco al conducir en una subida o una curva debido a que el combustible dentro del tanque se mueve.
- La exhibición que indica que queda un cuarto o menos combustible tiene más segmentos para mostrar el nivel de combustible restante con mayor detalle.
- La dirección de la flecha (◀) indica que la tapa del llenador de combustible se encuentra del lado izquierdo del vehículo.

### (SKYACTIV-D 1.5)

Si el rendimiento del motor no es consistente o se apaga debido a la mala calidad del combustible, agregue combustible tan pronto como sea posible y agregue al menos 10 litros de combustible.

Cuando conduce

## Grupo de instrumentos y pantalla

### ▼ Iluminación del panel de instrumentos

Cuando las luces de posición están encendidas con el encendido en ON, el brillo de la iluminación del panel de instrumentos está atenuada.

#### NOTA

Cuando las luces de posición están encendidas, se enciende el indicador de luces de posición en el grupo de instrumentos.  
Consulte la sección Faros en la página 4-68.

El brillo del panel de instrumentos y la iluminación del panel de instrumentos se puede ajustar girando la perilla.

- El brillo disminuye girando la perilla hacia la izquierda. Se puede escuchar un bip cuando se haya girado la perilla a la posición de menor brillo.
- El brillo aumenta girando la perilla hacia la derecha.

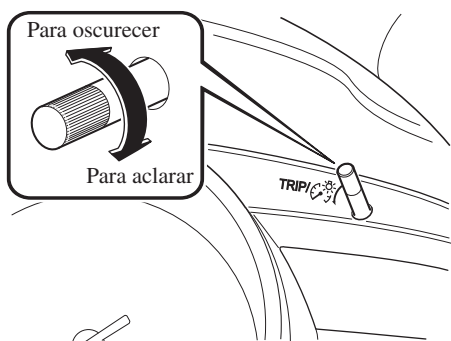

### Función para cancelación del atenuador de iluminación

El atenuador de iluminación se puede cancelar girando la perilla de iluminación del panel de instrumentos hacia la derecha hasta que se escuche un bip mientras el grupo de instrumentos está atenuado con el encendido en ON. Si la visibilidad del grupo de instrumentos se ve reducida por el reflejo de la luz de alrededor, cancele el atenuador de iluminación.

#### NOTA

- Cuando el atenuador de iluminación está cancelado, no se podrá atenuar el grupo de instrumentos aunque las luces de posición estén encendidas.
- Cuando se cancele el atenuador de iluminación, la pantalla en la exhibición central cambiará a exhibir constantemente la pantalla diurna.

### ▼ Exhibición de temperatura exterior\*

Cuando el encendido está en ON, se exhibe la temperatura exterior.

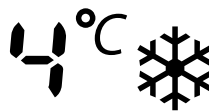

4-34 \*Algunos modelos.

## Grupo de instrumentos y pantalla

### NOTA

En las siguientes condiciones, la temperatura exterior exhibida puede variar de la temperatura exterior actual dependiendo del área alrededor y las condiciones del vehículo:

- Temperaturas significativamente frías o altas.
- Cambios bruscos en la temperatura exterior.
- El vehículo está estacionado.
- El vehículo se conduce a bajas velocidades.

### **Cambiando la unidad de temperatura de la exhibición de temperatura del exterior (Vehículos con Tipo B)**

La unidad de temperatura exterior se puede cambiar entre Celsius y Fahrenheit. Se pueden cambiar los ajustes usando la pantalla de exhibición central. Consulte la sección Características de personalización en la página 9-13.

### NOTA

Cuando se cambia la unidad de temperatura indicada en la exhibición de temperatura del exterior, la unidad de temperatura indicada en la exhibición del medidor de refrigerante del motor cambia junto con ella.

### **Advertencia de temperatura exterior\***

Cuando la temperatura exterior es baja, la indicación destella y se escucha un bip para advertirle de la posibilidad de hielo en el camino.

Si la temperatura del exterior es menor de aproximadamente 4 °C, la exhibición de la temperatura del exterior y la marca ❄ destella durante diez segundos y se escucha un bip.

### NOTA

Si la temperatura exterior es menor a -20 °C, no sonará el bip. Sin embargo, la marca ❄ se encenderá.

### **▼ Exhibición de ajuste de velocidad de vehículo de control de crucero\***

Se exhibe la velocidad de vehículo preajustada usando el control de crucero.

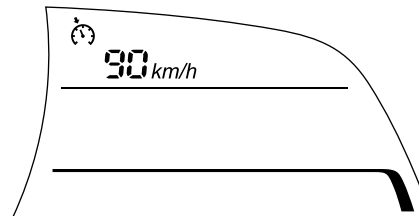

\*Algunos modelos. **4-35**

Cuando conduce

## Grupo de instrumentos y pantalla

### ▼ Exhibición de limitador de velocidad ajustable\*

Se exhibe el estado de ajuste del limitador de velocidad ajustable.

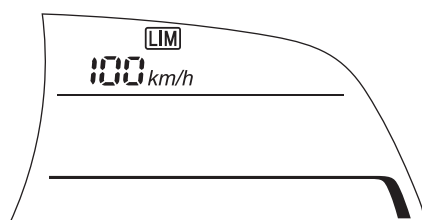

### ▼ Computadora de abordo e interruptor INFO\*

Se puede seleccionar la siguiente información oprimiendo el interruptor INFO con el encendido en ON.

- Modo de distancia a recorrer con combustible disponible
- Modo de consumo de combustible promedial
- Modo de consumo de combustible actual
- Modo de velocidad promedio
- Modo de alarma de velocidad del vehículo\*

Si tiene un problema con su computadora de abordo, consulte a un técnico experto, le recomendamos un técnico autorizado Mazda.

### Modo de distancia a recorrer con combustible disponible

Este modo exhibe la distancia aproximada que puede viajar con el combustible restante basándose en el consumo de combustible.

La distancia para estar vacío será calculada y exhibida cada segundo.

(Modelo europeo)

 160 km

(Excepto modelo europeo)

RANGE  
160 km



## Grupo de instrumentos y pantalla

### NOTA

- A pesar que la exhibición de distancia a recorrer con combustible disponible puede indicar que se puede recorrer bastante antes de tener que cargar combustible, se recomienda cargar combustible lo antes posible si el nivel de combustible está muy bajo o se ha encendido la advertencia de nivel bajo de combustible.
- La exhibición podría no cambiar a menos que agregue más de aproximadamente 9 litros de combustible.
- La distancia restante hasta vaciarse es la distancia aproximada restante que se puede conducir el vehículo hasta que todas las marcas de graduación en el medidor de combustible (indicando el suministro de combustible restante) desaparezcan.
- Si no hay información de economía de combustible antigua como al comprar el vehículo por primera vez o la información ha sido borrada al desconectar los cables de la batería, la distancia a recorrer con combustible disponible/rango puede ser diferente de la cantidad indicada.

### **Modo de consumo de combustible promedial**

Este modo exhibe el consumo promedio de combustible calculando el consumo de combustible y la distancia recorrida desde que se compró el vehículo, se conectó la batería después de desconectarla o repusieron los datos. El consumo de combustible promedial será calculado y exhibido cada minuto.

**(Modelo europeo)**

∅ **105** L/100km

**(Excepto modelo europeo)**

**Tipo A**  
AVG

**105** L/100km

**Tipo B**  
AVG

**95** km/L

Para borrar los datos que están siendo exhibidos, oprima el interruptor INFO durante más de 1,5 segundos.

Después de oprimir el interruptor INFO, se exhibirá la indicación - - - L/100 km o - - - km/L durante aproximadamente 1 minuto antes de recalcularse y exhibir el consumo de combustible promedial.

Cuando conduce

## Grupo de instrumentos y pantalla

### Modo de consumo de combustible actual

Este modo muestra el consumo de combustible actual calculando el consumo de combustible y la distancia recorrida.

La economía actual puede ser calculada y exhibida cada 2 segundos.

(Modelo europeo)

10.5 L/100km

(Excepto modelo europeo)

Tipo A

CURRENT

10.5 L/100km

Tipo B

CURRENT

9.5 km/L

Cuando haya disminuido el vehículo a aproximadamente 5 km/h, se exhibirá la indicación - - - L/100 km o - - - km/L.

### Modo de velocidad promedio

Este modo exhibe la velocidad promedio del vehículo calculando la distancia y la distancia recorrida desde que se conectó la batería o repusieron los datos por última vez.

La velocidad promedio del vehículo será calculada y exhibida cada 10 segundos.

(Modelo europeo)

∅ 100 km/h

(Excepto modelo europeo)

AVG

100 km/h

Para borrar los datos que están siendo exhibidos, oprima el interruptor INFO durante más de 1,5 segundos. Después de oprimir el interruptor INFO, se exhibirá - - - km/h por aproximadamente 1 minuto antes de recalcular y exhibir la velocidad del vehículo.

### Modo de alarma de velocidad del vehículo\*

En este modo, se exhibe el ajuste actual para la alarma de velocidad del vehículo. Puede cambiar el ajuste de velocidad del vehículo a la cual se dispara la advertencia.

#### NOTA

La exhibición para la alarma de velocidad del vehículo se activa a la misma vez que se escucha el bip. La velocidad de vehículo fijada destella varias veces.



100 km/h

La alarma de velocidad del vehículo se puede ajustar usando la exhibición central.

#### NOTA

- Ajuste siempre la velocidad del vehículo de acuerdo con las leyes y reglamentaciones del país/ciudad en que se conduce el vehículo. Además, verifique siempre la velocidad del vehículo usando el velocímetro.
- La función de alarma de velocidad del vehículo se puede ajustar entre 30 y 250 km/h.

### Exhibición de conducción activa\*

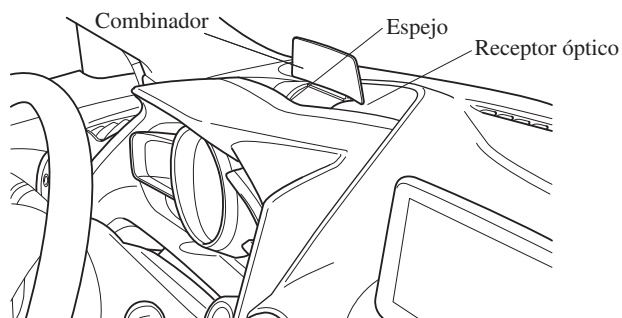

#### **⚠ ADVERTENCIA**

***Siempre ajuste el brillo de la exhibición y la posición con el vehículo estacionado:  
Es peligroso ajustar el brillo de la pantalla y la posición mientras conduce el vehículo  
ya que al hacerlo puede distraer su atención del camino hacia adelante y resultar en un  
accidente.***

#### **⚠ PRECAUCIÓN**

- No intente ajustar el ángulo o abra/cierre manualmente la exhibición de conducción activa. Las huellas dactilares en la exhibición dificultarán la visión y el uso de demasiada fuerza al usarla podría resultar en daños.
- No coloque objetos cerca de la exhibición de conducción activa. La exhibición de conducción activa podría no funcionar o cualquier interferencia con su funcionamiento podría provocar daños.
- No coloque bebidas cerca de la exhibición de conducción activa. Si agua u otros líquidos salpican la exhibición de conducción activa, se podría dañar.
- No coloque objetos encima de la pantalla de exhibición de conducción activa ni aplique adhesivos a la hoja a prueba de polvo/receptor óptico pues podrían causar interferencias.
- Hay un sensor integrado para controlar la luminosidad de la exhibición. Si se cubre el receptor óptico, la luminosidad de la exhibición se reducirá haciendo que la exhibición resulte difícil de ver.
- No permita que luz intensa incida en el receptor óptico. De lo contrario, podría ocasionar daños.

\*Algunos modelos. **4-39**

Cuando conduce

## Grupo de instrumentos y pantalla

---

### NOTA

- Podría resultar difícil de ver la exhibición al usar lentes de sol polarizados. Sáquese sus lentes de sol polarizados o ajuste la luminosidad.
- Si se desconecta la batería y se vuelve a conectar o la batería tiene poca carga, se podría desviar de la posición ajustada.
- La exhibición puede resultar difícil de ver o verse temporalmente afectada por las condiciones del tiempo como la lluvia, nieve, luz y temperatura.
- Si se desmonta el sistema de audio, no se puede usar la exhibición de conducción activa.

## Grupo de instrumentos y pantalla

---

La exhibición de conducción activa indica la siguiente información:

- Advertencias y condiciones de funcionamiento de monitoreo de punto ciego (BSM)  
Consulte la sección Monitoreo de punto ciego (BSM) en la página 4-129.
- Advertencias de sistema de soporte de reconocimiento de distancia (DRSS)  
Consulte la sección Sistema de soporte de reconocimiento de distancia (DRSS) en la página 4-136.
- Advertencias y condiciones de funcionamiento de control de crucero de radar de Mazda (MRCC)  
Consulte la sección Sistema de control de crucero de radar de Mazda (MRCC) en la página 4-147.
- Advertencias y condiciones de funcionamiento del sistema de advertencia de abandono de carril (LDWS)  
Consulte la sección Sistema de advertencia de abandono de carril (LDWS) en la página 4-123.
- Advertencias de soporte de freno de ciudad inteligente [Adelante] (SCBS F)  
Consulte la sección Soporte de freno de ciudad inteligente [Adelante] (SCBS F) en la página 4-169.
- Condiciones de funcionamiento del soporte de freno de ciudad inteligente [Marcha atrás] (SCBS R)  
Consulte la sección Soporte de freno de ciudad inteligente [Marcha atrás] (SCBS R) en la página 4-175.
- Advertencias de soporte de freno inteligente (SBS)  
Consulte la sección Soporte de freno inteligente (SBS) en la página 4-182.
- Advertencias y condiciones de funcionamiento del limitador de velocidad ajustable  
Consulte la sección Limitador de velocidad ajustable en la página 4-161.
- Advertencias de alerta de atención de conductor (DAA)  
Consulte la sección Alerta de atención de conductor (DAA) en la página 4-139.
- Condiciones de funcionamiento de control de velocidad de crucero  
Consulte la sección Control de velocidad de crucero en la página 4-199.
- Guía de navegación (vehículos con sistema de navegación)
- Indicador de límite de velocidad (vehículos con sistema de navegación)
- Velocidad del vehículo

Cuando conduce

## Grupo de instrumentos y pantalla

---

Cada ajuste/configuración para la exhibición de conducción activa se puede realizar en la exhibición central.

1. Seleccione el ícono  en la pantalla inicial y la exhibición en la pantalla de ajustes.
2. Seleccione la lengüeta AD-Disp.
3. Seleccione el ítem deseado y realice el ajuste/configuración.
  - Método para ajuste de brillo de pantalla (automático/manual)
  - Ajustes iniciales de brillo de pantalla (ajuste automático seleccionado)
  - Ajuste de brillo de pantalla (ajuste manual seleccionado)
  - Posición de exhibición de la exhibición de conducción activa (altura de exhibición)
  - Ajuste de ángulo de exhibición de conducción activa (corrección de ángulo de exhibición)
  - Exhibición/No exhibición de giro por giro (TBT) (guía de navegación)
  - Se puede cambiar el tiempo de exhibición del nombre de calle (guía de navegación)
  - Exhibición de conducción activa ON/OFF (indicación)
  - Ajustes de reposición (reposición)

### NOTA

El nombre de la calle podría no exhibirse dependiendo en el mercado y la región.

## Grupo de instrumentos y pantalla

### Luces de advertencia/indicadores

El grupo de instrumentos varía dependiendo del modelo y las especificaciones.

#### Grupo de instrumentos

##### Tipo A

(Tipo medidor de velocidad digital)

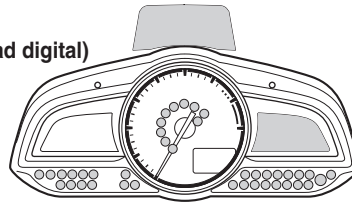

##### Tipo B

(Tipo medidor de velocidad analógico (Con tacómetro))

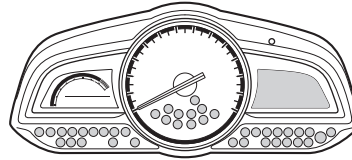

##### Tipo C

(Tipo medidor de velocidad analógico (Sin tacómetro))

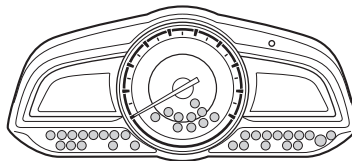











#### ▼ Luces de advertencia

Estas luces se enciende o destellan para notificar al usuario que el estado de funcionamiento del sistema o un malfuncionamiento del sistema.

Señal	Advertencia	Página
	Advertencia del sistema de frenos*1*2	7-38
	Advertencia del sistema antibloqueo de frenos (ABS)*1	Advertencia del sistema electrónico de distribución de fuerza de frenos 7-38 Advertencia de ABS 7-41
	Advertencia del sistema de carga*1	7-38

Cuando conduce











## Grupo de instrumentos y pantalla

Señal	Advertencia	Página
	Advertencia de aceite del motor* <sup>1</sup>	7-38
 (Rojo)	Advertencia de temperatura de refrigerante del motor alta* <sup>1</sup>	7-38
	Advertencia de malfuncionamiento de la dirección asistida* <sup>1</sup>	7-38
	Advertencia principal* <sup>1</sup>	7-41
	Advertencia de verificación del motor* <sup>1</sup>	7-41
<b>i-stop</b> (Ambar)	*Advertencia i-stop* <sup>1</sup>	7-41
<b>i-ELOOP</b> (Ambar)	*Advertencia i-ELOOP	7-41
<b>AT</b>	* Advertencia de transmisión automática* <sup>1</sup>	7-41
	Advertencia del sistema de pretensores de cinturones de seguridad/bolsa de aire* <sup>1</sup>	7-41
	* Advertencia del sistema de monitoreo de presión de aire de los neumáticos* <sup>1</sup>	Destellando 7-41
		Se enciende 7-46
 (Rojo)	Advertencia KEY* <sup>1</sup>	Malfuncionamiento 7-41
		Excepto malfuncionamiento 7-46
 (Ambar)	* Advertencia del sistema de control de luces de carretera (HBC)* <sup>1</sup>	7-41
 (Ambar)	*Advertencia de faros LED adaptativos (ALH)* <sup>1</sup>	7-41
	*Advertencia del sistema de advertencia de abandono de carril (LDWS)* <sup>1</sup>	Destellando 4-127
		Se enciende 7-41

**4-44** \*Algunos modelos.



## Grupo de instrumentos y pantalla

Señal	Advertencia	Página
 (Ambar)	*Advertencia de control de cruceo de radar de Mazda (MRCC)	7-41
	*Advertencia de faros LED* <sup>1</sup>	7-41
	Advertencia de nivel bajo de combustible	7-46
 <b>PASS</b> 	Advertencia de cinturón de seguridad (Asiento delantero)	7-46
<b>REAR</b>  (Rojo) 	*Advertencia de cinturón de seguridad (Asiento trasero)	7-46
	*Advertencia de puerta mal cerrada	7-46
	*Advertencia de nivel bajo del líquido del lavador	7-46
<b>120</b> km/h	*Advertencia de 120 km/h* <sup>1</sup>	7-46
 (Ambar)	*Advertencia del soporte de freno inteligente/soporte de freno de ciudad inteligente (SBS/SCBS)* <sup>1</sup>	7-46

\*1 La luz se enciende cuando el encendido se conecta para una verificación de funcionamiento, y se apaga unos segundos después o cuando se arranca el motor. Si la luz no se enciende o permanece encendida, haga inspeccionar el vehículo en un técnico experto, le recomendamos un técnico autorizado Mazda.

\*2 La luz permanece continuamente encendida cuando se aplica el freno de mano.

\*Algunos modelos. **4-45**

Cuando conduce

## Grupo de instrumentos y pantalla

### ▼ Indicadores

Estas luces se enciende o destellan para notificar al usuario que el estado de funcionamiento del sistema o un malfuncionamiento del sistema.

Señal	Indicadores	Página
	*Indicador de desactivación de la bolsa de aire del acompañante* <sup>1</sup>	2-51
 (Verde)	*Indicador de cinturón de seguridad (Asiento trasero)	2-19
 (Verde)	Indicador KEY	4-6
	Indicador de seguridad* <sup>1</sup>	3-46
	*Indicador de incandescencia* <sup>1</sup>	4-50
	*Indicador de filtro de partículas Diesel* <sup>1</sup>	4-210
	Indicador de llave* <sup>1</sup>	4-49
 (Azul)	Indicador de temperatura baja de refrigerante del motor	4-50
 (Verde)	*Indicador i-stop	4-20
 (Verde)	*Indicador i-ELOOP	4-104
	*Indicación de la alarma de velocidad del vehículo	4-36
	Indicación de posición de cambio	4-58
	Indicador de luz encendida	4-68

4-46 \*Algunos modelos.







## Grupo de instrumentos y pantalla

Señal	Indicadores	Página
	Indicador de luces de carretera	Luces de carretera y de cruce 4-73
		Destello de faros 4-73
	Indicadores de advertencia de peligro/señales de viraje	Señales de viraje y de cambio de pista 4-79
		Destellador de aviso de peligro 4-89
	*Indicador de faro antiniebla delantero	4-76
	*Indicador de faro antiniebla trasero	4-77
	*Indicador TCS/DSC*	Sistema de control de tracción (TCS) 4-99
		Control de estabilidad dinámica (DSC) 4-100
		Se enciende 7-41
	*Indicador DSC OFF*	4-100
SPORT	*Indicador de modo de selección	4-112
	*Indicador del sistema de control de luces de carretera (HBC)	4-118
	*Indicador de faros LED adaptativos (ALH)	4-122
	*Indicador de monitoreo de punto ciego (BSM) OFF*	Malfuncionamiento 7-41
		Excepto malfuncionamiento 4-135
	*Indicador del sistema de advertencia de abandono de carril (LDWS) OFF*	4-127

\*Algunos modelos. **4-47**

Cuando conduce

## Grupo de instrumentos y pantalla

Señal	Indicadores	Página
	*Indicación de alerta de atención de conductor (DAA)	4-141
 (Verde)	*Indicador de control de crucero de radar de Mazda (MRCC)	4-151
 (Rojo)	*Indicador del soporte de freno inteligente/soporte de freno de ciudad inteligente (SBS/SCBS)	Soporte de freno de ciudad inteligente [Adelante] (SCBS F) 4-173
		Soporte de freno de ciudad inteligente [Marcha atrás] (SCBS R) 4-180
		Soporte de freno inteligente (SBS) 4-184
 OFF	*Indicador del soporte de freno inteligente/soporte de freno de ciudad inteligente (SBS/SCBS) OFF	Soporte de freno de ciudad inteligente [Adelante] (SCBS F) 4-174
		Soporte de freno de ciudad inteligente [Marcha atrás] (SCBS R) 4-180
		Soporte de freno inteligente (SBS) 4-184
 (Blanco)	*Indicación principal de limitador de velocidad ajustable	4-163
 (Blanco/Verde)	*Indicación/indicador de ajuste de limitador de velocidad ajustable	4-163
 (Blanco)	*Indicación principal de crucero	4-201

**4-48** \*Algunos modelos.

## Grupo de instrumentos y pantalla

Señal	Indicadores	Página
 (Blanco/Verde)	*Indicación/indicador de ajuste de velocidad de crucero	4-201

\*1 La luz se enciende cuando el encendido se conecta para una verificación de funcionamiento, y se apaga unos segundos después o cuando se arranca el motor. Si la luz no se enciende o permanece encendida, haga inspeccionar el vehículo en un técnico experto, le recomendamos un técnico autorizado Mazda.

### ▼ Indicador de llave



Cuando el encendido se cambia a ON, el indicador de llave se enciende y luego se apaga después de algunos segundos.

El indicador de llave se enciende cuando se alcanza el período de mantenimiento programado. Verifique el contenido y realice el mantenimiento. Consulte la sección Monitor de mantenimiento en la página 6-14.

#### **SKYACTIV-D 1.5**

El indicador de llave de tuercas se enciende en las siguientes condiciones:

- El aceite de motor está deteriorado.
- El nivel de aceite del motor está próximo a la marca MIN en la varilla indicadora o menos de la marca MIN.\*
- El nivel de aceite del motor está próximo a la marca X en la varilla indicadora o excede la marca X.\*

Verifique el aceite de motor. Consulte la sección Control del nivel de aceite del motor en la página 6-28.

Cambie el aceite de motor si el indicador de llave no se apaga incluso si el nivel de aceite de motor se encuentra en el rango normal.

#### NOTA

- Dependiendo de las condiciones de uso del vehículo, el indicador de llave de tuercas podría encenderse por razones diferentes del período de mantenimiento programado.
- Cuando se cambie el aceite de motor, será necesario reponer la unidad de control del motor del vehículo. Su técnico autorizado Mazda podrá reponer la unidad de control del motor de lo contrario consulte la página 6-27 por el procedimiento de reposición de la unidad de control del motor del vehículo.

\*Algunos modelos. **4-49**

Cuando conduce

## Grupo de instrumentos y pantalla

---

### ▼ Indicador de temperatura baja de refrigerante del motor (Azul)



La luz se enciende continuamente cuando la temperatura de refrigerante del motor está baja y se desconecta después que el motor está caliente.

Si el indicador de temperatura baja del refrigerante del motor permanece encendida después que el motor está lo suficientemente caliente, el sensor de temperatura puede tener un malfuncionamiento. Consulte a un técnico experto, le recomendamos un técnico autorizado Mazda.

### ▼ Indicador de incandescencia (SKYACTIV-D 1.5)



Esta luz se enciende cuando el encendido está en ON.

Se apaga cuando las bujías de incandescencia están calientes. Si se deja el encendido en ON durante un largo período de tiempo sin que el motor funcione después que las bujías de incandescencia se hayan calentado, las bujías de incandescencia se podrían volver a calentar lo que hará que se encienda el indicador de incandescencia.

## Funcionamiento de la transmisión manual

### Patrón de cambio de la transmisión manual

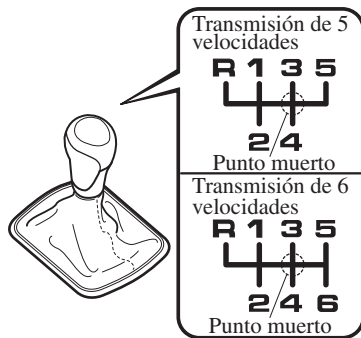

El vehículo está equipado con una transmisión de 5 o 6 velocidades. Anteriormente se indica el patrón de cambio para cada una.

Pise a fondo el pedal del embrague antes de hacer el cambio y suéltelo lentamente.

Su vehículo está equipado con un dispositivo para evitar el cambio por error a R (marcha atrás). Empuje la palanca de cambios hacia abajo y haga el cambio a R.

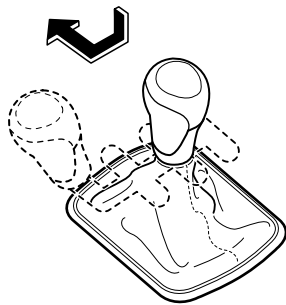

### **! ADVERTENCIA**

**No frene con el motor mientras conduce sobre una superficie húmeda o a alta velocidad:**

**Hacer el cambio a una posición menor mientras conduce sobre una superficie húmeda, con nieve o congelada, o mientras conduce a alta velocidad produce el frenado repentino con el motor que es peligroso. El cambio repentino de la velocidad del neumático hará que el neumático patine. Esto puede llevar a la pérdida de control del vehículo y un accidente.**

**Deje siempre la palanca de cambio en la posición 1 o R y ponga el freno de mano al dejar el vehículo sin atención: De lo contrario, el vehículo se puede mover y se puede provocar un accidente.**

## Funcionamiento de la transmisión manual

### PRECAUCION

- No pise el pedal del embrague al conducir, excepto cuando tenga que hacer un cambio. Tampoco, use el embrague para parar el vehículo en una cuesta. Conducir pisando el embrague produce desgastes y daños innecesarios del embrague.
- No aplique demasiada fuerza lateral a la palanca de cambios al cambiar de 5a a 4a. Esto podría llevar a seleccionar accidentalmente la 2a lo que puede resultar en daños en la transmisión.
- Asegúrese que el vehículo se detiene completamente antes de hacer el cambio a R. Cambiar a R con el vehículo todavía en movimiento podría dañar la transmisión.

### NOTA

- Si resultara difícil hacer el cambio a R, cambie de vuelta a punto muerto, suelte el pedal de embrague y vuelva a intentar.
- **(Con función i-stop)**  
Si el motor se para el motor, podrá volverse a arrancar pisando el pedal del embrague dentro de 3 segundos de que se haya parado el motor. El motor no se puede volver a arrancar incluso si se pisa el pedal del embrague en las siguientes condiciones:
  - Se cierre con seguro la puerta del conductor.
  - Se desabrocha el cinturón de seguridad del conductor.
  - No se libera completamente el pedal del embrague después que se para el motor.
  - Se pisa el pedal del embrague con el motor completamente parado.
- **(Con sistema de sensor de estacionamiento)**  
Cuando se cambia la palanca de cambios a la posición R con el encendido en ON, el sistema de sensor de estacionamiento se activa y se escucha un bip. Consulte la sección Sistema de sensor de estacionamiento en la página 4-222.



## Funcionamiento de la transmisión manual

### ▼ Indicador de cambio (GSI)

El indicador de cambio (GSI) le ayuda a obtener una economía de combustible óptima y suavidad en la conducción. Muestra la posición de cambio seleccionada en el grupo de instrumentos así como notifica al conductor para que cambie a la posición de cambio más adecuada correspondiente a la condición de conducción actual.

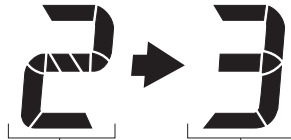

Posición de cambio seleccionada

Posición de cambio adecuado

Indicación	Condición
Numeral	Se exhibe la posición de cambio seleccionada.
► y numeral	Se recomienda subir o bajar un cambio a la posición de cambio indicada.

### NOTA

El indicador de cambio (GSI) se apaga cuando se realizan las siguientes operaciones.

- El vehículo está parado.
- El vehículo está en neutral.
- El vehículo se conduce marcha atrás.
- No se pisa completamente el embrague al acelerar desde una parada.
- Se pisa el pedal del embrague durante más de 2 segundos o más al conducir.

### ⚠ PRECAUCION

No confíe solamente en las recomendaciones de las indicaciones de hacer un cambio hacia arriba/hacia abajo. La situación de conducción actual puede requerir diferentes operaciones de cambio desde la indicación actual. Para evitar el riesgo de accidentes, las condiciones del camino y tránsito deben de ser juzgadas correctamente por el conductor antes de hacer el cambio.

Cuando conduce



## Transmisión automática

### Controles de la transmisión automática

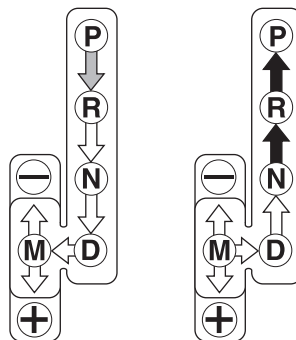
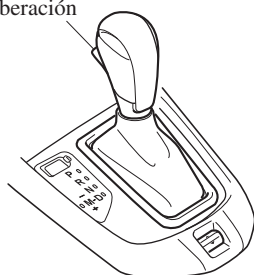
Botón para liberación de bloqueo



#### Diferentes posiciones:

-  Indica que debe pisar el pedal de freno y mantener oprimiendo el botón para liberación de bloqueo para hacer el cambio. (El encendido debe cambiarse a ON.)
-  Indica que la palanca selectora se puede cambiar libremente a cualquier posición.
-  Indica que debe mantener oprimiendo el botón para liberación de bloqueo para hacer el cambio.

#### NOTA

El Sport AT tiene una opción que no está incluida en la transmisión automática tradicional, darle al opción al conductor de seleccionar cada cambio en vez de dejar que la transmisión haga los cambios. Incluso si intenta usar las funciones de la transmisión automática como una tradicional, debe ser consciente que puede cambiar inadvertidamente al modo de cambio manual y puede retener un cambio inapropiado al aumentar de velocidad. Si nota que la velocidad del motor aumenta o escucha el motor sobregirando, confirme que no ha cambiado accidentalmente al modo de cambio manual (página 4-59).

### Sistema de bloqueo del cambio

El sistema de bloqueo del cambio impide hacer el cambio desde P a menos que se pise el pedal del freno.

Para hacer el cambio desde P:

1. Pise y mantenga pisando el pedal del freno.
2. Arranque el motor.
3. Mantenga oprimido el botón para liberación de bloqueo.
4. Mueva la palanca selectora.

#### NOTA

- Cuando la llave de encendido está en la posición ACC o el encendido está desconectado, la palanca selectora no se puede cambiar de P.
- El encendido no se puede cambiar a OFF cuando la palanca selectora no está en P.

### ▼ Desbloqueo de la palanca selectora

Si la palanca selectora no se mueve de la posición P usando el procedimiento de cambio apropiado, continúe sosteniendo el pedal del freno.

#### Tipo A

1. Retire la cubierta de desbloqueo de la palanca selectora con un destornillador de punta plana envuelto en un paño.
2. Inserte un destornillador y empújelo hacia abajo.

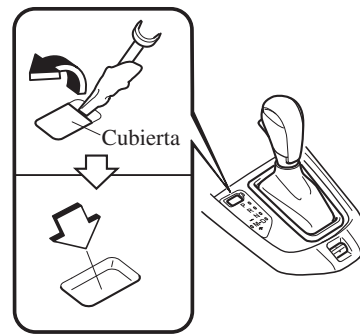

3. Mantenga oprimido el botón para liberación de bloqueo.
4. Mueva la palanca selectora.

Lleve el vehículo a un técnico experto, le recomendamos un técnico autorizado Mazda para que verifique el sistema.

Cuando conduce

## Transmisión automática

### Tipo B

1. Oprima el botón de liberación de bloqueo con el botón oprimido.

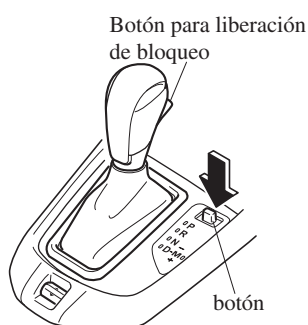

2. Mueva la palanca selectora.

Lleve el vehículo a un técnico experto, le recomendamos un técnico autorizado Mazda para que verifique el sistema.

### Posiciones de la transmisión

- El indicador de posición de cambios en el grupo de instrumentos se enciende. Consulte la sección Luces de advertencia/indicadores en la página 4-43.
- La palanca selectora debe estar en la posición P o N para poder usar el motor de arranque.

#### **P (estacionamiento)**

La posición P traba la transmisión e impide que giren las ruedas delanteras.

#### **⚠ ADVERTENCIA**

***Siempre coloque la palanca selectora en la posición P y coloque el freno de mano:***

***Sólo colocar la palanca selectora en la posición P sin usar el freno de mano para sostener el vehículo es peligroso. Si la posición P no pudiera evitar que el vehículo se moviera, se podría provocar un accidente.***

#### **⚠ PRECAUCION**

- La transmisión se puede dañar si se hace el cambio a P, N o R cuando el vehículo todavía se está moviendo.
- La transmisión se puede dañar si se hace el cambio a una marcha de conducción o marcha atrás con el motor funcionando a mayor velocidad que la marcha en vacío.

## Transmisión automática

### **R (marcha atrás)**

La posición R es para dar marcha atrás. Se debe parar completamente el vehículo antes de cambiar a ó de la posición R, excepto bajo circunstancias especiales tal como se explica en Balanceo del vehículo (página 3-55).

#### **NOTA**

#### **(Con sistema de sensor de estacionamiento)**

Cuando se cambia la palanca selectora a la posición R con el encendido en ON, el sistema de sensor de estacionamiento se activa y se escucha un bip. Consulte la sección Sistema de sensor de estacionamiento en la página 4-222.

### **N (punto muerto)**

En la posición N, no se bloquean las ruedas ni la transmisión. El vehículo se moverá libremente incluso en la bajada más pequeña a menos que se use el freno de mano o el de servicio.

### **⚠ ADVERTENCIA**

***Si el motor está funcionando a más revoluciones que en la marcha en vacío, no haga el cambio desde N o P a una posición de conducción: Es peligroso hacer el cambio desde N o P a una posición de conducción cuando el motor está funcionando a más revoluciones que en la marcha de vacío. Si esto sucede, el vehículo se puede mover repentinamente provocando un accidente o heridas graves.***

***No cambie a N cuando conduce el vehículo: Es peligroso hacer el cambio a N mientras conduce. No se podrá frenar con el motor cuando se desacelera lo que podría conducir a un accidente o heridas graves.***

### **⚠ PRECAUCION**

No cambie a N cuando conduce el vehículo. De lo contrario podría tener un problema con la transmisión.

#### **NOTA**

Aplique el freno de mano o pise el pedal de frenos antes de mover la palanca selectora de N para evitar que el vehículo se mueva inesperadamente.

Cuando conduce

## Transmisión automática

### **D (conducción)**

D es la posición para conducir normalmente. La transmisión cambiará automáticamente a través de la secuencia de 6 cambios.

### **M (manual)**

M es la posición de modo de cambios manual. Se pueden hacer cambios hacia arriba o abajo moviendo la palanca selectora. Consulte el modo de cambios manual en la página 4-59.

### **▼ Indicación de posición de cambio**



La posición del selector se indica cuando la llave de encendido se encuentra en ON.

#### **NOTA**

Si se realiza una de las siguientes acciones, la posición del selector se exhibe durante 5 minutos incluso si el encendido se encuentra en una posición diferente de ON.

- El encendido se cambia a OFF.
- La puerta del conductor está abierta.

### **Indicación de posición de marcha**

En el modo de cambio manual, se enciende la indicación “M” de la posición del cambio y se exhibe el numeral para el cambio seleccionado.

### **▼ Cambio adaptable activo (AAS)**

El cambio adaptable activo (AAS) controla automáticamente los puntos de cambio de la transmisión para estar más de acuerdo a las condiciones del camino y el conductor. Esto mejora la sensación de conducción. La transmisión puede cambiar al modo AAS cuando sube y baja cuestas, en las curvas, conduciendo a grandes alturas o pisa el pedal del acelerador rápidamente mientras la palanca selectora está en la posición D. Dependiendo en las condiciones de conducción y el funcionamiento del vehículo/condiciones del camino, los cambios podrían demorarse o podrían no funcionar, sin embargo, esto no indica un problema debido a que el modo AAS obtendrá la posición de cambio última.

## Transmisión automática

### Modo de cambios manual

El modo de cambio manual le brinda la sensación de conducción de un vehículo con transmisión manual permitiéndole operar la palanca selectora manualmente. Cuando desea mayor control, esto le permite controlar las revoluciones del motor y el torque de las ruedas de tracción como en una transmisión manual. Para cambiar al modo de cambios manual, mueva la palanca desde D a M.

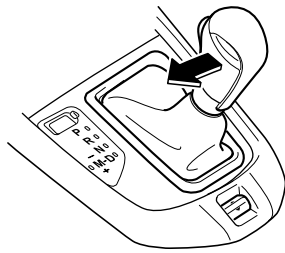

#### NOTA

Cambiando a modo de cambios manual mientras conduce no dañará la transmisión.

Para volver al modo selectora automático, mueva la palanca desde M a D.

#### NOTA

- Si cambia al modo de cambios manual cuando el vehículo está parado, se hará el cambio a M1.
- Si cambia al modo de cambios manual sin pisar el pedal del acelerador cuando conduce en la posición D, 5a/6a, se hará el cambio a M4/M5.

### ▼ Indicadores

#### Indicación de modo de cambios manual

En el modo de cambios manual, se enciende la indicación "M" de posición de cambio en el panel de instrumentos.

#### Indicación de posición de marcha

El número de la velocidad seleccionada se enciende.

#### Tipo A

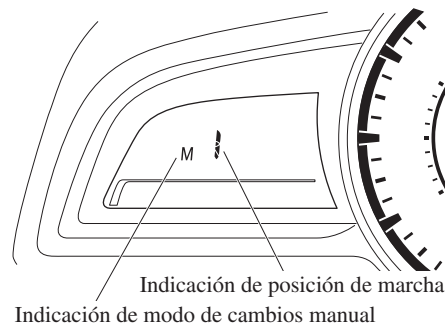

#### Tipo B

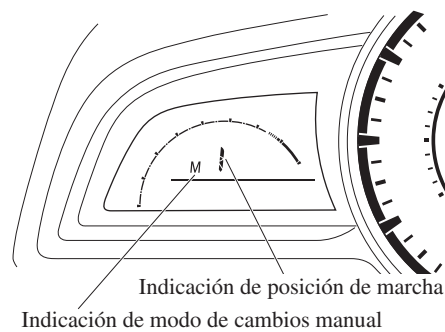

Cuando conduce

## Transmisión automática

### Tipo C

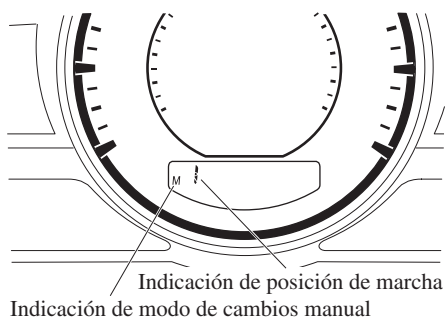

#### NOTA

- Si no se puede hacer el cambio hacia abajo cuando se conduce a alta velocidad, la indicación de posición del marcha y velocidad destellarán dos veces para indicar que no se puede hacer el cambio hacia abajo.
- Si la temperatura del líquido de la transmisión automática sube demasiado, existe la posibilidad de que la transmisión cambie al modo de cambio automático, cancelando el modo de cambio manual y se apague la indicación de posición del marcha. Esto es una función normal para proteger la transmisión automática. Después que la temperatura del líquido de la transmisión automática disminuya, la iluminación de indicación de posición del marcha se volverá a encender y se volverá al modo de cambio manual.

### ▼ Indicador de cambio

El indicador de cambio le ayuda a obtener una economía de combustible óptima y suavidad en la conducción. Muestra la posición de cambio seleccionada en el grupo de instrumentos así como notifica al conductor para que cambie a la posición de cambio más adecuada correspondiente a la condición de conducción actual.

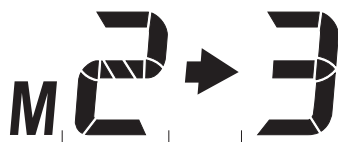

Posición de cambio seleccionada

Posición de cambio adecuado

Indicación	Condición
Numeral	Se exhibe la posición de cambio seleccionada.
► y numeral	Se recomienda subir o bajar un cambio a la posición de cambio indicada.

### ⚠ PRECAUCION

No confíe solamente en las recomendaciones de las indicaciones de hacer un cambio hacia arriba/hacia abajo. La situación de conducción actual puede requerir diferentes operaciones de cambio desde la indicación actual. Para evitar el riesgo de accidentes, las condiciones del camino y tránsito deben de ser juzgadas correctamente por el conductor antes de hacer el cambio.



## Transmisión automática

### NOTA

El indicador de cambio se apaga cuando se realizan las siguientes operaciones.

- El vehículo está parado.
- Se cancela el modo de cambio manual.

### ▼ Cambiando hacia arriba manualmente

Se pueden hacer cambios hacia arriba moviendo la palanca selectora o los interruptores de cambio del volante\*.

M1 → M2 → M3 → M4 → M5 → M6

### Usando la palanca selectora

Para hacer el cambio hacia arriba, mueva la palanca selectora hacia atrás + una vez.

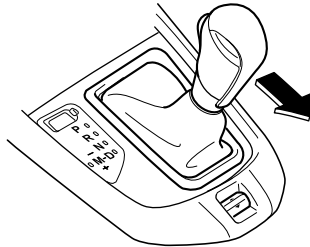

### Usando el interruptor de cambio del volante\*

Para cambiar hacia arriba a un cambio mayor con los interruptores de cambio del volante, tire del interruptor UP (+/OFF) hacia adelante una vez con sus dedos.

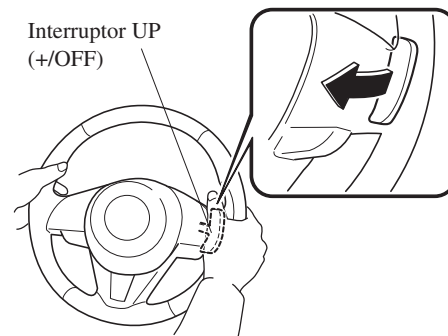

### **! ADVERTENCIA**

***Mantenga sus manos en el aro del volante cuando usa sus dedos en los interruptores de cambio del volante: Poniendo sus manos dentro del aro del volante cuando usa los interruptores de cambio del volante es peligroso. Si la bolsa de aire del conductor se inflara en un choque, se impactarán las manos lo que le causará heridas.***

\*Algunos modelos. **4-61**

Cuando conduce

## Transmisión automática

### NOTA

- Al conducir lentamente, podría no ser posible realizar el cambio hacia arriba.
- No conduzca el vehículo con la aguja del tacómetro en la ZONA ROJA mientras se encuentra en el modo de cambios manual. Además, el modo de cambios manual cambia al modo de cambios automático mientras se presiona completamente el pedal del acelerador.

Esta función se cancela mientras se desconecta el DSC. Sin embargo, si el vehículo se conduce continuamente a altas revoluciones por minuto, los cambios se cambiarán hacia arriba automáticamente para proteger el motor.

- El interruptor de cambio del volante se puede usar temporariamente incluso si la palanca selectora se encuentra en la posición D mientras conduce. Además, vuelve al modo de cambio automático cuando se tira del interruptor UP (+/OFF) hacia atrás por suficiente cantidad de tiempo.

### ▼ Cambiando hacia abajo manualmente

Se pueden hacer cambios hacia abajo moviendo la palanca selectora o los interruptores de cambio del volante\*.  
M6 → M5 → M4 → M3 → M2 → M1

#### Usando la palanca selectora

Para cambiar hacia abajo a una posición menor, mueva la palanca selectora hacia adelante — una vez.

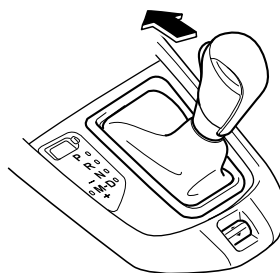

#### Usando el interruptor de cambio del volante\*

Para cambiar hacia abajo a un cambio menor con los interruptores de cambio del volante, tire del interruptor DOWN — hacia adelante una vez con sus dedos.

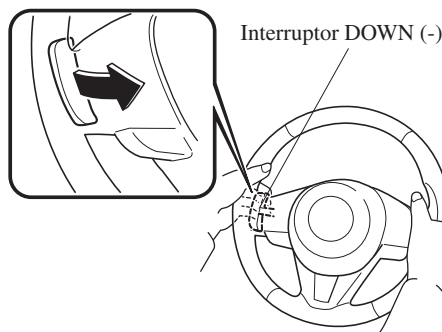

## Transmisión automática

### **ADVERTENCIA**

**No frene con el motor mientras conduce sobre una superficie húmeda o a alta velocidad:**

***Hacer el cambio a una posición menor mientras conduce sobre una superficie húmeda, con nieve o congelada, o mientras conduce a alta velocidad produce el frenado repentino con el motor que es peligroso. El cambio repentino de la velocidad del neumático hará que el neumático patine. Esto puede llevar a la pérdida de control del vehículo y un accidente.***

**Mantenga sus manos en el aro del volante cuando usa sus dedos en los interruptores de cambio del volante:**

***Poniendo sus manos dentro del aro del volante cuando usa los interruptores de cambio del volante es peligroso. Si la bolsa de aire del conductor se inflara en un choque, se impactarán las manos lo que le causará heridas.***

### ▼ **Modo fijo en segunda**

Cuando la palanca selector se mueve hacia atrás + mientras el vehículo circula a aproximadamente 10 km/h o menos, la transmisión se ajusta al modo fijo en segunda. El cambio se fija en segunda mientras se encuentra en este modo para acelerar más fácilmente de una parada y conducir en caminos resbalosos como caminos cubiertos de nieve.

Si la palanca selector se mueve hacia atrás + o adelante – mientras se encuentra en el modo fijo en segunda, se cancelará el modo.

### NOTA

- Al conducir a alta velocidad, podría no ser posible realizar el cambio hacia abajo.
- Durante la desaceleración, se podría hacer el cambio automáticamente dependiendo de la velocidad del vehículo.
- Cuando pise completamente el acelerador, la transmisión cambiará a un cambio menor, dependiendo de la velocidad del vehículo. Sin embargo, no se kickdown los cambios mientras el DSC está desactivado.

Cuando conduce

## Transmisión automática

### ▼ Límite de velocidad de cambio (para el cambio)

Para cada posición de cambio mientras se encuentra en el modo manual, los límites de velocidad fijados son los siguientes: Cuando se usa la palanca selectora dentro del rango del límite de velocidad, se hace el cambio.

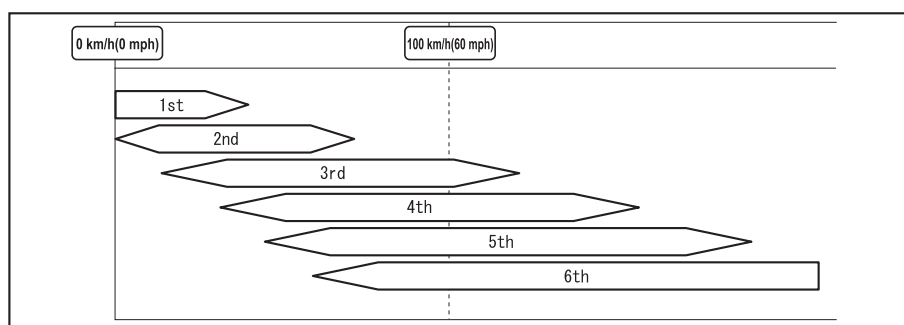

### Cambiando hacia arriba

El cambio no se realiza hacia arriba mientras la velocidad del vehículo se encuentra debajo del límite de velocidad.

### Cambiando hacia abajo

El cambio no se realiza hacia abajo mientras la velocidad del vehículo excede el límite de velocidad.

Si la velocidad del vehículo excede el límite de velocidad y no se hace el cambio hacia abajo, la indicación del cambio destellará dos veces para notificar al conductor que no se puede hacer el cambio.

### Kickdown

Cuando mientras conduce se pisa completamente el pedal del acelerador, se hace un cambio hacia abajo.

Sin embargo, no se kickdown los cambios mientras el DSC está desactivado.

#### **NOTA**

Se hace un cambio hacia abajo usando kickdown mientras se encuentra en el modo fijo en segunda.

Cuando conduce

## Transmisión automática

---

### **Cambio automático hacia abajo**

Se hace el cambio automáticamente hacia abajo dependiendo de la velocidad del vehículo durante la desaceleración.

<b>NOTA</b>
Si el vehículo se detiene mientras se encuentra en el modo fijo en segunda, el cambio permanece en segunda.

Cuando conduce

## Transmisión automática

### Modo directo\*

El modo directo se puede usar para cambiar temporalmente los cambios usando el interruptor de cambio del volante mientras se conduce el vehículo con la palanca selectora en el rango D. Mientras se encuentra en el modo directo, la indicación D y M se encenderá y se encenderá la posición del cambio en uso. El modo directo se cancela (se libera) en las siguientes condiciones.

- El interruptor UP (+/OFF) se tira hacia atrás durante una cierta cantidad de tiempo o más.
- Se conduce el vehículo por un cierto tiempo o más (el tiempo varía dependiendo de las condiciones de conducción).
- El vehículo se para o mueve a baja velocidad.

#### Tipo A

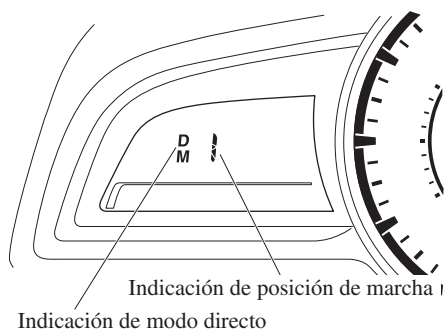

#### Tipo B

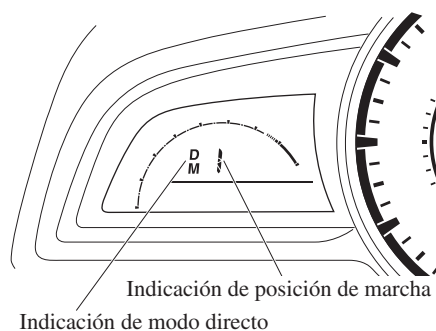

#### Tipo C

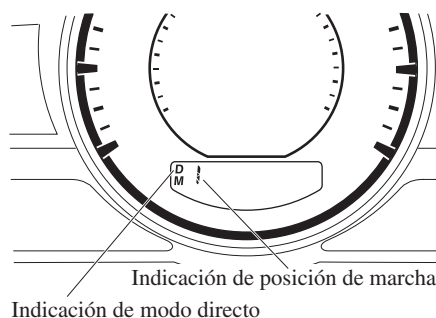

#### NOTA

Podría ser imposible cambiar hacia arriba y abajo en el modo directo dependiendo de la velocidad del vehículo. Además, debido a que se cancela (libera) el modo directo dependiendo de la tasa de aceleración o si se pisa completamente el acelerador, se recomienda usar el modo de cambios manual si fuera necesario conducir el vehículo en un cambio en particular durante largos períodos.

## Transmisión automática

### Consejos para conducir

#### **ADVERTENCIA**

***No permita que el vehículo se mueva en la dirección opuesta a la dirección seleccionada por la palanca selectora: No permita que el vehículo se mueva hacia atrás con la palanca selectora en la posición hacia delante, o no permita que el vehículo se mueva hacia delante con la palanca selectora en la posición de marcha atrás. De lo contrario, el motor se podría parar, haciendo que pierda las funciones de freno hidráulico y dirección asistida, y resulte difícil controlar el vehículo lo cual puede resultar en un accidente.***

#### **Adelantamiento**

Para darle mayor potencia al motor al adelantarse a otro vehículo o cuando sube una cuesta pronunciada, pise a fondo el acelerador. La transmisión hace el cambio a una velocidad menor, dependiendo de la velocidad del vehículo.

#### NOTA

- El pedal del acelerador se puede sentir inicialmente pesado al pisarlo, luego se aliviana al pisarlo más. Este cambio en la fuerza del pedal ayuda al sistema de control del motor a determinar cuanto se ha pisado el pedal del acelerador para la función kickdown, y las funciones que controlan si se puede realizar o no el kickdown.
- Mientras la palanca selectora se encuentra en la posición M y el DSC está desactivado, el modo de cambios manual no cambiará al modo de cambios automático incluso si el pedal del acelerador está completamente pisado. Mueva la palanca selectora.

#### **Para subir una cuesta pronunciada con el vehículo estacionado en la cuesta**

Para continuar subiendo una cuesta pronunciada:

1. Pise el pedal del freno.
2. Haga el cambio a D ó M1, dependiendo del peso de la carga y de la pendiente de la cuesta.
3. Suelte el pedal de freno mientras acelera gradualmente.

#### **Para bajar una cuesta pronunciada**

Cuando se baja una cuesta pronunciada, haga el cambio a cambios menores, dependiendo del peso de la carga y de la pendiente de la cuesta. Descienda lentamente, usando los frenos sólo ocasionalmente para evitar que se sobrecalienten.

Cuando conduce

## Interruptores y controles

### Control de luces

#### ▼ Faros

Gire el interruptor de faros para encender o apagar los faros, otras luces exteriores y iluminación del panel de instrumentos.

Cuando las luces están encendidas, se enciende el indicador de luces encendidas en el grupo de instrumentos.



#### NOTA

- Para evitar que se descargue la batería, no se deben dejar las luces encendidas durante mucho tiempo con el motor apagado a menos que sea por razones de seguridad.
- Los faros no encienden a los conductores que se aproximan en la dirección opuesta no importando de que lado del camino conduce su vehículo (tránsito de la mano derecha o izquierda). Por lo tanto, no será necesario ajustar el eje óptico de los faros cuando se cambia temporariamente a conducir del lado opuesto del camino (tránsito de la mano derecha o izquierda).



## Interruptores y controles

### Sin control de luz automático

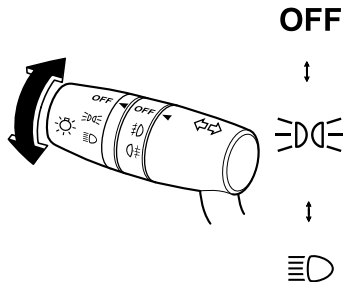

Posición del interruptor	OFF		ON		ON	
	ON	ACC o OFF	ON	ACC o OFF	ON	ACC o OFF
Faros	Desactivado	Desactivado	Desactivado	Desactivado	Activado	Desactivado
Luces de marcha diurna*	Activado	Desactivado	Desactivado	Desactivado	Desactivado	Desactivado
Luces de cola Luces de posición Luces de placa de matrícula Iluminación del panel de instrumentos	Desactivado	Desactivado	Activado	Activado	Activado	Activado*1

\*1 Si se abre la puerta del conductor o han transcurrido 30 segundos con las luces encendidas, las luces se apagarán.

\*Algunos modelos. **4-69**

Cuando conduce

## Interruptores y controles

### Con control de luz automático

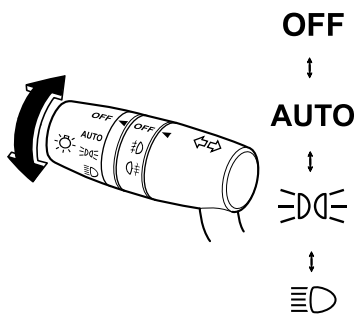

Posición del interruptor	OFF		AUTO		☀️		🚗	
	ON	ACC o OFF	ON	ACC o OFF	ON	ACC o OFF	ON	ACC o OFF
Faros	Desactivado	Desactivado	Auto* <sup>1</sup>	Desactivado	Desactivado	Desactivado	Activado	Desactivado
Luces de marcha diurna*	Activado	Desactivado	Auto* <sup>1</sup>	Desactivado	Desactivado	Desactivado	Desactivado	Desactivado
Luces de cola Luces de posición Luces de placa de matrícula Iluminación del panel de instrumentos	Desactivado	Desactivado	Auto* <sup>1</sup>	Activado <sup>2</sup> / Desactivado <sup>3</sup>	Activado	Activado	Activado	Activado <sup>4</sup>

\*1 Los ajustes del faro y otras luces se realizan automáticamente dependiendo del brillo de los alrededores detectado por el sensor.

\*2 Cuando las luces están encendidas, permanecerán encendidas incluso si el encendido se cambia a una posición diferente de ON.  
Si se abre la puerta del conductor o han transcurrido 30 segundos con las luces encendidas, las luces se apagarán.

\*3 Cuando se cambia el encendido a una posición diferente de ON, las luces no se encenderán incluso si el interruptor de luces se cambia a **AUTO**.

\*4 Si se abre la puerta del conductor o han transcurrido 30 segundos con las luces encendidas, las luces se apagarán.

4-70 \*Algunos modelos.

**Control de luz automático**

Cuando el interruptor de faros se encuentra en la posición **AUTO** y la llave de encendido se gira a **ON**, el sensor de luz detecta la luz u oscuridad de alrededor y enciende o apaga los faros, otras luces exteriores e iluminación del panel de instrumentos (consulte el cuadro anterior).

**⚠ PRECAUCION**

- No tape el sensor de luz pegándole un adhesivo o una etiqueta en el parabrisas. De lo contrario, el sensor de luz no funcionará correctamente.

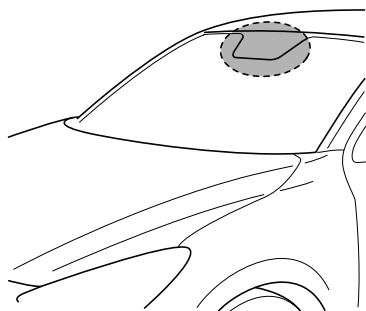

- El sensor de luz también funcionará como sensor de lluvia para el control de limpiadores automático. Mantenga las manos y los raspadores alejados del parabrisas cuando la palanca del limpiaparabrisas se encuentra en la posición **AUTO** y el encendido se gira a **ON** pues se puede pellizcar los dedos o los limpiadores y las hojas de los limpiadores se pueden dañar si los limpiadores se activan automáticamente. Si va a limpiar el parabrisas, asegúrese que los limpiadores se desconectan completamente — esto es muy importante cuando limpia el hielo y la nieve — pues es cuando a uno le tiente dejar el motor funcionando.

Cuando conduce

## Interruptores y controles

### NOTA

- Las luces, que no sean las luces exteriores y la iluminación del panel de instrumentos no se apagarán inmediatamente incluso si el área alrededor se ilumina bien debido a que el sensor de luz determina que es de noche, si el área alrededor está continuamente oscura durante algunos minutos como dentro de un túnel largo, atascamientos dentro de túneles, o en estacionamientos cerrados.  
En ese caso, las luces se apagarán si el interruptor de faros se gira a la posición OFF.
- Cuando el interruptor de faros se encuentra en la posición **AUTO** y el encendido se cambia a ACC o el encendido está desconectado, los faros, otras luces exteriores y la iluminación del panel de instrumentos se apagarán.
- La iluminación del panel de instrumentos se puede ajustar girando la perilla en el grupo de instrumentos. También, se puede cambiar el modo de día/noche girando la perilla hasta que se escuche un bip. Para ajustar el brillo de la iluminación del panel de instrumentos: Consulte la Iluminación del panel de instrumentos en la página 4-34.
- La sensibilidad de las luces AUTO pueden ser cambiadas por un técnico autorizado Mazda. Consulte la sección Características de personalización en la página 9-13.

## Interruptores y controles

### ▼ Luces de carretera y de cruce

Los faros cambian entre luces de cruce y de carretera moviendo la palanca hacia adelante o hacia atrás.

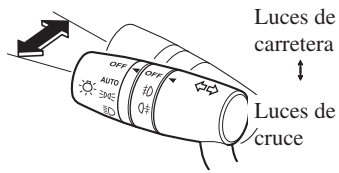

Cuando las luces de carretera están encendidas, el indicador de luces de carretera se encenderá.



### ▼ Destello de faros

Se puede usar cuando el encendido se gira a ON.

Para destellar los faros, tire de la palanca completamente hacia atrás (el interruptor de faros no tiene que estar conectado).

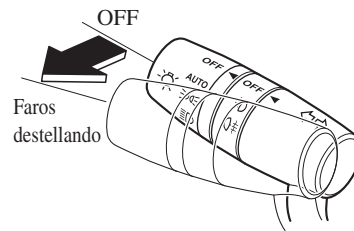

El indicador de luces de carretera en el grupo de instrumentos se enciende simultáneamente. La palanca volverá a su posición normal al soltarla.



## Interruptores y controles

### ▼ Luces llegando a casa

Las luces llegando a casa encienden los faros (luces de cruce) cuando se acciona la palanca.

#### **Para encender las luces**

Cuando se tira de la palanca con el encendido en ACC u OFF, se encienden las luces de cruce.

Los faros se apagarán después que haya transcurrido un cierto período de tiempo después de cerrar las puertas.

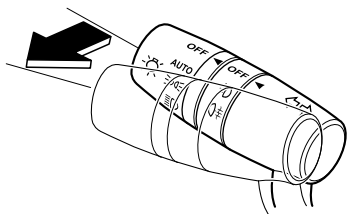

#### **NOTA**

- Se puede cambiar el tiempo hasta que los faros se apagan después que se cierran todas las puertas. Consulte la sección Características de personalización en la página 9-13.
- Si no se realiza ninguna operación durante 3 minutos después que se tira de la palanca, los faros se apagan.
- Los faros se apagan si se tira de la palanca de nuevo mientras se encienden los faros.

### ▼ Luces alejándose de casa

Las luces alejándose de casa se encienden cuando se oprime el botón para abrir del transmisor mientras se encuentra fuera del vehículo.

Las siguientes luces se enciende cuando se deja las luces alejándose de casa funcionando.

Luces de cruce, luces de posición, luces de cola, luces de placa de matrícula.

#### **Para encender las luces**

Cuando la llave de encendido y el interruptor de faros se encuentran en las siguientes condiciones, los faros se encenderán cuando se oprima el botón para abrir del transmisor y el vehículo reciba la señal del transmisor. Los faros se apagarán después que haya transcurrido un cierto período de tiempo (30 segundos).

- Llave de encendido: desactivado
- Interruptor de faros: **AUTO** o  $\text{DRL}$  o  $\text{D}$

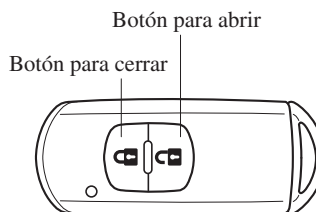

## Interruptores y controles

### NOTA

- El funcionamiento de las luces alejándose de casa se puede conectar o desconectar. Consulte la sección Características de personalización en la página 9-13.
- Cuando se oprime el botón para cerrar del transmisor y el vehículo recibe la señal del transmisor, se apagarán los faros.
- Cuando el interruptor de faros se gira a la posición OFF, los faros se apagan.

### ▼ Nivelación de faros\*

El número de pasajeros y el peso de la carga en el compartimento para equipajes cambian el ángulo de los faros.

#### Tipo automático

El ángulo de los faros se ajustará automáticamente cuando se enciendan los faros.

#### Tipo manual

El interruptor de nivelación de faros se usa para ajustar el ángulo de los faros manualmente.

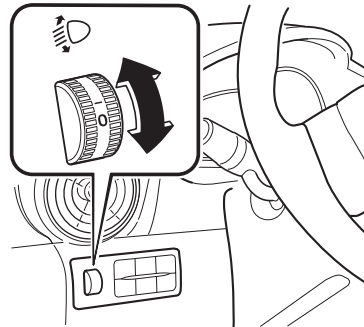

Seleccione el ángulo de faros adecuado en el siguiente cuadro.

Asiento delantero		Asiento trasero	Carga	Posición del interruptor
Conductor	Pasajero			
×	—	—	—	0
×	×	—	—	0,5
×	×	×	—	1,5
×	×	×	×	2,5
×	—	—	×	3,5

×: Sí  
—: No

\*Algunos modelos. **4-75**

Cuando conduce

## Interruptores y controles

### ▼ Luces de marcha diurna\*

En algunos países se debe conducir con las luces (luces de marcha diurna) encendidas durante el día.

Las luces de marcha diurna se encienden automáticamente cuando se comienza a mover el vehículo.

Se apagan cuando se acciona el freno de mano o se cambia la palanca selectora a la posición P (vehículo con transmisión automática).

#### NOTA

**(Excepto en países en los que esté prohibido por la ley)**



Se pueden desactivar las luces de marcha diurna.

Consulte la sección Características de personalización en la página 9-13.



### Faros antiniebla delanteros\*

Los faros antiniebla delanteros se pueden usar cuando el encendido se encuentra en ON.

Use este interruptor para encender los faros antiniebla delanteros. Los faros antiniebla delanteros mejorarán la visibilidad durante la noche y condiciones de niebla.

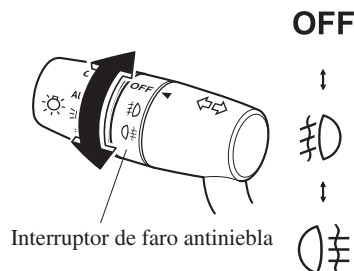
Para encender los faros antiniebla delanteros, gire el interruptor de faros antiniebla a la posición  o  (el interruptor de faros antiniebla vuelve automáticamente a la posición ).



El interruptor de faros se debe encontrar en la posición  o  antes de encender los faros antiniebla delanteros.

El indicador de faros antiniebla delanteros en el panel de instrumentos se enciende mientras los faros antiniebla delanteros están encendidos.









## Interruptores y controles

Para apagar los faros antiniebla delanteros, realice cualquiera de lo siguiente:

- Gire el interruptor de faro antiniebla a la posición OFF.
- Gire el interruptor de faros a la posición OFF.
- Cambie el encendido a una posición diferente de ON.

### NOTA



- **(Con control de luz automático)**  
Si el interruptor de faro antiniebla se encuentra en la posición  o  y el interruptor de faros se encuentra en la posición **AUTO**, los faros antiniebla delanteros se encenderá cuando los faros, las luces exteriores y la iluminación del tablero se encienden.
- Si el interruptor de faros antiniebla se gira a la posición  (el interruptor de faros antiniebla vuelve automáticamente a la posición ) el faro antiniebla también se encenderá, y el indicador de faro antiniebla trasero en el grupo de instrumentos también se encenderá.



### Faro antiniebla trasero\*

El faro antiniebla trasero se puede usar cuando el encendido se encuentra en ON. El faro antiniebla trasero lo ayuda a su vehículo para ser visto. Cuando las luces están encendidas, se enciende el indicador de faro antiniebla trasero en el grupo de instrumentos.



#### ▼ Tipo A (Con faro antiniebla delantero)

El interruptor de faros se debe encontrar en la posición  o  antes de encender el faro antiniebla trasero.

Para encender el faro antiniebla trasero, gire el interruptor de faros antiniebla a la posición  (el interruptor de faros antiniebla vuelve automáticamente a la posición ).

El indicador de faro antiniebla trasero en el panel de instrumentos se enciende mientras el faro antiniebla trasero está encendido.

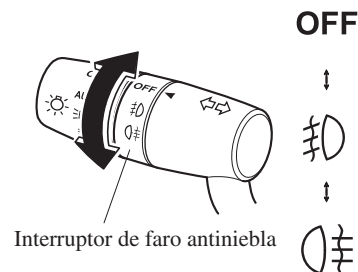

\*Algunos modelos. 4-77

Cuando conduce

## Interruptores y controles

Para apagar el faro antiniebla trasero, realice cualquiera de lo siguiente:

- Gire otra vez el interruptor de faro antiniebla a la posición  $\text{OFF}$  (el interruptor de faro antiniebla vuelve automáticamente a la posición  $\text{OFF}$ ).
- Gire el interruptor de faros a la posición OFF.
- Cambie el encendido a una posición diferente de ON.

El indicador de faro antiniebla trasero en el panel de instrumentos se apaga cuando el faro antiniebla trasero está apagado.

### NOTA

- Los faros antiniebla delanteros se encienden cuando el faro antiniebla trasero está encendido.
- Si el interruptor de faros antiniebla se gira a la posición  $\text{OFF}$  (el interruptor de faros antiniebla vuelve automáticamente a la posición  $\text{OFF}$ ), el indicador de faro antiniebla delantero en el grupo de instrumentos también se encenderá.
- **(Con control de luz automático)** Cuando el interruptor de faros se encuentra en la posición **AUTO**, el faro antiniebla trasero se enciende cuando los faros, las luces exteriores y iluminación del panel de instrumentos están encendidas.

### ▼ Tipo B (Sin faro antiniebla delantero)

Los faros deben estar encendidos para poder encender el faro antiniebla trasero.

Para encender el faro antiniebla trasero, gire el interruptor de faro antiniebla a la posición  $\text{OFF}$  (el interruptor de faro antiniebla vuelve automáticamente a su posición original).

El indicador de faro antiniebla trasero en el panel de instrumentos se enciende mientras el faro antiniebla trasero está encendido.



Interruptor de faro antiniebla

Para apagar el faro antiniebla trasero, realice cualquiera de lo siguiente:

- Gire el interruptor de faro antiniebla otra vez a la posición  $\text{OFF}$  (el interruptor de faro antiniebla vuelve automáticamente a su posición original).
- Gire el interruptor de faros a la posición OFF.

El indicador de faro antiniebla trasero en el panel de instrumentos se apaga cuando el faro antiniebla trasero está apagado.

## Interruptores y controles

### NOTA

#### (Con control de luz automático)

Cuando el interruptor de faros se encuentra en la posición **AUTO** y se encienden los faros, luces exteriores y el panel de instrumentos, el faro antiniebla trasero se enciende cuando se conecta el interruptor de faro antiniebla trasero.

### Señales de viraje y de cambio de pista

El encendido debe estar en ON para usar las señales de viraje y cambio de pista.

#### ▼ Señales de viraje

Mueva la palanca hacia arriba (para un viraje a la derecha) o hacia abajo (para un viraje a la izquierda), hasta que se trabe. Las señales de viraje se cancelarán automáticamente al completar el viraje.

Los indicadores verdes en el tablero de instrumentos indican el sentido de la señal de viraje.

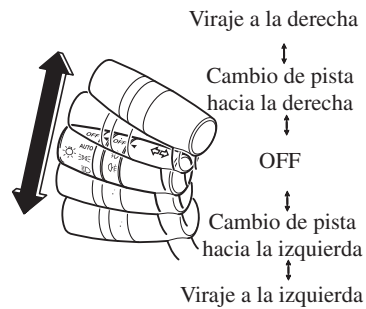

Los indicadores de señales de viraje en el grupo de instrumentos destellan de acuerdo al funcionamiento de la palanca de señal de viraje para mostrar que señal está funcionando.



Cuando conduce

## Interruptores y controles

### NOTA

- Si el indicador se enciende sin destellar o si el destello es distinto al normal, se puede haber quemado una de las señales de viraje.
- Existe una función de personalización disponible para cambiar el volumen de sonido del indicador de viraje. (página 9-13)

### ▼ Señales de cambio de pista

Mueva la palanca hasta la mitad en el sentido del cambio de pista, hasta que destelle el indicador y manténgala en esa posición. La palanca volverá a su posición inicial al soltarla.

### ▼ Señal de viraje de tres destellos

Después de soltar la palanca de señales de viraje, el indicador de viraje destella tres veces. Se puede cancelar la operación moviendo la palanca en la dirección opuesta a la que fue movida.

### NOTA

La función de señal de viraje de tres destellos se puede activar/desactivar usando la función de personalización. Consulte la sección Características de personalización en la página 9-13.

## Limpia- y lavaparabrisas

El encendido se debe encontrar en ON para usar los limpiadores.

### ⚠ ADVERTENCIA

Use sólo líquido de lavaparabrisas o agua en el depósito:

*Usar anticongelante del radiador como si fuera líquido de lavador es peligroso. Si se rocía sobre el parabrisas puede ensuciar el parabrisas, afectar la visibilidad, y resultar en un accidente.*

Use sólo líquido de lavaparabrisas mezclado con protección anticongelante en condiciones de congelamiento:

*Usar líquido de lavaparabrisas sin protección anticongelante en condiciones de congelamiento es peligroso y puede congelarse en el parabrisas y bloquear su visión lo cual puede resultar en un accidente. Además, asegúrese de que el parabrisas está lo suficientemente caliente usando el desempañador antes de rociar el líquido de lavaparabrisas.*

## Interruptores y controles

### NOTA

Si los limpiaparabrisas se usan en cuando hace mucho frío o cuando cae nieve, pueden dejar de funcionar debido a que se ha acumulado mucha nieve en el parabrisas. Si los limpiaparabrisas se detienen debido a la cantidad de nieve acumulada, estacione el vehículo en un lugar seguro, desconecte el interruptor del limpiador, y luego limpie la nieve acumulada. Si el interruptor de limpiador se gira a una posición diferente de OFF, los limpiadores funcionarán. Si los limpiadores no funcionan a pesar que el interruptor de limpiadores se encuentra en una posición diferente de OFF, consulte tan pronto como sea posible a un técnico experto, le recomendamos un técnico autorizado Mazda.

### ▼ Limpiaparabrisas

Para usar el limpiaparabrisas se debe presionar la palanca hacia arriba o abajo.

#### Con limpiador intermitente

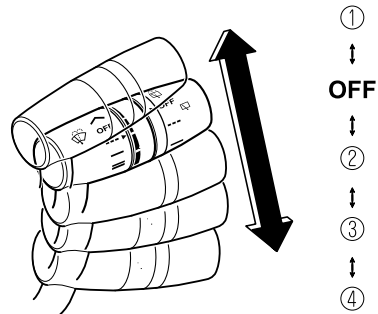

Posición del interruptor			Funcionamiento de limpiador
No.	Tipo A	Tipo B	
①	↗	MIST	Funcionamiento mientras tira hacia arriba de la palanca
OFF			Parar
②	---	INT	Intermitente
③	—	LO	Baja velocidad
④	≡	HI	Alta velocidad

#### Limpiaparabrisas intermitente de velocidad variable

Coloque la palanca en la posición intermitente y elija la velocidad deseada girando el anillo.

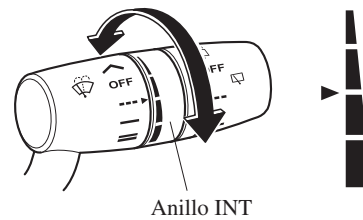

Cuando conduce

## Interruptores y controles

### Con control automático de los limpiadores

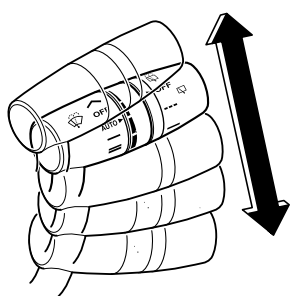

①  
↓  
**OFF**  
↓  
②  
↓  
③  
↓  
④

Posición del interruptor			Funcionamiento de limpiador
No.	Tipo A	Tipo B	
①		<b>MIST</b>	Funcionamiento mientras tira hacia arriba de la palanca
	<b>OFF</b>		Parar
②	<b>AUTO</b>	<b>AUTO</b>	Control automático
③		<b>LO</b>	Baja velocidad
④		<b>HI</b>	Alta velocidad

### Control automático de los limpiadores

Con la palanca del limpiaparabrisas en la posición **AUTO**, el sensor de lluvia en el parabrisas y enciende o apaga automáticamente el limpiaparabrisas (apagado—intermitente—baja velocidad—alta velocidad).

La sensibilidad del sensor de lluvia se puede ajustar girando el interruptor en la palanca del limpiaparabrisas. Desde la posición central (normal), gire el interruptor hacia arriba para la máxima sensibilidad (respuesta rápida) o gire el interruptor hacia abajo a la posición de menor sensibilidad (respuesta lenta).

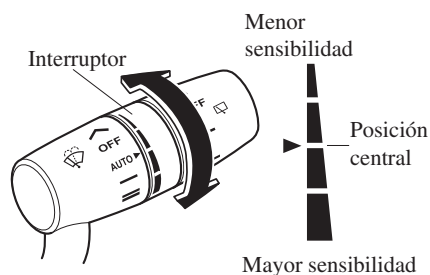

## Interruptores y controles

### PRECAUCION

- No tape el sensor de lluvia pegándole un adhesivo o una etiqueta en el parabrisas. De lo contrario, el sensor de lluvia no funcionará correctamente.

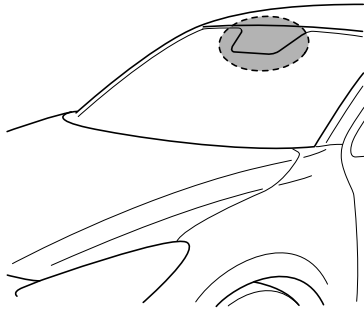

### PRECAUCION

- Con la palanca de limpiaparabrisas en la posición **AUTO** y el encendido en **ON**, los limpiadores se pueden mover automáticamente en los siguientes casos:
  - Si el parabrisas encima del sensor de lluvia se toca o limpia con un paño.
  - Si el parabrisas se golpea desde afuera o desde adentro del vehículo con una mano u otro objeto.

Mantenga las manos y los raspadores alejados del parabrisas cuando la palanca del limpiaparabrisas se encuentra en la posición **AUTO** y el encendido se gira a **ON** pues se puede pellizcar los dedos o los limpiadores y las hojas de los limpiadores se pueden dañar si los limpiadores se activan automáticamente.

Si va a limpiar el parabrisas, asegúrese que los limpiadores se desconectan completamente (cuando sea lo más probable que el motor quede funcionando) eso es muy importante cuando limpia el hielo y la nieve.

Cuando conduce

## Interruptores y controles

### NOTA

- Cambiar la palanca de limpiadores automáticos de la posición **OFF** a la posición **AUTO** mientras conduce activa los limpiaparabrisas una vez, después de lo cual continúan funcionando de acuerdo a la cantidad de lluvia que cae.
- El control de limpiadores automático podría no funcionar cuando la temperatura del sensor de lluvia se encuentra a aproximadamente  $-10\text{ }^{\circ}\text{C}$  o menos, o aproximadamente  $85\text{ }^{\circ}\text{C}$  o más.
- Si el parabrisas está recubierto con repelente al agua, el sensor de lluvia podría no detectar la cantidad de lluvia correctamente y el control de limpiador automático podría no funcionar correctamente.
- Si tierra o materiales extraños (como hielo o agua con sal) se adhieren al parabrisas sobre el sensor de lluvia o si el parabrisas se congela, los limpiadores se podrían mover automáticamente. Sin embargo, si los limpiadores no pueden limpiar esta tierra, hielo o materiales extraños, el control de limpiadores automático dejará de funcionar. En ese caso, coloque la palanca del limpiador en la posición de baja velocidad o alta velocidad para el funcionamiento manual, o limpie la tierra, hielo, o materiales extraños a mano para reponer el funcionamiento automático de los limpiadores.

### NOTA

- Si la palanca del limpiador automático se deja en posición **AUTO**, los limpiadores podrían funcionar automáticamente por efecto de fuentes de luz fuerte, ondas electromagnéticas o luces infrarrojas debido a que el sensor de lluvia usa un sensor óptico. Recomendamos que cambie la palanca del limpiador automático a **OFF** a menos que esté conduciendo el vehículo en condiciones de lluvia.
- Se pueden desconectar las funciones de control de limpiador automático. Consulte la sección Características de personalización en la página 9-13.



## Interruptores y controles

### ▼ Lavaparabrisas

Tire de la palanca hacia adelante y sujétela para que salga el líquido de lavaparabrisas.

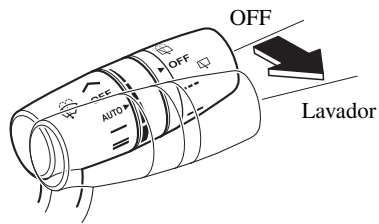

#### NOTA

Si se hace funcionar el lavador de parabrisas cuando el limpiaparabrisas no está funcionando, el limpiaparabrisas funciona unas pocas veces.

Si el limpiador no funciona, verifique el nivel del líquido (página 6-32). Si el nivel del líquido es normal, consulte a un técnico experto, le recomendamos un técnico autorizado Mazda.

#### NOTA

**(Con lavadores de faros)**  
 Cuando los faros están encendidos, los lavadores de faros funcionan automáticamente una vez cada cinco veces que funciona el lavador del limpiaparabrisas.  
 Consulte la sección Lavador de faros en la página 4-86.

### Limpiador y lavador de luneta trasera\*

El encendido se debe encontrar en ON para usar el limpiador.

### ▼ Limpiador de luneta trasera

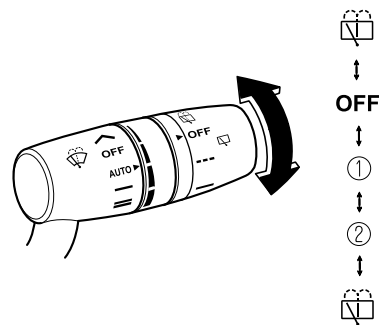

Encienda el limpiador girando el interruptor del lavador/limpiador de luneta trasera.

Posición del interruptor			Funcionamiento de limpiador
No.	Tipo A	Tipo B	
	OFF		Parar
①	---	INT	Intermitente
②	—	ON	Normal

\*Algunos modelos. **4-85**

Cuando conduce

## Interruptores y controles

### ▼ Lavador de luneta trasera

Para hacer funcionar el lavador, gire el interruptor del lavador/limpiador de luneta trasera a una de las posiciones . Después de soltar el interruptor, se parará el lavador.

Si el limpiador no funciona, verifique el nivel del líquido (página 6-32). Si el nivel está bien y el lavador continúa sin funcionar, consulte a un técnico experto, le recomendamos un técnico autorizado Mazda.

### Lavador de faros\*

El motor debe estar encendido y los faros deben estar encendidos.

Si quiere usar los lavadores de faros, empuje dos veces la palanca del lavador.

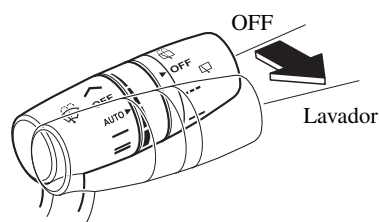

#### NOTA

- Cuando el lavaparabrisas se acciona por la primera vez después de encender los faros, los lavadores de faros funcionan automáticamente.
- Si entra aire dentro de la cañería del líquido de lavador de faros en condiciones como cuando el vehículo está nuevo o después de que se llena el tanque del lavador con líquido de lavador, el líquido de lavador no saldrá incluso cuando se accione la palanca del lavador. Si ocurre eso, realice el siguiente procedimiento:
  1. Arranque el motor.
  2. Encienda los faros.
  3. Empuje dos veces la palanca del lavador hasta que salga líquido de lavador.

4-86 \*Algunos modelos.

## Interruptores y controles

### Desempañador de luneta trasera

El desempañador de luneta trasera elimina el empañamiento de la luneta trasera.

El encendido se debe encontrar en ON para usar el desempañador.

Oprima el interruptor para encender el desempañador de luneta trasera. El desempañador de luneta trasera funciona durante aproximadamente 15 minutos y luego se apaga automáticamente. El indicador se enciende cuando el desempañador está funcionando.

Para desconectar el desempañador de luneta trasera antes de que transcurran 15 minutos, vuelva a oprimir el interruptor.

### Acondicionador de aire manual

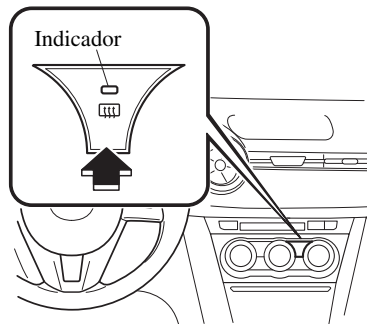

### Acondicionador de aire completamente automático

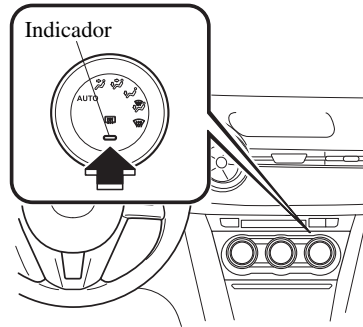

### ! PRECAUCION

- No se deben usar instrumentos agudos o limpiadores de luneta con abrasivos para limpiar el interior de la luneta trasera. Estos podrían dañar el cableado del desempañador de la luneta trasera.
- Antes de abrir el techo descapotable, asegúrese que el interruptor del desempañador de luneta trasera está desconectado. De lo contrario el calor generado por el desempañador podría dañar el techo descapotable y el material interno.

Cuando conduce

## Interruptores y controles

### NOTA

- Este desempañador no fue diseñado para derretir la nieve. Si se acumula nieve en la luneta trasera, límpiela antes de usar el desempañador.
- Se puede cambiar el ajuste del desempañador de luneta trasera. Después de cambiar el ajuste, el desempañador de luneta trasera se para automáticamente después de que hayan transcurrido 15 minutos y cuando la temperatura ambiente sea alta. Cuando la temperatura ambiente está baja, continuará funcionando hasta que se vuelva a oprimir el interruptor.  
Consulte la sección Características de personalización en la página 9-13.

### ▼ Desempañador de espejo\*

Los desempañadores de espejo descongelan los espejos exteriores.

Los desempañadores de espejo funciona junto con el desempañador de luneta trasera.

Para conectar los desempañadores de espejo, cambie el encendido a ON y oprima el interruptor del desempañador de luneta trasera (página 4-87).

### Acondicionador de aire manual

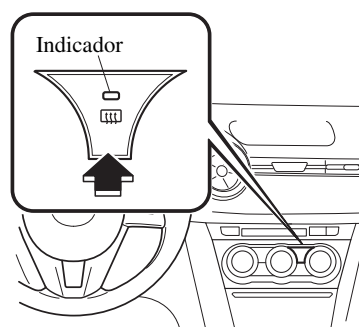

### Acondicionador de aire completamente automático

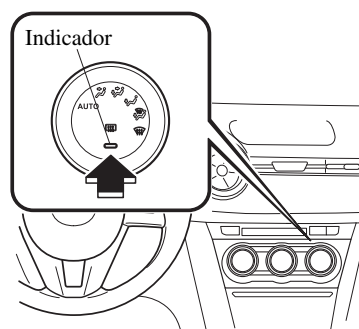

## Interruptores y controles

### Bocina

Para hacer sonar la bocina, oprima la marca  del volante.

### Destellador de aviso de peligro

El destellador de aviso de peligro se debe usar cuando se estaciona el vehículo en o cerca del borde de la carretera en una emergencia.

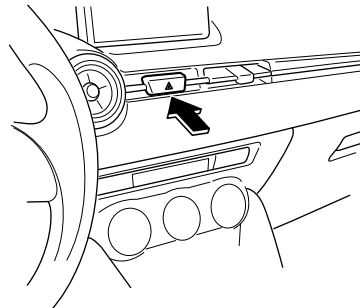

El destellador de aviso de peligro sirve para alertar a los demás conductores que su vehículo se encuentra en una situación de peligro para el tráfico y tienen que conducir con cuidado cuando están cerca.



Oprima el interruptor del destellador y todas las señales de viraje, destellarán. El destellador de aviso de peligro en el grupo de instrumentos destella simultáneamente.

Cuando conduce

## Interruptores y controles

---

### NOTA

- Las señales de viraje no pueden funcionar cuando el destellador de aviso de peligro está funcionando.
- Verifique las reglamentaciones locales acerca del uso de las luces de advertencia de peligro mientras se remolca el vehículo para verificar que no está violando ninguna ley.
- Si se pisa el pedal de freno mientras que se conduce en caminos resbalosos, el sistema de señal de parada de emergencia puede funcionar haciendo que las señales de viraje y de cambio de pista destellen. Consulte la sección Sistema de señales de parada de emergencia en la página 4-94.
- Mientras el sistema de señales de parada de emergencia está funcionando, todas las señales de viraje destellarán rápida y automáticamente para prevenir al conductor del vehículo detrás del suyo de la situación de frenado repentino. Consulte la sección Sistema de señales de parada de emergencia en la página 4-94.

## Sistema de frenos

### ▼ Frenos de servicio

Este vehículo tiene frenos hidráulicos que se ajustan automáticamente durante su uso normal.

Si se pierde la asistencia hidráulica, se puede frenar el vehículo pero será necesario pisar el pedal con una fuerza mayor a la normal. Además la distancia para frenar el vehículo será mayor que la normal.

### **ADVERTENCIA**

No continúe conduciendo en rueda libre cuando el motor se apaga, encuentre un lugar seguro donde estacionar:

*Es peligroso continuar conduciendo en rueda libre cuando el motor se apaga. Será más difícil frenar y el freno hidráulico se podría vaciar si bombea el freno. Por esta razón será necesario disponer de más distancia de frenado o incluso se podría sufrir un accidente.*

Haga el cambio a una velocidad menor cuando descienda una cuesta prolongada:

*Conducir con el pie en el pedal del freno o pisando el pedal continuamente durante distancias prolongadas es peligroso. Esto hace que los frenos se sobrecalienten, resultando en distancias de frenado mayores o incluso la falla total de los frenos. Lo cual puede resultar en la pérdida del control del vehículo y un accidente grave. Se debe evitar conducir pisando el pedal del freno.*

Seque los frenos que se humedecen conduciendo lentamente el vehículo, liberando el pedal del acelerador y aplicando ligeramente los frenos varias veces hasta que el rendimiento de los frenos vuelva a la normalidad:

*Conducir con los frenos mojados es peligroso. La distancia de frenado aumenta o el vehículo se puede ir hacia un lado al frenar lo cual resultará en un accidente grave. Frenar ligeramente indicará si los frenos se vieron afectados.*

## Frenos

### PRECAUCION

- No conduzca con su pie apoyado sobre el pedal de embrague o pedal de frenos, o mantenga pisando el pedal de embrague innecesariamente. De lo contrario resultará en lo siguiente:
  - Las piezas del embrague y los frenos se desgastarán más rápidamente.
  - Los frenos se sobrecalentarán y se afectará adversamente el rendimiento de los frenos.
- Pise siempre el pedal de frenos con el pie derecho. Aplicar los frenos con el pie izquierdo que está desacostumbrado puede reducir el tiempo de reacción ante una situación de emergencia resultando en el funcionamiento insuficiente de los frenos.

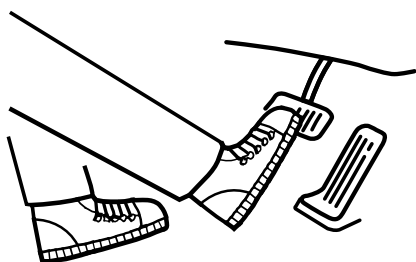

- Use calzado apropiado para conducir de manera de evitar que su pie haga contacto con el pedal de frenos al pisar el pedal del acelerador.

### ▼ Freno de mano

### PRECAUCION

Conducir con el freno de mano aplicado, dañará las partes del freno.

### NOTA

Para estacionar en la nieve, consulte las sección Conducción en invierno (página 3-55) por la forma de usar el freno de mano.

### Colocando el freno de mano

Pise el pedal de freno y luego tire firmemente de la palanca del freno de mano completamente hacia arriba con la fuerza suficiente para sostener el vehículo en una posición.

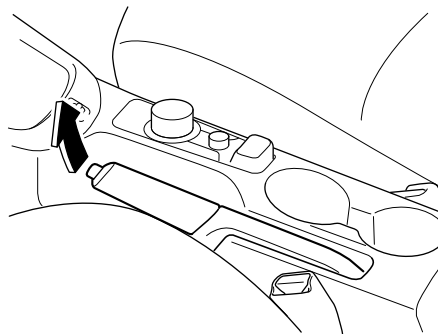



**Soltando el freno de mano**

Pise el pedal de freno y tire de la palanca de freno hacia arriba y luego oprima el botón de liberación. Mientras mantiene oprimiendo el botón, baje la palanca del freno de mano completamente hacia abajo a la posición de liberación.

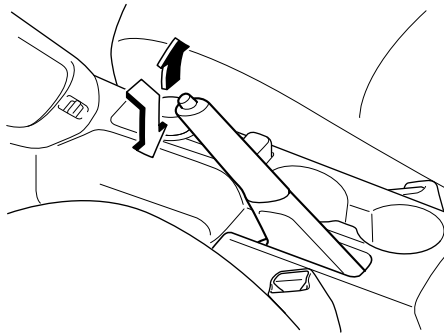

**▼ Luces de advertencia**

La advertencia se enciende cuando el sistema tiene un malfuncionamiento. Consulte la sección Luces de advertencia en la página 4-43.

**▼ Indicador de desgaste de pastillas de freno**

Cuando se desgastan las pastillas de freno de disco, los indicadores de desgaste incorporados entran en contacto con las placas de disco. Esto produce un chirrido que le avisa al conductor que debe cambiar las pastillas de freno.

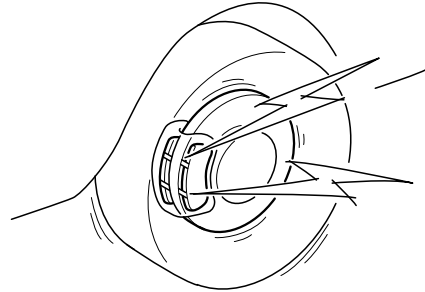

Cuando escuche este ruido, consulte a un técnico experto, le recomendamos un técnico autorizado Mazda tan pronto como sea posible.

**⚠ ADVERTENCIA**

***No conduzca con almohadillas de discos gastadas:  
Conducir con las pastillas de freno desgastadas es peligroso. Los frenos pueden fallar y provocar un accidente serio. Lo antes posible tan pronto como comience a escuchar el chirrido del indicador de desgaste de almohadilla de freno consulte a un técnico experto, le recomendamos un técnico autorizado Mazda.***

## Frenos

### ▼ Frenado asistido

Durante el frenado en caso de emergencia cuando es necesario pisar el pedal de freno con más fuerza, el sistema de frenado asistido le brinda asistencia al frenado de manera de mejorar el rendimiento de frenado.

Cuando pisa el pedal de freno con fuerza o lo pisa a más rápidamente, los frenos se aplican firmemente.

#### NOTA

- Cuando pisa el pedal de freno con fuerza o lo pisa a más rápidamente, el pedal se sentirá suave pero los frenos se aplicarán firmemente. Este es un efecto normal del frenado asistido y no indica ningún malfuncionamiento.
- Cuando el pedal de freno se pisa con fuerza o se pisa más rápidamente, podría escuchar un ruido de funcionamiento del motor/bomba. Este es un efecto normal del frenado asistido y no indica ningún malfuncionamiento.
- El equipo de frenado asistido no reemplaza la funcionalidad del sistema de frenos principal del vehículo.

### Sistema de señales de parada de emergencia

Su Mazda está equipado con un sistema de señales de parada de emergencia que está diseñado para determinar si está pisando el pedal de frenos con más fuerza que durante una frenada normal como en una situación en que sea necesario frenar de emergencia. Si el sistema determina que está ocurriendo una situación así, hará destellar todas las señales de viraje rápidamente para prevenir al conductor del vehículo detrás del suyo de la situación de frenado repentino.

El sistema se apaga cuando determina que se suelta el pedal de frenos o que no existe más la situación de frenada de emergencia basándose en la reducción de velocidad del vehículo.

#### NOTA

- Si detiene completamente su vehículo mientras todas las señales de viraje están destellando rápidamente, el destello rápido de todas las señales de viraje volverá al patrón de destello normal.
- El sistema de señal de parada de emergencia no funciona a velocidades del vehículo menores de aproximadamente 60 km/h.
- Si se pisa el pedal de freno mientras que se conduce en caminos resbalosos, el sistema de señal de parada de emergencia puede funcionar haciendo que las señales de viraje y de cambio de pista destellen.

### Asistencia al arranque en pendientes (HLA)\*

La asistencia al arranque en pendientes (HLA) es una función que ayuda al conductor a acelerar desde la posición de parada en una pendiente. Cuando el conductor libera el pedal del freno y pisa el pedal del acelerador mientras se encuentran en una pendiente, la función impide que el vehículo ruede. La fuerza de frenado se mantiene automáticamente después de liberar el pedal del freno en una pendiente pronunciada.

Para vehículos con transmisión manual, la asistencia al arranque en pendientes (HLA) funciona en una bajada cuando la palanca de cambios está en la posición de marcha atrás (R), y en una subida cuando la palanca de cambios está en una posición diferente de marcha atrás (R).

Para vehículos con transmisión automática, la asistencia al arranque en pendientes (HLA) funciona en una bajada cuando la palanca selectora está en la posición de marcha atrás (R), y en una subida cuando la palanca selectora está en una posición de marcha hacia adelante.

### **ADVERTENCIA**

***No se confíe completamente en la asistencia al arranque en pendientes (HLA):***

***La asistencia al arranque en pendientes (HLA) es un dispositivo auxiliar para acelerar al arrancar en una pendiente. El sistema funcionará solamente durante aproximadamente dos segundos y por lo tanto, confiar sólo en el sistema, al acelerar desde la posición de parada es peligroso debido a que el vehículo se puede mover (rodar) inesperadamente y causar un accidente.***

***El vehículo puede rodar dependiendo de la carga del vehículo o si está remolcando algo. Además, para vehículos con transmisión manual, el vehículo puede rodar dependiendo de como se acciona el pedal del embrague o el pedal del acelerador.***

***Confirme siempre la seguridad alrededor del vehículo antes de comenzar a conducir el vehículo.***

\*Algunos modelos. **4-95**

Cuando conduce

## Frenos

---

### NOTA

- La asistencia al arranque en pendientes (HLA) podría no funcionar en una pendiente suave. Además, el gradiente de la pendiente en el que funcionará el sistema cambia dependiendo de la carga del vehículo.
- La asistencia al arranque en pendientes (HLA) no funciona cuando se ha aplicado el freno de mano, se ha parado el vehículo completamente o se libera el pedal del embrague.
- Mientras la Asistencia al arranque en pendientes (HLA) está funcionando, el pedal de freno podría sentirse duro y vibrar, sin embargo, esto no indica un malfuncionamiento.
- La Asistencia al arranque en pendientes (HLA) no funciona mientras el indicador TCS/DSC está encendido.  
Consulte la sección Luces de advertencia/indicadores en la página 4-43.
- La Asistencia al arranque en pendientes (HLA) no se desconecta incluso si oprime el interruptor DSC OFF para desconectar el TCS/DSC.
- **(Transmisión automática)**  
A pesar de que la Asistencia al arranque en pendientes (HLA) no funciona durante la parada en funcionamiento en vacío, la función de prevención de rodar funciona para evitar que el vehículo ruede.

## Sistema antibloqueo de frenos (ABS)

La unidad de control del ABS analiza continuamente la velocidad de cada rueda. Si una de las ruedas da la impresión de bloquearse, el ABS automáticamente suelta y vuelve a poner el freno para dicha rueda.

El conductor puede escuchar un claqueo en el sistema de frenos y una suave vibración en el pedal de freno. Este es un sistema ABS de funcionamiento normal. Continúe pisando el pedal de freno sin bombear los frenos.

La advertencia se enciende cuando el sistema tiene un malfuncionamiento. Consulte la sección Luces de advertencia en la página 4-43.

### **ADVERTENCIA**

***No se crea que el ABS constituye una excusa para no conducir bien: El ABS no es una solución para la conducción peligrosa o descuidada; si se conduce a velocidades excesivas o si no se deja una distancia prudencial con respecto al vehículo que está delante suyo, conduciendo sobre el hielo o la nieve, y cuando se produce un acuaplaneo (porque la fricción de los neumáticos disminuye por el agua del camino). De igual forma puede sufrir un accidente.***

### NOTA

- Las distancias para el frenado serán más largas en superficies flojas, (por ejemplo, en la nieve o pedregullo), que están asentadas sobre una superficie dura. Un vehículo con un sistema de frenos normal puede frenar en menos tiempo en estas condiciones porque los neumáticos crean un montículo durante el patinaje.
- El sonido del ABS funcionando puede ser escuchado al arrancar el motor o inmediatamente después de arrancar el motor, sin embargo, no indica un malfuncionamiento.

Cuando conduce

## ABS/TCS/DSC

### Sistema de control de tracción (TCS)\*

El sistema de control de tracción (TCS) mejora la tracción y la seguridad controlando el par del motor y el frenado. Cuando el TCS detecta que una de las ruedas patina, baja el par del motor y acciona los frenos para evitar la pérdida de tracción.

Esto significa que sobre una superficie resbalosa, el motor se ajusta automáticamente para brindar la mejor potencia a las ruedas evitando que patinen y pierdan tracción.

La advertencia se enciende cuando el sistema tiene un malfuncionamiento. Consulte la sección Luces de advertencia en la página 4-43.

### **ADVERTENCIA**

***No deje de conducir prudentemente aunque su vehículo esté equipado con el sistema de control de tracción (TCS): El sistema de control de tracción (TCS) no puede compensar la conducción imprudente y maniobras peligrosas, la velocidad excesiva, conducir muy cerca del vehículo que va adelante o el acuaplaneo (la reducción de la fricción de las ruedas y el contacto con el camino debidos a la presencia de agua en la superficie del camino). De igual forma puede sufrir un accidente.***

***Use neumáticos para nieve o cadenas para nieve cuando los caminos estén cubiertos de hielo y/o nieve: Conducir sin dispositivos de tracción apropiados sobre caminos cubiertos de nieve y/o hielo es peligroso. El sistema de control de tracción (TCS) solo no puede proveerle de la tracción adecuada y aún con este sistema pueden ocurrir accidentes.***

### NOTA

Para desactivar el TCS, oprima el interruptor DSC OFF (página 4-100).

**4-98** \*Algunos modelos.

▼ **Indicador TCS/DSC**



Este indicador permanece encendido durante algunos segundos cuando el encendido se gira a ON. Si el TCS o DSC está funcionando, el indicador destellará.

Si la luz permanece encendida, el TCS, DSC o el sistema de frenado asistido podría tener un problema y podrían no funcionar correctamente. Lleve su vehículo a un técnico experto, le recomendamos un técnico autorizado Mazda.

**NOTA**

- Además de que destelle el indicador, se sentirá un tirón suave proveniente del motor. Esto indica que el TCS/DSC funciona correctamente.
- En superficies resbalosas, como nieve fresca, será imposible alcanzar altas rpm con el TCS activado.

**Control de estabilidad dinámica (DSC)\***

El Control dinámico de estabilidad (DSC) controla automáticamente el frenado y el par del motor junto con los sistemas como el ABS y TCS para controlar el deslizamiento lateral al conducir sobre superficies resbalosas, o durante maniobras repentinas o evasivas, mejorando la seguridad del vehículo.

Consulte el ABS (página 4-97) y TCS (página 4-98).

El DSC funciona a velocidades mayores de 20 km/h.

La advertencia se enciende cuando el sistema tiene un malfuncionamiento. Consulte la sección Luces de advertencia en la página 4-43.

**⚠ ADVERTENCIA**

***No se confíe en el control de estabilidad dinámica como un sustituto de la conducción segura:  
El control de estabilidad dinámica (DSC) no puede compensar la conducción irresponsable e insegura, la velocidad excesiva, el seguir a otro vehículo bien cerca, y el acuaplaneo (la reducción de la fricción del neumático y el contacto con el pavimento debido al agua sobre la superficie del camino). De igual forma puede sufrir un accidente.***

\*Algunos modelos. **4-99**

Cuando conduce

## ABS/TCS/DSC

### PRECAUCION

- El DSC podría no funcionar correctamente a menos que se cumpla lo siguiente:
  - Use neumáticos del tamaño correcto especificado para su Mazda en las cuatro ruedas.
  - Use neumáticos del mismo fabricante, marca y patrón de diseño en las cuatro ruedas.
  - No mezcle neumáticos usados.
- El DSC podría no funcionar correctamente cuando se usan cadenas para nieve o el neumático de repuesto temporario está instalado debido a que el diámetro de los neumáticos cambia.

### ▼ Indicador TCS/DSC



Este indicador permanece encendido durante algunos segundos cuando el encendido se gira a ON. Si el TCS o DSC está funcionando, el indicador destellará.

Si la luz permanece encendida, el TCS, DSC o el sistema de frenado asistido podría tener un problema y podrían no funcionar correctamente. Lleve su vehículo a un técnico experto, le recomendamos un técnico autorizado Mazda.

### ▼ Indicador DSC OFF



Este indicador permanece encendido durante algunos segundos cuando el encendido se gira a ON. También se enciende cuando se oprime el interruptor DSC OFF y se desconecta el TCS/DSC. Consulte la sección Interruptor DSC OFF en la página 4-100.

Si la luz permanece encendida y el TCS/DSC no está apagado, lleve su vehículo a un técnico experto, le recomendamos un técnico autorizado Mazda. El DSC puede tener un malfuncionamiento.

### ▼ Interruptor DSC OFF

Oprima el interruptor DSC OFF para desconectar el TCS/DSC. El indicador DSC OFF en el grupo de instrumentos se encenderá.

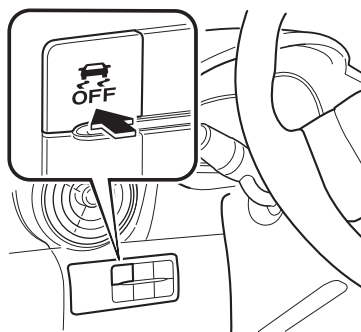

Oprima otra vez el interruptor para volver a encender el TCS/DSC. El indicador DSC OFF se apagará.

4-100



**NOTA**

- Cuando el DSC está conectado e intenta sacar el vehículo cuando está atrapado, o al conducirlo a través de nieve recién caída, el TCS (parte del DSC) se activará. Pisando el acelerador no se aumentará la fuerza del motor y será difícil sentir el vehículo. Cuando esto suceda, desconecte el TCS/DSC.
- Si el TCS/DSC está desconectado cuando apaga el motor, se conectará automáticamente cuando el encendido se cambia a ON.
- Dejando el TCS/DSC conectado se logrará la mejor tracción posible.
- Si el interruptor DSC OFF se mantiene oprimido durante 10 segundos o más, la función de detección de malfuncionamiento del interruptor DSC OFF funcionará y el sistema DSC se activará automáticamente. El indicador DSC OFF se apagará mientras el sistema DSC no esté funcionando.
- **(Vehículos con soporte de freno de ciudad inteligente (SCBS))**  
Si el soporte de freno de ciudad inteligente (SCBS) funciona con el TCS/DSC apagado, el TCS/DSC se activará automáticamente.

Cuando conduce  
**i-ELOOP**

**i-ELOOP\***

i-ELOOP es un sistema de frenado regenerativo. Cuando pisa el pedal de freno o usa el freno de motor, la energía cinética generada se convierte en energía eléctrica mediante el generador y la energía eléctrica convertida se almacena en la batería recargable (acumulador y batería) La electricidad almacenada se usa para cargar la batería y los dispositivos eléctricos del vehículo.

- Se incorpora un alternador de voltaje variable al generador eléctrico que convierte la energía cinética en electricidad y permite generar electricidad eficientemente de acuerdo a las condiciones del vehículo.
- Se usa un acumulador para almacenar grandes cantidades de electricidad instantáneamente la que se puede usar rápidamente.
- Se incorpora un convertidor CC-CC que convierte la electricidad almacenada a un voltaje usable mediante los dispositivos eléctricos del vehículo.

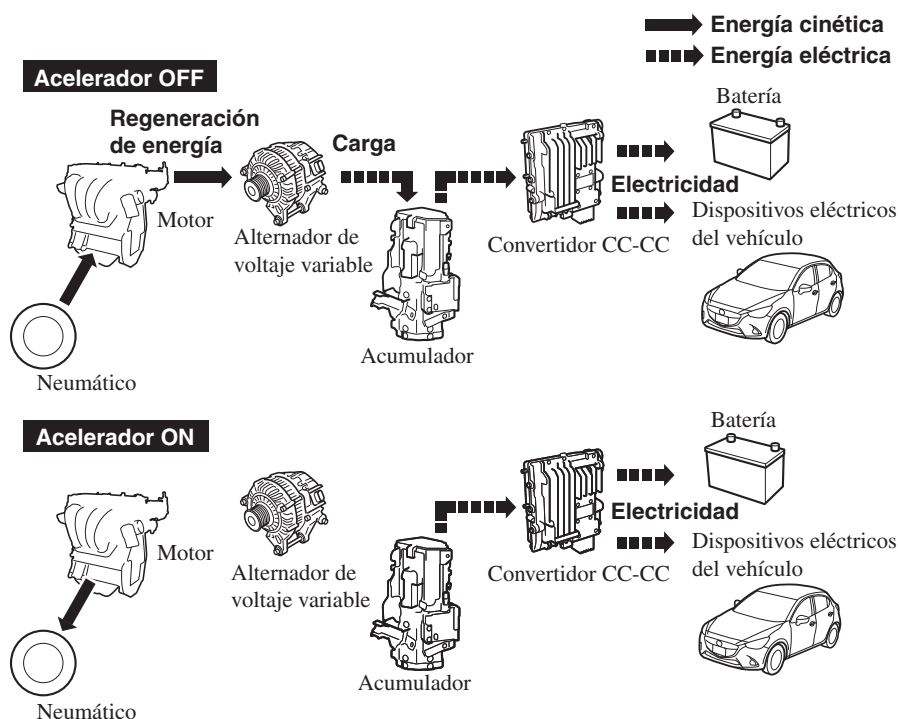

4-102 \*Algunos modelos.

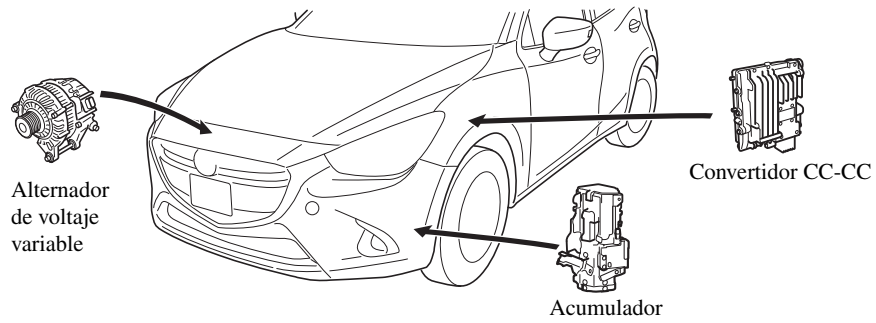

**⚠ PRECAUCION**

Por los siguientes partes circula electricidad de alto voltaje, por lo tanto no las toque.

- Alternador de voltaje variable
- Convertidor CC-CC
- Acumulador

**NOTA**

- Puede haber una diferencia en la economía del vehículo dependiendo de como se usan los dispositivos eléctricos del vehículo.
- Si se va a desechar el acumulador, consulte siempre a un técnico experto, le recomendamos un técnico experto Mazda.  
Por detalles, visite la siguiente URL.  
<http://www.mazda.com/csr/environment/recycling>

Cuando conduce  
**i-ELOOP**

---

▼ **Indicador i-ELOOP/Exhibición de estado de control**

Se notifica al conductor del estado de generación eléctrica del i-ELOOP y las condiciones del vehículo mediante el indicador i-ELOOP (verde) y la exhibición de estado de control.

**Indicador i-ELOOP (verde) (vehículo sin audio tipo B)**

# i-ELOOP

La luz se enciende durante la generación de electricidad.

**Exhibición de estado de control (vehículos con audio tipo B)**

El estado de generación de electricidad i-ELOOP se exhibe en la exhibición central.

Consulte la sección Exhibición de estado de control en la página 4-107.

## Monitor de economía de combustible

### Monitor de economía de combustible\*

Para vehículos con audio tipo B, el estado de control, el consumo de combustible, y la efectividad\*<sup>1</sup> cambian y se pueden exhibir usando cada ícono en la exhibición. Además, después de completar un viaje, la eficiencia de energía total al día se exhibe en la pantalla de finalización cuando se enciende la exhibición de finalización.

1. Seleccione el ícono  en la pantalla inicial para exhibir la pantalla de aplicaciones.
2. Seleccione “Ahorro de Combustible”.
3. Use el interruptor de comando o toque la pantalla y exhiba el menú.

#### NOTA

Cuando se exhiba el menú tocando la pantalla, la exhibición se esconderá automáticamente después de 6 segundos.

4. Seleccione el ícono en el menú y realice la operación. Cada ícono funciona de la siguiente manera:

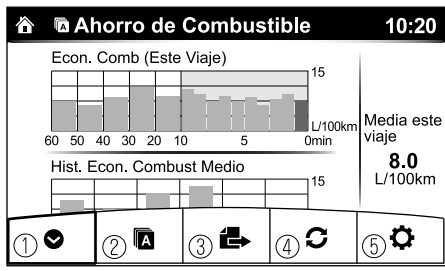
Indicación en la exhibición	Estado de control
	① Esconde la exhibición del menú.
	② Exhibe la pantalla de aplicaciones.
	③ Cambia el monitor de economía de combustible entre estado de control, consumo de combustible, y efectividad* <sup>1</sup> .
	④ Repone los datos de economía de combustible.
	⑤ Exhibe la siguiente pantalla de ajuste. <ul style="list-style-type: none"> <li>•Exhibición de finalización de conexión/ desconexión</li> <li>•Conexión/desconexión para función que sincroniza la reposición de los datos de economía de combustible con el contador de trayecto (Trip A)</li> </ul>

\*1 Con función i-stop.

Cuando conduce

## Monitor de economía de combustible

### ▼ Exhibición de consumo de combustible

Se exhibe la información respecto a la economía de combustible.

Indicación en la exhibición	Estado de control
	<p>① Exhibe la economía de combustible durante los últimos 60 minutos.</p> <ul style="list-style-type: none"><li>• Exhibe la economía de combustible cada minuto durante los últimos 1 a 10 minutos.</li><li>• Exhibe la economía de combustible cada 10 minutos durante los últimos 10 a 60 minutos.</li></ul> <p>② Exhibe el promedio de economía de combustible de las últimas 5 reposiciones y después de la reposición actual.</p> <p>③ Calcula la economía de combustible promedio cada minuto después que se comienza a viajar en el vehículo, y la exhibe.</p>

### NOTA

- Los datos de consumo de combustible se pueden reponer realizando las siguientes operaciones:
  - Oprima el interruptor de reposición desde la pantalla de menú.
  - Cuando la función que sincroniza el monitor de consumo de combustible y el contador de trayecto están activados, reponga Trip A del contador de trayecto.
  - Borre la información de consumo de combustible promedio exhibida en la computadora de abordo.
- Después de reponer los datos de economía de combustible, se exhibe "--" mientras se calcula la economía de combustible.

## Monitor de economía de combustible

### ▼ Exhibición de estado de control

Se exhibe el estado de funcionamiento del i-stop y el estado de generación de electricidad i-ELOOP.

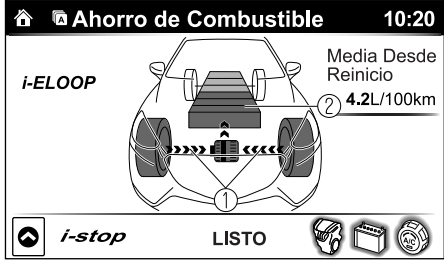
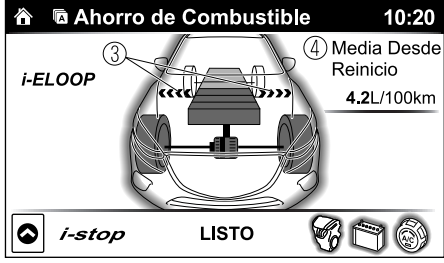
Indicación en la exhibición	Estado de control
<p><b>Con sistema i-ELOOP</b></p> 	<p>① Exhibe el nivel de electricidad generada usando el frenado regenerativo.</p>
<p><b>Con sistema i-ELOOP</b></p> 	<p>③ Exhibe el estado de la electricidad almacenada en la batería recargable y que se suministra a los dispositivos eléctricos (se ilumina simultáneamente todo el vehículo en la exhibición).</p> <p>④ Exhibe la economía de combustible acumulada.</p>

Cuando conduce

## Monitor de economía de combustible

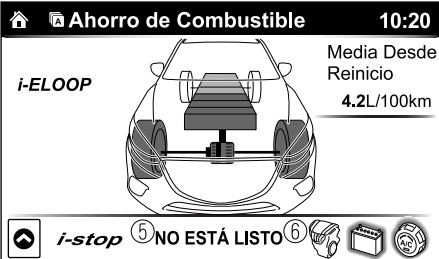
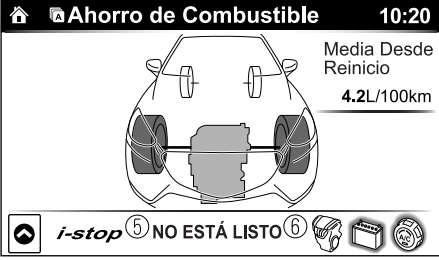
Indicación en la exhibición	Estado de control
<p><b>Con sistema i-ELOOP</b></p> 	<p>⑤ Exhíbe el estado de respuesta para ver si está disponible la función i-stop.</p>
<p><b>Sin sistema i-ELOOP</b></p> 	<p>⑥ Exhíbe el estado de respuesta de la función i-stop del lado del vehículo (motor, batería y acondicionador de aire) usando íconos de colores. El color azul indica que la función i-stop está pronta para funcionar, y el color gris indica que la función no está pronta.</p>



## Monitor de economía de combustible

Indicación en la exhibición	Estado de control
<p><b>Con sistema i-ELOOP</b></p>	<p>⑦ Exhibe el estado de la función i-stop mientras el vehículo está parado.</p> <p>⑧ Indica las operaciones que debe realizar el conductor para usar la función i-stop mientras no está funcionando.</p>
<p><b>Sin sistema i-ELOOP</b></p>	<p>⑨ Exhibe la cantidad actual de tiempo que la función i-stop ha estado funcionando y la cantidad de tiempo acumulado que ha estado funcionando.</p> <p>⑩ El estado de funcionamiento de la función i-stop se indica mediante el color del área del motor. El color es azul durante el funcionamiento de la función i-stop, y es gris cuando no está funcionando.</p>

Cuando conduce

## Monitor de economía de combustible

### ▼ Exhibición de efectividad

Se exhibe el rendimiento actual para toda la eficiencia energética.

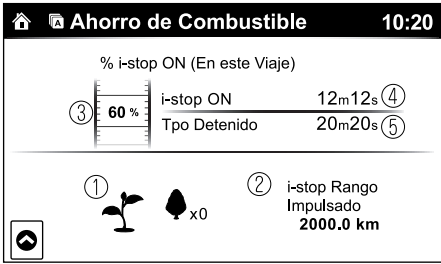
Indicación en la exhibición	Estado de control
	<p>① El gráfico de la hoja crece de acuerdo a la cantidad de emisiones de CO2 reducidas por efecto del sistema. La cantidad total acumulativa de crecimiento de la hoja se indica en términos del número de gráficos de árboles.</p> <p>② Exhibe la distancia de conducción total que se puede extender usando la función i-stop.</p> <p>③ Exhibe el porcentaje de tiempo que el vehículo ha parado por el funcionamiento de la función i-stop en el total de tiempo que el vehículo ha estado parado.</p> <p>④ Exhibe la cantidad de tiempo que se ha usado la función i-stop.</p> <p>⑤ Exhibe la cantidad total de tiempo que el vehículo ha estado parado.</p>

### ▼ Exhibición de pantalla de finalización

Si la exhibición final en el monitor de economía de combustible está encendida cuando el encendido se cambia de ON a OFF, se exhibe la eficiencia de energía actual (con la función i-stop) o la información respecto a la economía de combustible (sin la función i-stop).

### Selección de marcha\*

La selección de marcha es un sistema que cambia el modo de conducción del vehículo. Cuando se selecciona el modo deportivo, se mejora la respuesta del vehículo al uso del acelerador. Use el modo deportivo cuando se necesite una mayor respuesta del vehículo como al entrar en una autopista o al acelerar para pasar a otro vehículo.

#### **PRECAUCION**

No use el modo deportivo al conducir en caminos resbalosos como caminos húmedos o cubiertos de nieve. Podría causar patinadas de los neumáticos.

#### **NOTA**

- Cuando se haya seleccionado el modo deportivo, el motor funcionará a mayores velocidades y el consumo de combustible aumentará. Mazda recomienda cancelar el modo deportivo cuando conduzca normalmente.
- El modo de conducción no se puede cambiar en las siguientes condiciones:
  - Cuando el ABS/TCS/DSC está funcionando
  - Se gira el volante abruptamente

Cuando conduce

## Selección de marcha

### ▼ Interruptor de selección de marcha

Oprima el interruptor de selección de marcha hacia adelante (“SPORT”) para seleccionar el modo deportivo.

Tire del interruptor de selección de marcha hacia atrás (“—”) para cancelar el modo deportivo.

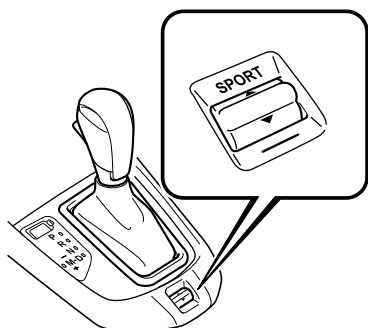

#### NOTA

- Cuando se desconecta el encendido, se cancela el modo deportivo.
- Dependiendo de las condiciones de marcha cuando se selecciona el modo deportivo, el vehículo podría rebajar un cambio o acelerar ligeramente.

### ▼ Indicador de modo de selección

Cuando se selecciona el modo deportivo, el indicador de modo de selección se enciende en el grupo de instrumentos.

# SPORT

#### NOTA

Si la selección de conducción no se puede cambiar al modo de deportivo, el indicador de modo de selección destellará para notificar al conductor.

### Dirección asistida

- La dirección asistida sólo funciona cuando el motor está funcionando. Si el motor está apagado o si el sistema de la dirección asistida no funciona, todavía podrá seguir controlando la dirección pero será necesario hacerlo con más fuerza.

Si la dirección se sintiera más dura de lo normal cuando conduce normalmente o vibra la dirección, consulte con un técnico experto, le recomendamos un técnico autorizado Mazda.

- La luz de advertencia le avisa al conductor de anomalías en el sistema y de las condiciones de funcionamiento.

Además, el zumbador también se podría activar dependiendo de la anomalía en el sistema o condición del funcionamiento.

Consulte la sección Luces de advertencia en la página 4-43.

Consulte la sección Zumbador de advertencia de dirección hidráulica en la página 7-57.

#### **PRECAUCION**

No se debe girar el volante de la dirección completamente hacia la derecha o hacia la izquierda durante más de cinco segundos seguidos con el motor en marcha en vacío. Esto podría dañar el sistema de la dirección asistida.

Cuando conduce

## **i-ACTIVSENSE**

### **i-ACTIVSENSE\***

i-ACTIVSENSE es un término colectivo que cubre una serie de sistemas de seguridad avanzados y de soporte del conductor que hacen uso de una cámara sensora hacia adelante (FSC) y los sensores de radar. Estos sistemas consisten de sistemas de seguridad activos y de seguridad pre-choque.

Estos sistemas fueron diseñados para asistir al conductor a conducir con seguridad reduciendo el esfuerzo del conductor y ayudándole a evitar choques o reducir sus consecuencias. Sin embargo, debido a que cada sistema tiene sus limitaciones, conduzca siempre cuidadosamente y no confíe sólo en estos sistemas.

#### **▼ Tecnología de seguridad activa**

La tecnología de seguridad activa permite la conducción con seguridad ayudando al conductor a reconocer los peligros potenciales y evitar accidentes.

#### **Sistemas de apoyo a la atención del conductor**

##### **Visibilidad nocturna**

Faros LED adaptativos (ALH).....	4-120
Sistema de control de luces de carretera (HBC) .....	4-117

##### **Detección del lado izquierdo/derecho y trasero**

Sistema de advertencia de abandono de carril (LDWS) .....	4-123
Monitoreo de punto ciego (BSM) .....	4-129

##### **Reconocimiento de distancia entre vehículos**

Sistema de soporte de reconocimiento de distancia (DRSS) .....	4-136
--	-------

##### **Detección de cansancio de conductor**

Alerta de atención de conductor (DAA) .....	4-139
---	-------

##### **Detección de obstrucción trasera cuando deja un espacio de estacionamiento**

Alerta de tránsito cruzando atrás (RCTA).....	4-142
---	-------

#### **Sistemas de soporte del conductor**

##### **Distancia entre vehículos**

Control de cruceo de radar de Mazda (MRCC).....	4-147
---	-------

##### **Control de velocidad**

Limitador de velocidad .....	4-161
------------------------------	-------

**4-114** \*Algunos modelos.

### ▼ Tecnología de seguridad pre-choque

La tecnología de seguridad pre-choque fue diseñada para asistir al conductor para prevenir los choques o reducir la severidad de las situaciones cuando no se pueden evitar.

#### **Reducción de daños de choque en rangos de baja velocidad del vehículo**

##### **Conduciendo hacia adelante**

Soporte de freno de ciudad inteligente [Adelante] (SCBS F).....4-169

##### **Conducción marcha atrás**

Soporte de freno de ciudad inteligente [Marcha atrás] (SCBS R).....4-175

#### **Reducción de daños de choques en rangos de velocidad medios/altos**

Soporte de freno inteligente (SBS) .....4-182

### ▼ Cámara y sensores

#### **Cámara sensora hacia adelante (FSC)**

La cámara sensora hacia adelante (FSC) detecta las indicaciones de carril y reconoce los faros, luces de cola y luces de la ciudad durante la conducción nocturna. Los siguientes sistemas también usan la cámara sensora hacia adelante (FSC).

- Sistema de control de luces de carretera (HBC)
- Faros LED adaptativos (ALH)
- Alerta de atención de conductor (DAA)
- Sistema de advertencia de abandono de carril (LDWS)
- Soporte de freno inteligente (SBS)

La cámara sensora hacia adelante (FSC) está instalada en la parte de arriba del parabrisas cerca del espejo retrovisor.

Consulte la sección Cámara sensora hacia adelante (FSC) en la página 4-185.

#### **Sensor de radar (delantero)**

El sensor de radar (delantero) funciona detectando las ondas de radio enviadas por el radar al ser reflejadas por un vehículo adelante del suyo. Los siguientes sistemas también usan el sensor de radar (delantero).

- Sistema de soporte de reconocimiento de distancia (DRSS)
- Control de crucero de radar de Mazda (MRCC)
- Soporte de freno inteligente (SBS)

El sensor de radar (delantero) está montado detrás de la rejilla delantera.

Consulte la sección Sensor de radar (Delantero) en la página 4-191.

Cuando conduce

## **i-ACTIVSENSE**

---

### **Sensor láser (delantero)**

El sensor láser (delantero) emite un haz de láser cercano al infrarrojo y recibe el haz reflejado de la superficie reflectiva de un vehículo delante, y entonces el haz detectado es usado para la medición. Los siguientes sistemas también usan el sensor láser (delantero).

- Soporte de freno de ciudad inteligente [Adelante] (SCBS F)
- Soporte de freno inteligente (SBS)

El sensor láser (delantero) está instalado en la parte superior del limpiaparabrisas cerca del espejo retrovisor.

Consulte la sección Sensor láser (Delantero) en la página 4-194.

### **Sensores de radar (traseros)**

Los sensores de radar (traseros) funcionan detectando las ondas de radio enviadas por el radar al ser reflejadas por un vehículo que se acerca por detrás o una obstrucción. Los siguientes sistemas también usan los sensores de radar (traseros).

- Monitoreo de punto ciego (BSM)
- Alerta de tránsito cruzando atrás (RCTA)

Los sensores de radar (traseros) están instalados dentro del paragolpes trasero, uno del lado izquierdo y otro del lado derecho.

Consulte la sección Sensores de radar (Traseros) en la página 4-196.

### **Sensores ultrasónico (traseros)**

Los sensores ultrasónicos (traseros) funcionan detectando las ondas ultrasónicas reflejadas por las obstrucciones en la parte de atrás enviados por los sensores ultrasónicos. Los siguientes sistemas también usan los sensores ultrasónicos (traseros).

- Soporte de freno de ciudad inteligente [Marcha atrás] (SCBS R)

Los sensores ultrasónicos (traseros) son montados en el paragolpes trasero.

Consulte la sección Sensores ultrasónicos (Traseros) en la página 4-198.



### Sistema de control de luces de carretera (HBC)\*

El sistema de control de luces de carretera (HBC) determina las condiciones en la parte delantera del vehículo mientras conduce en la oscuridad usando la cámara sensora hacia adelante (FSC) para cambiar automáticamente los faros entre las luces de carretera y las luces de cruce.

Consulte la sección Luces de advertencia/indicadores en la página 4-43.

Mientras conduce el vehículo a una velocidad de aproximadamente 30 km/h o más, los faros cambian a luces de carretera cuando no hay vehículos delante suyo o aproximándose en la dirección opuesta.

El sistema cambia los faros a luces de cruce cuando ocurre una de las siguientes cosas:

- El sistema detecta un vehículo o los faros/luces de un vehículo que se aproxima en dirección opuesta.
- Se conduce el vehículo por caminos alumbrados a lo largo por luces o en calles bien iluminadas de ciudades y pueblos.
- Se conduce el vehículo a menos de aproximadamente 20 km/h.

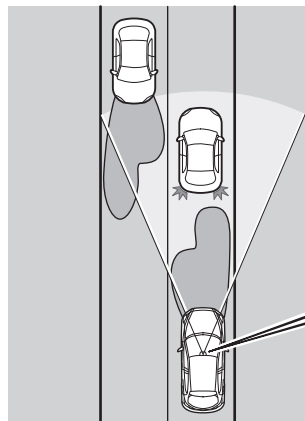

La distancia de reconocimiento de la cámara sensora hacia adelante (FSC) varía de acuerdo a las condiciones de alrededor.

Cámara sensora hacia adelante (FSC)

La advertencia destella cuando el sistema tiene un malfuncionamiento.

Consulte la sección Luces de advertencia en la página 4-43.

### **⚠ PRECAUCION**

- No ajuste la altura del vehículo, modifique los faros, o desmonte la cámara, de lo contrario el sistema podría funcionar normalmente.
- No confíe excesivamente en el sistema de control de luces de carretera (HBC) y conduzca el vehículo prestando atención a la seguridad. Si fuera necesario cambie manualmente los faros entre luces de carretera y luces de cruce.

\*Algunos modelos. **4-117**

Cuando conduce

## i-ACTIVSENSE

### NOTA

La sincronización con la que el sistema cambia las luces de los faros en las siguientes condiciones. Si el sistema no cambia las luces de los faros adecuadamente, cambia manualmente entre las luces de carretera y las luces de cruce de acuerdo a la visibilidad, así como las condiciones del camino y el tránsito.

- Cuando haya fuentes de luz en el área como iluminación pública, carteles iluminados y señales de tránsito.
- Cuando hayan objetos reflectivos alrededor del área como placas y señales reflectivas.
- Cuando la visibilidad se reduce durante la lluvia, nieve y niebla.
- Al conducir en caminos con curvas cerradas u en zonas con ondulaciones.
- Cuando los faros/luces traseras de los vehículos delante del suyo o en dirección opuesta están atenuados o apagados.
- Cuando hay suficiente oscuridad como al amanecer o atardecer.
- Cuando el compartimiento para equipajes está cargado con objetos pesados o los asientos traseros están ocupados.
- Cuando la visibilidad está reducida debido a que un vehículo delante del suyo tira agua desde su neumáticos a su parabrisas.

### ▼ Para usar el sistema

El sistema de control de luces de carretera (HBC) funciona para cambiar los faros automáticamente entre luces de carretera y luces de cruce después que se cambia el encendido a ON y el interruptor de faros se encuentra en la posición AUTO y la posición de luces de carretera.

El sistema de control de luces de carretera (HBC) determina que está oscuro basándose en el brillo del área alrededor. A la misma vez, se enciende el indicador del sistema de control de luces de carretera (HBC) (verde) en el grupo de instrumentos.



4-118

### NOTA

- Cuando la velocidad del vehículo es de aproximadamente 30 km/h o más, los faros cambian automáticamente a luces de carretera cuando no hay vehículos delante o aproximándose en la dirección opuesta. Cuando la velocidad del vehículo es aproximadamente 20 km/h, el sistema de control de luces de carretera (HBC) cambia los faros a luces de cruce.
- Las luces de cruce no cambiarán a las luces de carretera cuando da una curva.
- El funcionamiento de la función del sistema de control de luces de carretera (HBC) se puede desactivar. Consulte la sección Características de personalización en la página 9-13.

▼ **Cambio manual**

**Cambio a luces de cruce**

Mueva la palanca a la posición de luces de cruce.

El indicador del Sistema de control de luces de carretera (HBC) (verde) se apaga.

**Cambio a luces de carretera**

Gire el interruptor de faros a la posición .

El indicador del Sistema de control de luces de carretera (HBC) (verde) se apaga y se enciende .

Cuando conduce

## i-ACTIVSENSE

### Faros LED adaptativos (ALH)\*

Los faros LED adaptativos (ALH) son un sistema que usa la cámara sensora hacia adelante (FSC) para determinar la situación de un vehículo delantero suyo o un vehículo acercándose en la dirección opuesta mientras conduce de noche para conectar automáticamente el rango de iluminación de los faros, el área iluminada o el brillo de iluminación.

Consulte la sección Cámara sensora hacia adelante (FSC) en la página 4-185.

Los faros LED adaptativos (ALH) son controlados entre las luces de cruce y las de carretera tal como sigue para asegurar la visibilidad del conductor sin encandilar a un vehículo delante o un vehículo que se aproxima en dirección opuesta.

#### Luz de carretera sin deslumbramiento

Esta función atenúa solamente cuando la luz de carretera ilumina el vehículo delante del suyo.

Las luces de carretera se atenuarán al conducir aproximadamente a 40 km/h o más rápido.

Cuando la velocidad del vehículo sea menos de aproximadamente 30 km/h, las luces se cambiarán a luces de cruce.

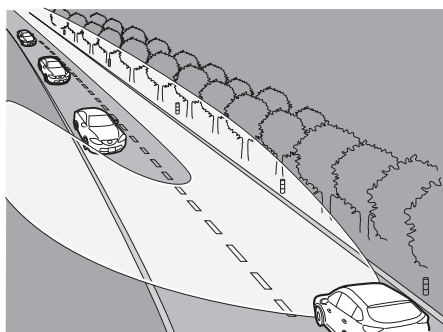

#### NOTA

El indicador de luces de carretera se enciende mientras las luces de carretera están encendidas.

4-120 \*Algunos modelos.

### **Luz de cruce de amplia gama**

Esta función extiende el rango de iluminación de la luz emitida por las luces de cruce mientras se conduce a una velocidad de menos de aproximadamente 40 km/h.

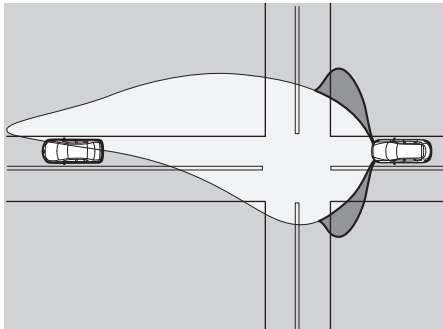

### **Modo de autopista**

Esta función cambia el ángulo de iluminación de la luz emitida por los faros hacia arriba al conducir en carreteras.

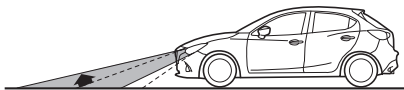

La distancia en la que los faros LED adaptativos (ALH) puede detectar objetos varía dependiendo de las condiciones de alrededor.

## **⚠ PRECAUCION**

- No modifique la suspensión o los faros, ni retire la cámara. De lo contrario, los faros LED adaptativos (ALH) podrían no funcionar normalmente.
- No confíe excesivamente en los faros LED adaptativos (ALH) y conduzca el vehículo mientras presta suficiente atención a la seguridad. Si fuera necesario cambie manualmente los faros entre luces de carretera y luces de cruce.

Cuando conduce

## i-ACTIVSENSE

### NOTA

En las siguientes condiciones, los faros LED adaptativos (ALH) podrían no funcionar normalmente. Cambie manualmente entre luces de carretera y de cruce de acuerdo a la visibilidad, y las condiciones del camino y tránsito.

- Cuando haya otras fuentes de luz en el área como iluminación pública, carteles iluminados y señales de tránsito.
- Cuando hayan objetos reflectivos alrededor del área como placas y señales reflectivas.
- Cuando la visibilidad se reduce durante la lluvia, nieve y niebla.
- Al conducir en caminos con curvas cerradas u ondulaciones.
- Cuando los faros/luces traseras de los vehículos adelante o en dirección opuesta están atenuados o apagados.
- Cuando no hay suficiente oscuridad como al amanecer o atardecer.
- Cuando el compartimiento para equipajes está cargado con objetos pesados o los asientos traseros están ocupados.
- Cuando la visibilidad están reducida debido a que un vehículo adelante tira agua desde su neumáticos a su parabrisas.

### ▼ Para usar el sistema

El sistema cambia los faros a luces de carretera después de que se cambia el encendido a ON y el interruptor de faros se encuentra en la posición **AUTO**. El indicador de faros LED adaptativos (ALH) (verde) en el grupo de instrumentos se enciende simultáneamente.



Los faros LED adaptativos (ALH) determina que es de noche basándose en el brillo del área alrededor.

El sistema cancela el funcionamiento cuando se gira el interruptor de faros a una posición diferente de **AUTO**, los faros se cambian manualmente a luces de cruce, o se destellan las luces de carretera.

### NOTA

El sistema se puede cambiar de manera que los faros LED adaptativos (ALH) no funcionen. Consulte la sección Características de personalización en la página 9-13.

### ▼ Cambio manual

#### Cambio a luces de cruce

Mueva la palanca a la posición de luces de cruce.

El indicador de faros LED adaptativos (ALH) (verde) se apaga.

#### Cambio a luces de carretera

Gire el interruptor de faros a la posición .

El indicador de faros LED adaptativos (ALH) (verde) se apaga y se enciende .

4-122

### Sistema de advertencia de abandono de carril (LDWS)\*

El sistema LDWS notifica al conductor que el vehículo se puede estar desviando de su carril.

El sistema detecta las líneas blancas o amarillas en los carriles usando la cámara sensora hacia adelante (FSC) y si determina que el vehículo se está desviando de su carril, notificará al conductor usando la exhibición de conducción activa (vehículos con exhibición de conducción activa), y haciendo destellar la advertencia LDWS y haciendo sonar la advertencia sonora de LDWS.

Use el LDWS cuando conduzca el vehículo por caminos con líneas blancas o amarillas. Consulte la sección Cámara sensora hacia adelante en la página 4-185.

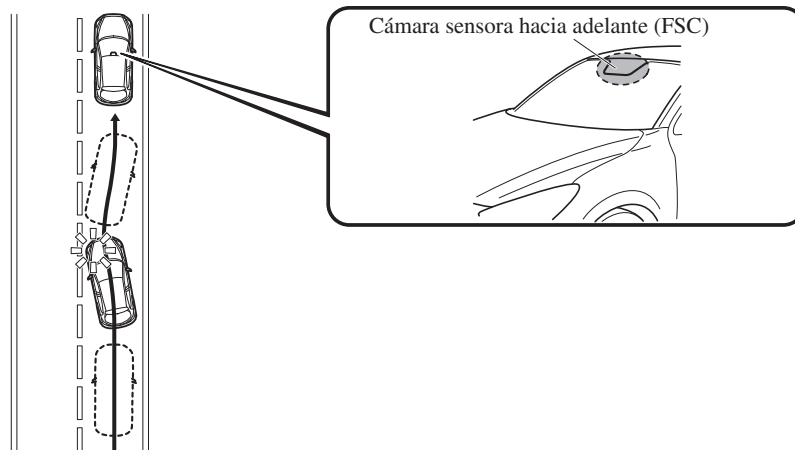

La advertencia se enciende cuando el sistema tiene un malfuncionamiento. Consulte la sección Luces de advertencia en la página 4-43.

\*Algunos modelos. **4-123**

Cuando conduce

## i-ACTIVSENSE

### **ADVERTENCIA**

***No use el LDWS en las siguientes condiciones:***

***El sistema podría no funcionar adecuadamente de acuerdo con las condiciones de conducción actuales, resultando en un accidente.***

- ***Conducir en caminos con curvas cerradas.***
- ***Conducir con mal tiempo (lluvia, niebla y nieve).***

***Las funciones del LDWS tienen limitaciones:***

***Manténgase conduciendo derecho usando el volante y haciéndolo con cuidado. El sistema no fue diseñado para compensar la falta de cuidado del conductor y si se confía demasiado en el LDWS podría resultar en un accidente. El conductor es responsable de realizar cambios de sendas y otras maniobras con seguridad. Siempre preste atención a la dirección en la cual el vehículo está viajando y los alrededores del vehículo.***

### **PRECAUCION**

No modifique la suspensión. Si se cambia la altura del vehículo o la fuerza de amortiguación de la suspensión, el LDWS podría no funcionar correctamente.

### **NOTA**

- Si su vehículo se desvía del carril, funcionará el LDWS (advertencia sonora e indicador). Use la dirección del vehículo correctamente para conducir al centro del carril.
- Cuando use la palanca de señales de viraje para cambiar de carril, se cancela automáticamente la advertencia LDWS. La advertencia LDWS funciona cuando la palanca de señales de viraje vuelve a su posición y el sistema detecta las líneas blancas o amarillas.
- Si se acciona abruptamente el volante, el pedal del acelerador o el pedal de freno y el vehículo se acerca a una línea blanca o amarilla, el sistema determinará que el conductor está haciendo un cambio de carril y se cancelará automáticamente la advertencia LDWS.
- El LDWS podría no funcionar durante el período inmediatamente después que el vehículo se desvió de su carril y el LDWS se haya activado, o el vehículo se haya desviado de su carril repetidamente durante un corto período de tiempo.
- El LDWS no funcionará si no detecta las líneas blancas o amarillas del carril.



**NOTA**

- Bajo las siguientes condiciones, el LDWS podría no detectar correctamente las líneas blancas o amarillas y el LDWS podría no funcionar correctamente.
  - Si se refleja en el parabrisas un objeto ubicado en el panel de instrumentos y es tomado por la cámara.
  - Se carga equipaje pesado en el compartimiento para equipajes o los asientos traseros y el vehículo está inclinado.
  - Los neumáticos no tienen la presión de aire especificada.
  - Cuando se conduce el vehículo por una entrada y salida de un área de descanso o peaje en una autopista.
  - Las líneas blancas o amarillas son menos visibles debido a la suciedad o la pintura gastada.
  - El vehículo delante está conduciendo cerca de la línea blanca o amarilla y la línea no está muy visible.
  - El vehículo delante del suyo está conduciendo cerca de la línea blanca o amarilla y la línea no está muy visible.
  - Se conduce el vehículo en un carril temporario o sección con carril cerrado debido a una construcción.
  - Se captura una línea confusa en el camino como una línea temporaria de construcción o debido a una sombra, resto de nieve o pozos llenos de agua.
  - El brillo de alrededor cambia súbitamente como al entrar o salir de un túnel
  - La iluminación de los faros es débil debido a la suciedad o a que el eje óptico está desviado.
  - El parabrisas está sucio o empañado.
  - Luz de fondo se refleja desde la superficie del camino.
  - La superficie del camino está mojada y brilla después de la lluvia, o hay charcos en el camino.
  - La sombra de una valla de seguridad paralela a la línea blanca o amarilla en el camino.
  - El ancho del carril demasiado angosto o ancho.
  - El camino excesivamente desparejo.
  - El vehículo se sacude después de golpear un pozo.
  - Hay dos o más líneas blancas o amarillas adyacentes.
  - Hay varias marcas del camino o marcas de carriles de varias formas cerca de una intersección.

### ▼ Cuando funciona el sistema

1. El sistema pasa al modo de espera cuando se oprime el interruptor LDWS OFF y el indicador LDWS OFF en el grupo de instrumentos se apaga.

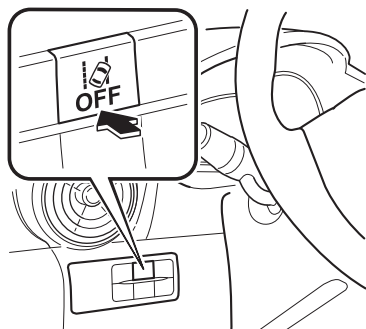

2. Conduzca el vehículo en el centro del carril mientras el indicador LDWS OFF está apagado. El sistema se podrá usar cuando se cumplen todas las siguientes condiciones.

- Se conduce el vehículo en el centro del carril con las líneas blanca o amarilla del lado izquierdo y derecho o de ambos lados.
- La velocidad del vehículo es 70 km/h o más rápida.
- Se conduce el vehículo en un camino recto o un camino con curvas suaves.

El LDWS no funciona en los siguientes casos:

- El sistema no puede detectar las líneas blancas o amarillas.
- La velocidad del vehículo es menos de 65 km/h.
- El vehículo está dando una curva cerrada.
- El vehículo da una curva a una velocidad incorrecta.

### NOTA

- El LDWS no funciona hasta que el sistema detecta una línea blanca o amarilla a la izquierda o derecha.
- Cuando el sistema detecta una línea blanca o amarilla de un solo lado, el sistema se activará solo la advertencia cuando el vehículo se desvíe hacia el lado en que se detecta la línea blanca o amarilla.
- La distancia y la sensibilidad de la advertencia (probabilidad de una advertencia) que el sistema usa para determinar la posibilidad de un abandono de carril se puede cambiar. Consulte la sección Características de personalización en la página 9-13.

### Cancelación automática

En los siguientes casos, el LDWS se cancela automáticamente y se enciende la advertencia LDWS en el grupo de instrumentos.

- La temperatura interior de la cámara es alta o baja.
- El parabrisas alrededor de la cámara está empañado.
- El parabrisas alrededor de la cámara está bloqueado por una obstrucción, provocándole baja visibilidad.

El LDWS se activa automáticamente cuando se cumplen con las condiciones de funcionamiento, y se apaga la advertencia LDWS.

### **Advertencia de cancelación automática**

Cuando se realizan las siguientes operaciones, el LDWS determina que el conductor intenta cambiar de carril y la advertencia LDWS se cancela automáticamente. El LDWS se activa automáticamente después que el conductor completa la operación.

- Se gira el volante abruptamente.
- Se ha pisado el pedal de freno abruptamente.
- Se ha pisado el pedal del acelerador abruptamente.
- Se acciona la palanca de señal de viraje (después que la palanca de señal de viraje vuelve, el LDWS podría no funcionar por aproximadamente 3 segundos que es el período necesario para hacer una corrección de carril).

#### **NOTA**

Después de aproximadamente de que hayan transcurrido 60 segundos con la palanca de señal de viraje funcionando, la advertencia LDWS podría funcionar si el vehículo está cerca de una línea blanca o amarilla.

### **▼ Cancelación del sistema**

Oprima el interruptor LDWS OFF para cancelar el LDWS. El indicador LDWS OFF se enciende.



### **▼ Advertencia LDWS**

Si el sistema determina que hay una posibilidad de abandono de carril, la advertencia sonora LDWS se activa y la advertencia LDWS destella. Usando el volante correctamente conduzca el vehículo hacia el centro del carril. Para vehículos equipados con la exhibición de conducción activa, si existe la posibilidad de un abandono de carril, el sistema indicará la dirección que determina en que el vehículo se está desviando en la exhibición de conducción activa.

#### **Indicación en la exhibición**

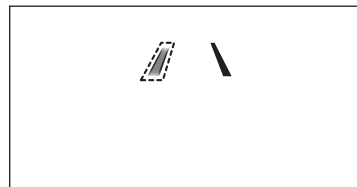

Cuando conduce

## i-ACTIVSENSE

### NOTA

- Si la advertencia sonora LDWS se ajusta a un ruido sordo\*1, el sonido se escuchará desde el altavoz del vehículo del lado que el sistema determina que el vehículo se desvía de su carril.
- Podría ser difícil escuchar la advertencia sonora LDWS dependiendo de las condiciones de los alrededores como del ruido exterior.
- Se puede cambiar el volumen de la advertencia sonora LDWS. Consulte la sección Características de personalización en la página 9-13.
- Se puede cambiar el tipo de sonido de advertencia (ruido sordo\*/bip) en el LDWS. Consulte la sección Características de personalización en la página 9-13.

\*1 Las fajas preventivas son una serie de surcos en la superficie de pavimento del camino ubicado a intervalos específicos, y cuando el vehículo pasa sobre ellos producen una vibración y ruido sordo que alerta al conductor que el vehículo está abandonando el carril. El ruido sordo es una reproducción del sonido que se produce cuando un vehículo pasa sobre una faja preventiva.

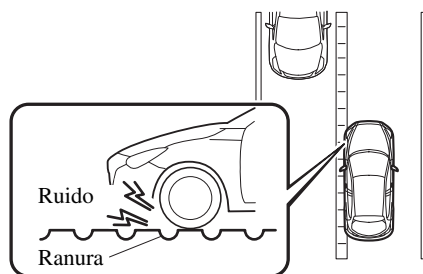

4-128

### Sistema de monitoreo de punto ciego (BSM)\*

El monitoreo de punto ciego (BSM) fue diseñado para ayudar al conductor a verificar el área de atrás del vehículo a ambos lados durante un cambio de senda notificando al conductor de la presencia de vehículos que se aproximan desde atrás en una senda más cercana.

El monitoreo de punto ciego (BSM) detecta los vehículos que se aproximan desde atrás mientras se desplaza en dirección hacia adelante a 30 km/h o más rápido y notifica al conductor encendiendo el indicador de advertencia de monitoreo de punto ciego (BSM) y exhibiendo la pantalla de detección de vehículo (vehículos con exhibición de conducción activa).

Si se acciona la palanca de señales de viraje para señalar un giro en la dirección en que el indicador de advertencia de monitoreo de punto ciego (BSM) está encendido mientras se detecta un vehículo acercándose, el monitoreo de punto ciego (BSM) notifica al conductor de un posible peligro encendiendo el indicador de advertencia de monitoreo de punto ciego (BSM), y activando el sonido de advertencia y la exhibición de indicador de pantalla de advertencia (vehículos con exhibición de conducción activa).

El área de detección en este sistema cubre los carriles a ambos lados del vehículo y desde la parte de atrás de las puertas delanteras hasta aproximadamente 50 m detrás del vehículo.

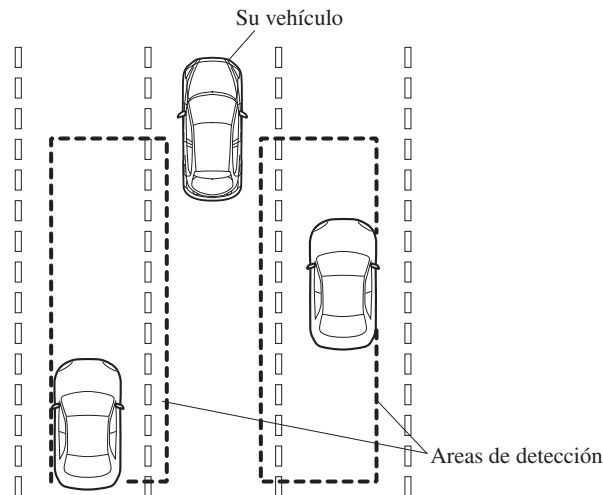

\*Algunos modelos. **4-129**

Cuando conduce

## i-ACTIVSENSE

### **ADVERTENCIA**

***Siempre verifique visualmente el área alrededor antes de indicar un cambio de carril: El sistema fue solo diseñado para asistirlo a verificar por vehículos en la parte de atrás al hacer un cambio de carril. Debido a ciertas limitaciones en el funcionamiento de este sistema, el indicador de advertencia de monitoreo de punto ciego (BSM), el sonido de advertencia y la exhibición de indicador de pantalla de advertencia podría no activarse o podría ser demorada incluso si hay un vehículo en un carril adyacente. Siempre es responsabilidad del conductor verificar hacia atrás.***

#### NOTA

- El monitoreo de punto ciego (BSM) funcionará cuando se cumplan todas las siguientes condiciones:
  - El encendido está en la posición ON.
  - Se oprime el interruptor de monitoreo de punto ciego (BSM) OFF y el indicador del interruptor BSM OFF se apaga.
  - La velocidad del vehículo es de aproximadamente 30 km/h o más.
- El monitoreo de punto ciego (BSM) podría no funcionar correctamente en las siguientes circunstancias.
  - La velocidad del vehículo baja a menos de aproximadamente 25 km/h incluso a pesar de que el indicador del interruptor de monitoreo de punto ciego (BSM) OFF está apagado.
  - La palanca de cambio (transmisión manual)/palanca selectora (transmisión automática) se mueve a marcha atrás (R) y el vehículo se está moviendo marcha atrás.
- En los siguientes casos, el indicador de monitoreo de punto ciego (BSM) OFF se enciende y el sistema deja de funcionar. Si el indicador de monitoreo de punto ciego (BSM) OFF permanece encendido, haga inspeccionar el vehículo en un técnico autorizado Mazda tan pronto como sea posible.
  - Se detecta algún problema con el sistema incluyendo los indicadores de advertencia de monitoreo de punto ciego (BSM).
  - Ha ocurrido una gran desviación en la posición de instalación de un sensor de radar (trasero) en el vehículo.
  - Hay una gran acumulación de nieve o hielo en el paragolpes trasero cerca de un sensor de radar (trasero). Retire la nieve, hielo o barro que pueda haber en el paragolpes trasero.
  - Conducir sobre caminos cubiertos de nieve durante largos períodos.
  - La temperatura cerca de los sensores de radar (traseros) se vuelve extremadamente caliente por conducir durante largos períodos de tiempo en bajada en el verano.
  - El voltaje de la batería ha bajado.

4-130

**NOTA**

- Bajo las siguientes condiciones, los sensores de radar (traseros) no pueden detectar objetos o podría resultar difícil de detectarlos.
  - Un vehículo que se encuentra en el área de detección en un carril adyacente hacia atrás pero que no se está aproximando. El monitoreo de punto ciego (BSM) determina la condición basada en los datos de detección del radar.
  - Un vehículo se desplaza a lo largo de su vehículo a casi la misma velocidad durante un período extenso de tiempo.
  - Vehículos que se aproximan en la dirección opuesta.
  - Un vehículo en un carril adyacente está intentando pasar su vehículo.
  - Un vehículo se encuentra en el carril adyacente en un camino con carriles extremadamente anchos. El área de detección de los sensores de radar (traseros) se ajusta al ancho del camino de las autopistas.
- En los siguientes casos, el destello del indicador de advertencia de monitoreo de punto ciego (BSM) y la activación de la advertencia sonora y el indicador de pantalla de advertencia podrían no activarse o resultar demoradas.
  - Un vehículo cambia de carril desde dos carriles adyacentes.
  - Conduciendo en cuestas pronunciadas.
  - Cruzando la cima de una colina o un paso de montaña.
  - El radio de giro es pequeño (al hacer una curva cerrada, girar en una intersección).
  - Cuando hay una diferencia en la altura entre su carril y el carril adyacente.
  - Directamente después que el sistema de monitoreo de punto ciego (BSM) se puede usar al cambiar el ajuste.
- Si el ancho del camino es extremadamente angosto, se pueden detectar vehículos de dos carriles. El área de detección de los sensores de radar (traseros) se ajusta al ancho del camino de las autopistas.

Cuando conduce

## i-ACTIVSENSE

### NOTA

- El indicador de advertencia de monitoreo de punto ciego (BSM) se puede encender y la pantalla de detección de vehículo puede exhibirse en la exhibición en respuesta a objetos estacionarios (guardarrieles, túneles, paredes laterales y vehículos estacionados) en el camino o a un lado del camino.

Objetos como guardarrieles y paredes de cemento a lo largo del vehículo.

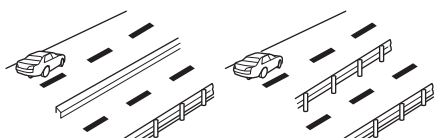

Lugares donde el ancho entre los guardarrieles o paredes de cada lado del vehículo se angosta.

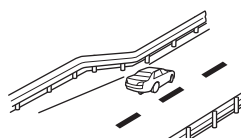

Las paredes a la entrada y salida de los túneles, curvas.

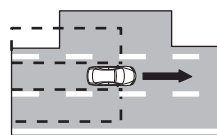

- Un indicador de advertencia de monitoreo de punto ciego (BSM) o bip de advertencia se activa varias veces al girar en un cruce dentro de la ciudad.
- Desactive el monitoreo de punto ciego (BSM) cuando arrastre un trailer o cuando haya un accesorio como un portabicicletas en la parte trasera del vehículo. De lo contrario las ondas de radio del radar se bloquearán haciendo que el sistema no funcione normalmente.
- En los siguientes casos, podría ser difícil ver los indicadores de advertencia de monitoreo de punto ciego (BSM) encendidas/destellando que se encuentran en los espejos de las puertas.
  - La nieve o hielo se adhiere en los espejos de las puertas.
  - El vidrio de la puerta delantera está empañado o cubierto de nieve, escarcha o polvo.
- El sistema cambia a la función de alerta de tránsito cruzando atrás cuando se mueve la palanca de cambio (transmisión manual) o la palanca selectora (transmisión automática) a la posición de marcha atrás (R).  
Consulte la sección Alerta de tránsito cruzando atrás (RCTA) en la página 4-142.



▼ **Indicadores de advertencia de monitoreo de punto ciego (BSM)/Advertencia sonora de monitoreo de punto ciego (BSM)**

El sistema de monitoreo de punto ciego (BSM) o el sistema de alerta de tránsito cruzando atrás (RCTA) notifican al conductor de la presencia de vehículos en carriles adyacentes a la parte de atrás de su vehículo usando el indicador de advertencia de monitoreo de punto ciego (BSM), la advertencia sonora y el indicador de exhibición (vehículos con exhibición de conducción activa) mientras los sistemas están activados.

**Indicadores de advertencia de monitoreo de punto ciego (BSM)**

Los indicadores de advertencia de monitoreo de punto ciego (BSM) están equipadas en los espejos de puerta izquierdo y derecho. Los indicadores de advertencias se encienden cuando detecta un vehículo que se aproxima desde atrás en una senda adyacente.

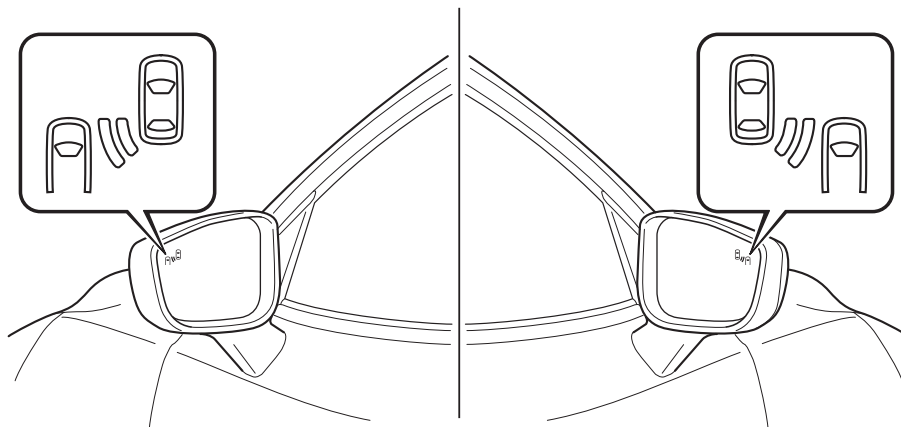

Cuando el encendido se cambia a ON, el indicador de advertencia de malfuncionamiento se enciende momentáneamente y luego se apaga después de algunos segundos.

**Conduciendo hacia adelante (Funcionamiento de monitoreo de punto ciego (BSM))**

El monitoreo de punto ciego (BSM) detecta a los vehículos que se acercan desde atrás y enciende los indicadores advertencias de monitoreo de punto ciego (BSM) equipados en los espejos de puertas de acuerdo con las condiciones. Además, mientras se enciende un indicador de advertencia de monitoreo de punto ciego (BSM), si la palanca de señales de viraje se acciona para señalar un giro en la dirección en que el indicador de advertencia de monitoreo de punto ciego (BSM) se encuentra encendido, el indicador de advertencia de monitoreo de punto ciego (BSM) destellará.

Cuando conduce

## **i-ACTIVSENSE**

---

### **Conduciendo hacia atrás (Funcionamiento del sistema de alerta de tránsito cruzando atrás (RCTA))**

El sistema de alerta de tránsito cruzando atrás (RCTA) detecta los vehículos que se aproximan desde la izquierda o derecha de su vehículo y hace destellar los indicadores de advertencia de monitoreo de punto ciego (BSM).

#### **Función para cancelación del atenuador de iluminación**

Si los indicadores de advertencia de monitoreo de punto ciego (BSM) se encienden cuando las luces de posición están encendidas, el brillo de los indicadores de advertencia de monitoreo de punto ciego (BSM) se atenúan.

Si los indicadores de advertencia de monitoreo de punto ciego (BSM) fueran difíciles de ver debido al resplandor del brillo alrededor al conducir sobre caminos cubiertos de nieve o con niebla, oprima el botón de cancelación de atenuador para cancelar el atenuador y aumentar el brillo de los indicadores de advertencias de monitoreo de punto ciego (BSM) cuando estén encendidos.

Consulte la Iluminación del panel de instrumentos en la página 4-34.

#### **Indicador de exhibición (Vehículos con exhibición de conducción activa)**

Cuando el vehículo se está moviendo hacia delante (monitoreo de punto ciego (BSM) funcionando) el vehículo detectado que se aproxima y la advertencia se exhiben en la exhibición de conducción activa.



Cuando se detecta un vehículo aproximándose la dirección detectada se exhibe con un indicador de detección (blanco). Además, si se acciona la palanca de señal de viraje para señalar un cambio de carril mientras se detecta el vehículo, la exhibición cambia el color (ámbar) del indicador de advertencia.

#### **Advertencia sonora de monitoreo de punto ciego (BSM)**

La advertencia sonora de monitoreo de punto ciego (BSM) se activa simultáneamente con el destello de un indicador de advertencia de monitoreo de punto ciego (BSM).

**▼ Cancelación del funcionamiento del monitoreo de punto ciego (BSM)**

Los sistemas de monitoreo de punto ciego (BSM) y alerta de tránsito cruzando atrás (RCTA) se desconectan y el indicador de monitoreo de punto ciego (BSM) OFF en el grupo de instrumentos se apaga.



**Vehículos con interruptor de monitoreo de punto ciego (BSM) OFF**

Cuando se oprime el interruptor de monitoreo de punto ciego (BSM) OFF, los sistemas de monitoreo de punto ciego (BSM) y alerta de tránsito cruzando atrás (RCTA) se desactivan y el indicador de monitoreo de punto ciego (BSM) OFF en el grupo de instrumentos se enciende.

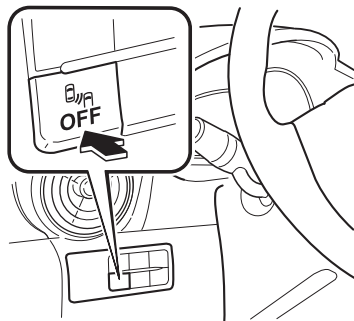

Si se oprime otra vez el interruptor, los sistemas de monitoreo de punto ciego (BSM) y alerta de tránsito cruzando atrás (RCTA) se pueden usar y el indicador de monitoreo de punto ciego (BSM) OFF se apagan.

**NOTA**

Cuando el encendido está en OFF, se mantiene el estado del sistema antes de desconectarlo. Por ejemplo, si el encendido se cambia a OFF mientras los sistemas de monitoreo de punto ciego (BSM) y alerta de tránsito cruzando atrás (RCTA) se pueden usar, los sistemas de monitoreo de punto ciego (BSM) y alerta de tránsito cruzando atrás (RCTA) se podrán usar la próxima vez que se cambie el encendido a ON.

**Vehículos sin interruptor de monitoreo de punto ciego (BSM) OFF**

El sistema de monitoreo de punto ciego (BSM) se puede ajustar para que no funcione.

Consulte la sección Características de personalización en la página 9-13.

Cuando el monitoreo de punto ciego (BSM) se ajusta para que no funcione, los sistemas de monitoreo de punto ciego (BSM) y alerta de tránsito atrás (RCTA) se desactivan y el indicador de monitoreo de punto ciego (BSM) OFF en el grupo de instrumentos se enciende.

**NOTA**

Cuando el encendido está en OFF, se mantiene el estado del sistema antes de desconectarlo. Por ejemplo, si el encendido se cambia a OFF mientras los sistemas BSM y RCTA están funcionando, los sistemas BSM y RCTA permanecerán funcionando la próxima vez que se cambie el encendido a ON.

Cuando conduce

## i-ACTIVSENSE

### Sistema de soporte de reconocimiento de distancia (DRSS)\*

El sistema de soporte de reconocimiento de distancia (DRSS) mide la distancia entre su vehículo y un vehículo delante usando un sensor de radar (delantero) mientras la velocidad del vehículo es aproximadamente 30 km/h o mayor, y si su vehículo se acerca a un vehículo delante más cerca que lo apropiado para mantener distancia entre los vehículos de acuerdo a la velocidad del vehículo, se exhibirá una notificación en la exhibición de conducción activa para advertirle que mantenga una distancia segura del vehículo delante del suyo.

#### **ADVERTENCIA**

**No se confíe completamente en el Sistema de soporte de reconocimiento de distancia (DRSS) y siempre conduzca cuidadosamente:**

***El Sistema de soporte de reconocimiento de distancia (DRSS) le brinda consejos para la conducción con seguridad y notifica al conductor de la distancia recomendada y segura a mantener con el vehículo de adelante. La habilidad para detectar un vehículo delante del suyo está limitada al tipo de vehículo, las condiciones meteorológicas y las condiciones del tránsito. Por lo tanto, si no se usan correctamente los pedales del acelerador y los frenos podría resultar en un accidente. Verifique siempre la seguridad en la zona de alrededor y pise el pedal del freno o pedal del acelerador mientras mantiene una distancia segura de los vehículos de adelante o los vehículos que se acercan.***

#### NOTA

- El Sistema de soporte de reconocimiento de distancia (DRSS) funciona cuando se cumplen todas las siguientes condiciones:
  - El encendido está en la posición ON.
  - El Sistema de soporte de reconocimiento de distancia (DRSS) está activado.
  - La palanca selectora se encuentra en una posición diferente de marcha atrás (R).
  - La velocidad del vehículo es de 30 km/h o más.
- Los objetos que han activado el sistema son vehículos de 4 ruedas.
- El Sistema de soporte de reconocimiento de distancia (DRSS) también podría funcionar en presencia de motocicletas y bicicletas.
- El Sistema de soporte de reconocimiento de distancia (DRSS) no funcionará en las siguientes condiciones:
  - El control de estabilidad dinámica (DSC) tiene un malfuncionamiento.
  - El vehículo delante suyo viaja a extremadamente lenta velocidad.
- El sistema no funcionará con los siguientes objetos:
  - Vehículos que se aproximan en la dirección opuesta.
  - Objetos estacionarios (vehículos estacionados, obstrucciones)

**4-136** \*Algunos modelos.

▼ **Indicación en la exhibición**

El estado de funcionamiento del sistema de soporte de reconocimiento de distancia (DRSS) se indica en la exhibición de conducción activa. Respecto a los malfuncionamientos, verifique las condiciones del vehículo o hágalo inspeccionar por un técnico experto, le recomendamos un técnico autorizado Mazda, de acuerdo con el contenido del mensaje exhibido.

Consulte la sección Luces de advertencia/indicadores en la página 4-43.

**NOTA**

- Cuando se desconecta el encendido, se mantiene el estado de funcionamiento anterior a que el sistema se desconectara. Por ejemplo, si el encendido está desconectado con el Sistema de soporte de reconocimiento de distancia (DRSS) está funcionando, el sistema funcionará la próxima vez que se cambie el encendido a ON.
- El sistema de soporte de reconocimiento de distancia (DRSS) se puede conectar/desconectar y se puede cambiar la sensibilidad del sistema. Consulte la sección Características de personalización en la página 9-13.

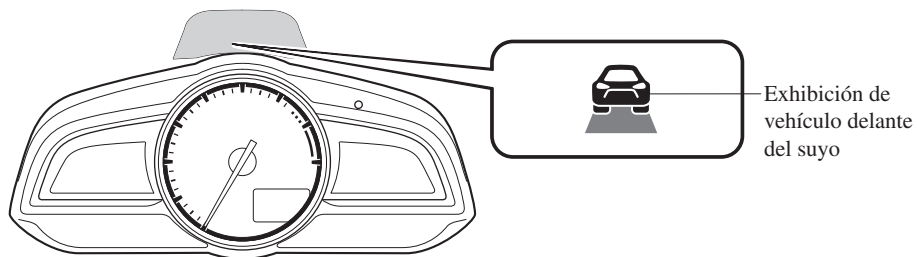

**Directrices de distancia entre vehículos\*1**

Exhibición	Directrices de distancia entre vehículos (Viajando a 40 km/h)	Directrices de distancia entre vehículos (Viajando a 80 km/h)
<p>Encendido de color ámbar</p>	Aprox. 10 m o menos	Aprox. 20 m o menos

\*1 La distancia entre vehículos difiere dependiendo de la velocidad del vehículo.

Cuando conduce

## **i-ACTIVSENSE**

---

### **NOTA**

Se puede cambiar la distancia a la que el indicador de distancia entre vehículos destella en la pantalla.

Consulte la sección Características de personalización en la página 9-13.

### Alerta de atención de conductor (DAA)\*

La alerta de atención de conductor (DAA) es un sistema que detecta la fatiga del conductor y disminuye la atención y alienta al conductor a tomar un descanso.

Cuando se conduce el vehículo dentro de las líneas de carriles a aproximadamente 65 a 140 km/h, la alerta de atención del conductor (DAA) estima la cantidad de fatiga acumulada y la pérdida de atención del conductor basándose en la información de la cámara sensora hacia adelante (FSC) y otra información del vehículo, y recomienda al conductor a tomar un descanso usando una indicación en la exhibición de conducción activa y un sonido de advertencia.

Use la alerta de atención del conductor (DAA) en una autopista o carretera.  
Consulte la sección Cámara sensora hacia adelante (FSC) en la página 4-185.

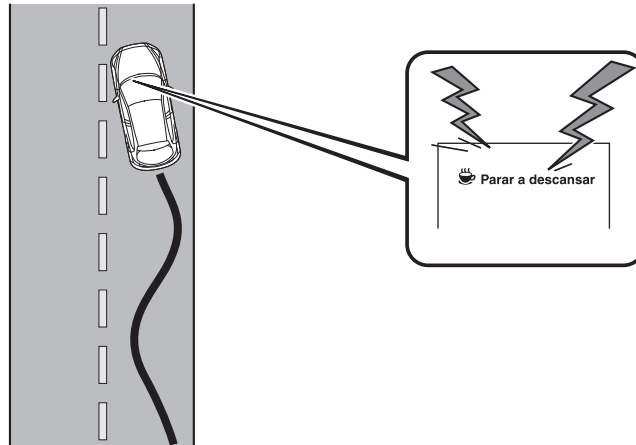

### **⚠ ADVERTENCIA**

***No confíe completamente en una alerta de atención de conductor (DAA) y conduzca siempre cuidadosamente:***

***La alerta de atención de conductor (DAA) detecta el cansancio y la disminución de la atención y alienta al conductor a tomar un descanso, sin embargo, no fue diseñado para evitar que el vehículo se desvíe. Si confía demasiado en la alerta de atención de conductor (DAA) podría resultar en un accidente. Conduzca cuidadosamente y use el volante correctamente.***

***Además, el sistema podría no detectar correctamente el cansancio y la disminución de la atención dependiendo del tránsito y las condiciones de conducción. El conductor debe descansar lo suficiente para conducir con seguridad.***

\*Algunos modelos. **4-139**

Cuando conduce

## i-ACTIVSENSE

### NOTA

- La alerta de atención de conductor (DAA) funciona cuando se cumplen todas las siguientes condiciones.
  - La velocidad del vehículo es aproximadamente 65 a 140 km/h.
  - El sistema detecta las líneas blancas (amarillas) de carriles.
  - El sistema ha terminado de aprender los datos de conducción del conductor.
- La alerta de atención del conductor (DAA) no funciona en las siguientes condiciones.
  - La velocidad del vehículo es menos de aproximadamente 65 km/h.
  - La velocidad del vehículo excede aproximadamente 140 km/h
  - El vehículo está dando una curva cerrada.
  - El vehículo está cambiando de carril.
- La alerta de atención de conductor (DAA) podría no funcionar normalmente en las siguientes condiciones.
  - Las líneas blancas (amarillas) de carriles son menos visibles debido a la suciedad o la pintura gastada.
  - El vehículo es sacudido o balanceado continuamente por vientos fuertes o caminos ásperos.
  - Se conduce el vehículo agresivamente.
  - Al realizar frecuentes cambios de carriles.
- La alerta de atención del conductor (DAA) detecta la fatiga y pérdida de atención del conductor basándose en los datos de conducción cuando se conduce el vehículo a aproximadamente 65 a 140 km/h durante aproximadamente 20 minutos. Los datos de conducción se repondrán en las siguientes condiciones.
  - El vehículo está parado por 15 minutos o más.
  - Se conduce el vehículo a menos de aproximadamente 65 km/h durante aproximadamente 30 minutos.
  - El encendido está desconectado.
- Después que la alerta de atención de conductor (DAA) se exhiba el primer mensaje alentándolo a descansar, no exhibe el siguiente hasta que hayan transcurrido 45 minutos.



▼ **Exhibición de alerta de atención de conductor (DAA)**

Cuando el sistema detecta el cansancio o la disminución de la atención del conductor, activa el sonido de advertencia y exhibe un alerta en la exhibición de conducción activa.

 Parar a descansar

▼ **Cancelación del alerta de atención de conductor (DAA)**

Se puede desactivar la alerta de atención de conductor (DAA).  
Consulte la sección Características de personalización en la página 9-13.

Cuando conduce

## i-ACTIVSENSE

### Alerta de tránsito cruzando atrás (RCTA)\*

El sistema de alerta de tránsito cruzando atrás (RCTA) fue diseñado para ayudar al conductor a verificar el área de atrás del vehículo a ambos lados mientras anda marcha atrás con el vehículo alertando al conductor de la presencia de vehículos que se aproximan por atrás del vehículo.

El sistema de alerta de tránsito cruzando atrás (RCTA) detecta vehículos que se acercan desde la izquierda o derecha del vehículo cuando se anda marcha atrás para salir de un estacionamiento, y notificar al conductor de posibles peligros usando los indicadores de advertencia de de monitoreo de punto ciego (BSM) y la advertencia sonora.

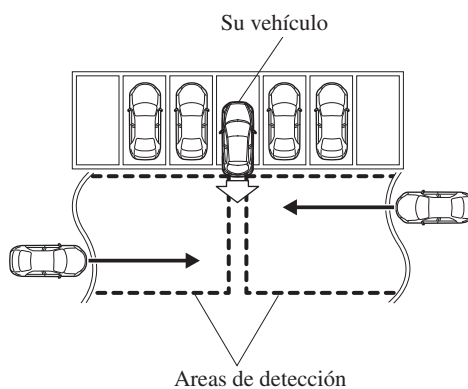

4-142 \*Algunos modelos.

**Funcionamiento de alerta de tránsito cruzando atrás (RCTA)**

1. El sistema de alerta de tránsito cruzando atrás (RCTA) funciona cuando se mueve la palanca de cambio (transmisión manual) o la palanca selectora (transmisión automática) a la posición de marcha atrás (R).
2. Si existe la posibilidad de un choque con un vehículo que se aproxima, los indicadores de advertencia de monitoreo de punto ciego (BSM) destellan y la advertencia sonora se activa simultáneamente.

**(Con monitor retrovisor)**

La indicación de advertencia de alerta de tránsito cruzando atrás (RCTA) en el monitor retrovisor también sincroniza el indicador de advertencia de monitoreo de punto ciego (BSM) en los espejos de puerta.

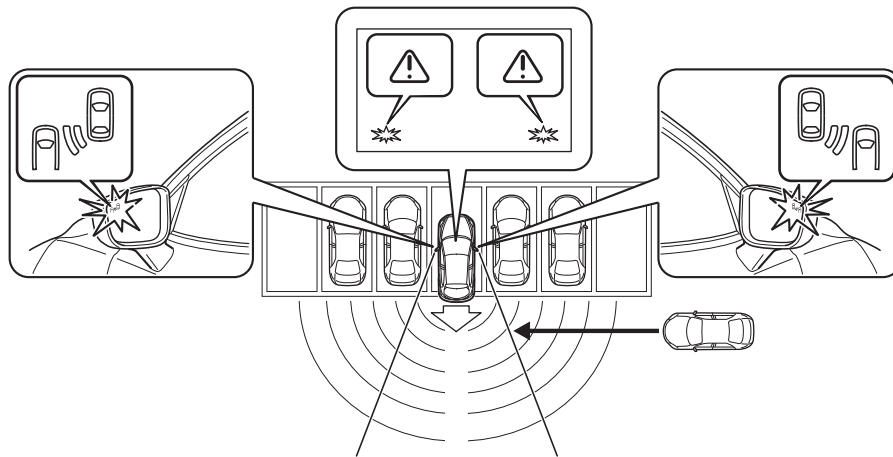

**⚠ ADVERTENCIA**

***Verifique visualmente el área alrededor antes de poner el vehículo en marcha atrás:***  
***El sistema está diseñado sólo para asistirlo a verificar por vehículos atrás cuando pone el vehículo en marcha atrás. Debido a ciertas limitaciones en el funcionamiento de este sistema, el indicador de advertencia de monitoreo de punto ciego (BSM) podría no destellar o podría ser demorada a pesar de que haya un vehículo detrás del suyo. Siempre es responsabilidad del conductor verificar hacia atrás.***

Cuando conduce

## i-ACTIVSENSE

---

### NOTA

- En los siguientes casos, la indicación de advertencia/luz de advertencia de monitoreo de punto ciego (BSM) se enciende y el sistema deja de funcionar. Si la indicación de advertencia/luz de advertencia de monitoreo de punto ciego (BSM) permanece encendido, haga inspeccionar el vehículo en un concesionario autorizado Mazda tan pronto como sea posible.
- Ha ocurrido algún problema con el sistema incluyendo los indicadores de advertencia de monitoreo de punto ciego (BSM).
- Ha ocurrido una gran desviación en la posición de instalación de un sensor de radar (trasero) en el vehículo.
- Hay una gran acumulación de nieve o hielo en el paragolpes trasero cerca de un sensor de radar (trasero).
- Conducir sobre caminos cubiertos de nieve durante largos períodos.
- La temperatura cerca de los sensores de radar se vuelve extremadamente caliente por conducir durante largos períodos de tiempo en bajada en el verano.
- El voltaje de la batería ha bajado.

**NOTA**

- Bajo las siguientes condiciones, los sensores de radar (traseros) no pueden detectar objetos o podría resultar difícil de detectarlos.
- La velocidad del vehículo al andar a marcha atrás es 10 km/h o más rápida.
- El área de detección de sensor de radar (trasero) está obstruida por una pared cercana o un vehículo estacionado. (De marcha atrás con el vehículo a una posición donde el área de detección del sensor de radar no esté más obstruida.)

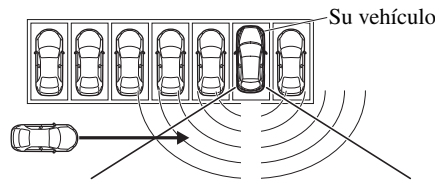

- Se acerque un vehículo directamente desde atrás de su vehículo.

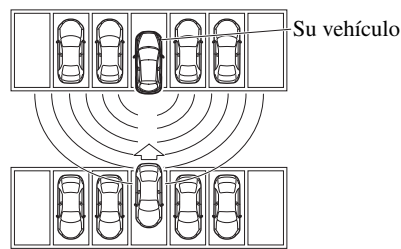

- El vehículo está estacionado en ángulo.

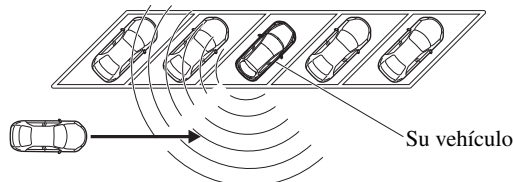

- **(Con interruptor de monitoreo de punto ciego (BSM) OFF)**  
Directamente después de oprimir el interruptor de monitoreo de punto ciego (BSM) OFF y se puede usar el sistema.
- **(Sin interruptor de monitoreo de punto ciego (BSM) OFF)**  
Directamente después que el sistema de monitoreo de punto ciego (BSM) se puede volver a usar.

Cuando conduce

## **i-ACTIVSENSE**

---

### **NOTA**

- En los siguientes casos, podría ser difícil ver los indicadores de advertencia de monitoreo de punto ciego (BSM) encendidas/destellando que se encuentran en los espejos de las puertas.
  - La nieve o hielo se adhiere a los espejos de las puertas.
  - El vidrio de la puerta delantera está empañado o cubierto de nieve, escarcha o polvo.
- Desactive el sistema de alerta de tránsito cruzando atrás (RCTA) cuando arrastre un trailer o cuando haya un accesorio como un portabicicletas en la parte trasera del vehículo. De lo contrario, las ondas de radio emitidas por el radar se bloquearán haciendo que el sistema no funcione normalmente.

### Control de cruceo de radar de Mazda (MRCC)\*

El sistema de control de cruceo de radar de Mazda (MRCC) fue diseñado para mantener el control de avance\*1 de acuerdo a la velocidad del vehículo usando un sensor de radar (delantero) para detectar la distancia al vehículo delante del suyo, que libera al conductor de tener que usar constantemente el pedal del acelerador o del freno.

\*1 Control hacia adelante: Control de la distancia entre su vehículo y el vehículo delante de Ud. detectado por el sistema de Control de cruceo de radar de Mazda (MRCC).

Además, si su vehículo se empieza a cercar al vehículo delante del suyo debido, por ejemplo, a que el vehículo delante del suyo frena repentinamente, suena una advertencia y se exhibe simultáneamente una indicación de advertencia en la exhibición para alertarlo de mantener suficiente distancia entre los vehículos.

Los rangos de ajuste de velocidad posibles son los siguientes:

- **(Modelos europeos)**  
Aprox. 30 km/h a 200 km/h
- **(Excepto modelos europeos)**  
Aprox. 30 km/h a 145 km/h

Use el sistema de control de cruceo de radar de Mazda (MRCC) en autopistas y otras carreteras que no requieren aceleración y desaceleración repetidas.

## **ADVERTENCIA**

**No se confíe completamente en el sistema de control de cruceo de radar de Mazda (MRCC) y siempre conduzca cuidadosamente:**

***El sistema de control de cruceo de radar de Mazda (MRCC) fue diseñado para reducir la carga en el conductor, y a pesar de mantener una velocidad de vehículo constante, o específicamente, mantener una distancia constante entre su vehículo y el vehículo detectado delante de Ud. de acuerdo a la velocidad del vehículo, el sistema tiene limitaciones de detección dependiendo del tipo de vehículo delante del suyo y sus condiciones, las condiciones meteorológicas y las condiciones del camino. Además, el sistema podría no desacelerar lo suficiente como para evitar chocar el vehículo delante del suyo si el vehículo delante del suyo frena repentinamente u otro vehículo entra en la senda, lo que puede resultar en un accidente. Verifique siempre la seguridad en la zona de alrededor y pise el pedal del freno o pedal del acelerador mientras mantiene una distancia segura de los vehículos de adelante o los vehículos que se acercan.***

**No use el sistema de control de cruceo de radar de Mazda (MRCC) en las siguientes ubicaciones. De lo contrario, se podría ocasionar un accidente:**

- ***Caminos con curvas cerradas y donde el tránsito vehicular es pesado y no hay suficiente espacio entre los vehículos. Caminos donde es necesario acelerar y desacelerar frecuente y repetidamente (No es posible conducir bajo esas condiciones usando el control de cruceo de radar de Mazda (MRCC)).***
- ***Cuando entre y salga de intercambiadores, áreas de servicio y áreas de estacionamiento de autopistas (Si sale de una autopista usando el control de avance, el vehículo delante del suyo no será rastreado y su vehículo podría acelerar a la velocidad preajustada).***
- ***Caminos resbalosos como con hielo o nieve (Los neumáticos podrían patinar haciendo que pierda el control del vehículo).***
- ***Bajadas prolongadas (para mantener la distancia entre vehículos, el sistema aplica automática y continuamente los frenos lo que puede resultar en la pérdida de la potencia de frenado).***

**Para propósitos de seguridad, desconecte el control de cruceo de radar de Mazda (MRCC) cuando no lo use.**

## **PRECAUCION**

Si el vehículo está siendo remolcado o si está remolcando algo, desconecte el control de cruceo de radar de Mazda (MRCC) para evitar un malfuncionamiento.



**NOTA**

- El sistema de control de crucero de radar de Mazda (MRCC) funciona cuando se cumplen todas las siguientes condiciones.
  - La velocidad del vehículo es la siguiente:
    - **(Modelos europeos)**  
Aprox. 30 km/h a 200 km/h
    - **(Excepto modelos europeos)**  
Aprox. 30 km/h a 145 km/h
  - El sistema de control de crucero de radar de Mazda (MRCC) está conectado.
  - No se ha aplicado el freno de mano.
  - El soporte de freno inteligente (SBS) no está funcionando mal.
  - El control de estabilidad dinámica (DSC) está funcionando normalmente.
  - Todas las puertas están cerradas.
  - El cinturón de seguridad del conductor está abrochado.

**(Transmisión manual)**

- La palanca de cambios se encuentra en una posición diferente de marcha atrás (R) o punto muerto (N).
- No se ha pisado el pedal de embrague.

**(Transmisión automática)**

- La palanca selectora está en la posición de conducción (D) o la posición manual (M) (modo manual).
- En los siguientes casos, las advertencias podrían no activarse incluso si su vehículo comienza a acercarse al vehículo delante del suyo.
  - Esta conduciendo a la misma velocidad que el vehículo delante del suyo.
  - Directamente después que haya ajustado el sistema de control de crucero de radar de Mazda (MRCC).
  - Cuando se pisa el pedal del acelerador o directamente después de liberar el pedal del acelerador.
  - Otro vehículo entra en la senda delante de Ud.
- Los siguientes no son detectados como objetos físicos.
  - Vehículos que se aproximan en la dirección opuesta.
  - Peatones
  - Objetos estacionarios (vehículos estacionados, obstrucciones)
- Si un vehículo delante del suyo viaja a una velocidad extremadamente baja, el sistema podría no detectarlo correctamente.
- Al usar el control de avance, no lo haga con vehículos de dos ruedas como motocicletas y bicicletas.

Cuando conduce

## i-ACTIVSENSE

### NOTA

- No use el sistema de control de cruceo de radar de Mazda (MRCC) bajo las siguientes condiciones en que las advertencias de proximidad se activan frecuentemente.
- Al usar el control de avance, el sistema acelera y desacelera su vehículo junto con la velocidad del vehículo delante del suyo. Sin embargo, si fuera necesario acelerar para cambiar de senda o si el vehículo delante del suyo frena repentinamente haciendo que se acerque rápidamente, acelere usando el pedal del acelerador o desacelere usando el pedal de frenos dependiendo de las condiciones.
- Mientras está usando el control de cruceo de radar de Mazda (MRCC), no se cancelará incluso si se usa la palanca selectora (transmisión automática)/palanca de cambios (transmisión manual) y tampoco funcionará el freno de motor. Si quiere desacelerar, baje el ajuste de velocidad del vehículo o pise el pedal de frenos.
- Las luces de frenos se encienden mientras el frenado automático del control de cruceo de radar de Mazda (MRCC) está funcionando, sin embargo, no se encenderán mientras el vehículo está en una bajada a la velocidad de vehículo ajustada o está conduciendo a velocidad constante y siguiendo a un vehículo delante del suyo.
- La advertencia de control de cruceo de radar de Mazda (MRCC) (ámbar) se enciende cuando el sistema tiene un malfuncionamiento. Consulte la sección Luces de advertencia en la página 4-43.
- El control hacia delante se puede cancelar y el sistema se puede cambiar sólo a control de cruceo. Consulte la sección Función de control de cruceo en la página 4-158.

### ▼ Indicación de la exhibición de control de cruceo de radar de Mazda (MRCC)

El estado de ajuste y las condiciones de funcionamiento del sistema de control de cruceo de radar de Mazda (MRCC) se indica en la exhibición en la exhibición de conducción activa.

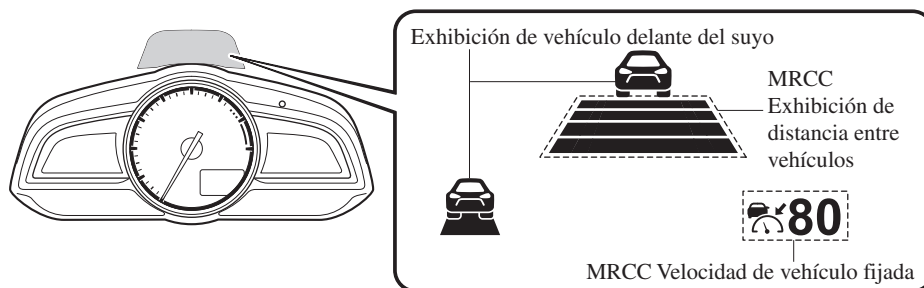

4-150

### ▼ Advertencia de proximidad

Si su vehículo se acerca rápidamente al vehículo delante del suyo debido a que el vehículo aplica los frenos repentinamente mientras está conduciendo con el control de avance, la advertencia sonora se active y la advertencia de frenos aparece en la exhibición. Verifique siempre la seguridad del área de alrededor y pise el pedal de frenos mientras mantienen una distancia segura del vehículo delante del suyo. Además, mantenga siempre una distancia segura del vehículo delante del suyo.

**FRENE!**

### ▼ Ajuste del sistema

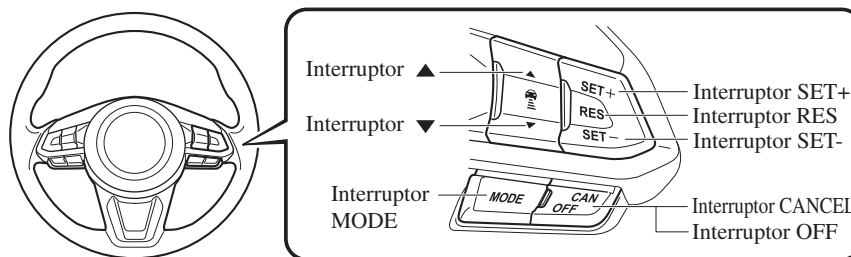

Cuando se oprime el interruptor MODE, la indicación principal del control de cruceo de radar de Mazda (MRCC) (blanca) se enciende y se puede ajustar la velocidad del vehículo y la distancia entre vehículos mientras se realiza el control hacia adelante.

#### NOTA

- Cuando el encendido se encuentra en ACC u OFF mientras el control de cruceo de radar de Mazda (MRCC) está en ON, el control de cruceo de radar de Mazda (MRCC) permanece automáticamente en ON.
- Cuando se oprime el interruptor MODE mientras el sistema de control de cruceo de radar de Mazda (MRCC) está encendido, el sistema cambiará la función de control de cruceo.



Cuando conduce

## i-ACTIVSENSE

### Cómo ajustar la velocidad

1. Ajuste la velocidad del vehículo al ajuste deseado usando el pedal del acelerador.
2. El control de avance comienza cuando se oprime el interruptor SET+ o SET-. La exhibición de velocidad ajustada y distancia entre vehículos se exhibe llena de líneas blancas. La indicación de ajuste de control de cruceo de radar de Mazda (MRCC) (verde) se enciende simultáneamente.







Estado de conducción	Exhibición
Durante la conducción a velocidad constante	 80
Durante la conducción bajo el control de avance	  80

### NOTA

- Si se detecta un vehículo delante del suyo mientras conduce a velocidad constante, se exhibe la indicación de vehículo delante del suyo y se realiza el control de conducción. Además, cuando no se detecta más un vehículo delante del suyo, se apaga la indicación de vehículo delante del suyo y el sistema vuelve a funcionar a velocidad constante.
- No se podrá controlar hacia adelante si el vehículo delante está conduciendo más rápido que la velocidad ajustada. Ajuste el sistema a la velocidad de vehículo deseada usando el pedal del acelerador.
- **(Modelos europeos)**  
Cuando cambie de senda y use la señal de viraje, el sistema acelerará automáticamente si determina que se necesita acelerar. Conduzca cuidando el camino delante de Ud. Debido a que puede acercarse demasiado al vehículo delante del suyo.

**Como ajustar la distancia entre vehículos durante el control de avance**

La distancia entre vehículos se ajusta a una distancia menor cada vez que se oprime el interruptor ▼. La distancia entre vehículos se ajusta a una distancia mayor oprimiendo el interruptor ▲. La distancia entre vehículos se puede ajustar a 4 niveles; grande, media y corta, y extremadamente corta.

Guía de la distancia entre vehículos (a 80 km/h de velocidad del vehículo)	Exhibición
Grande (aprox. 50 m)	
Media (aprox. 40 m)	
Corta (aprox. 30 m)	
Extremadamente corta (aprox. 25 m)	

**NOTA**

- La distancia entre vehículos varía dependiendo de la velocidad del vehículo, y a más corta es la velocidad del vehículo, más corta es la distancia.
- Cuando se gira el encendido a ACC u OFF y luego se vuelve a arrancar el motor, el sistema ajusta automáticamente la distancia entre vehículos al ajuste anterior.

Cuando conduce

## i-ACTIVSENSE

### Cambio de la velocidad de vehículo ajustada

#### **Cambio de la velocidad de vehículo ajustada usando el interruptor SET**

Oprima el interruptor SET+ para acelerar. Oprima el interruptor SET- para desacelerar.

La velocidad de vehículo ajustada cambia de la siguiente manera cada vez que oprime el interruptor SET.

	Modelos europeos	Excepto modelos europeos
Toque corto	1 km/h	5 km/h
Toque largo	10 km/h	

#### **NOTA**

Por ejemplo, la velocidad de vehículo ajustada cambia oprimiendo el interruptor SET cuatro veces de la siguiente manera:

##### **(Modelos europeos)**

La velocidad del vehículo acelera o desacelera en 4 km/h.

##### **(Excepto modelos europeos)**

La velocidad del vehículo acelera o desacelera en 20 km/h.

#### **Para acelerar usando el pedal del acelerador**

Pise el pedal del acelerador y oprima y libere el interruptor SET+ o SET- a la velocidad deseada. Si no puede usar un interruptor, el sistema volverá a la velocidad ajustada cuando libere su pie del pedal del acelerador.

### **⚠ PRECAUCION**

Las advertencias y el control de frenos no funciona mientras pisa el pedal del acelerador.

#### **NOTA**

- Al acelerar usando el interruptor SET+ mientras se encuentra en el control de avance, se puede ajustar la velocidad del vehículo pero no se puede acelerar. Si no hay más un vehículo delante del suyo, se continuará acelerando hasta que se llegue a la velocidad ajustada. Verifique la velocidad del vehículo ajustada viendo la exhibición de velocidad del vehículo ajustada en la exhibición en la exhibición de conducción activa.
- Cuando pise el pedal del acelerador, la exhibición de distancia entre vehículos en la exhibición de conducción activa cambia a la exhibición de líneas blancas.
- La velocidad mínima ajustable es 30 km/h. La velocidad ajustada llega a 30 km/h usando el interruptor, la velocidad de conducción se mantiene constante a aproximadamente 30 km/h incluso si se oprime el interruptor SET-. El sistema de control de cruceo de radar de Mazda (MRCC) no está cancelado.

#### **Para desactivar**

El control de cruceo de radar de Mazda (MRCC) se desactiva cuando se oprime dos veces el interruptor OFF/CAN.

**Cuando el sistema se cancela temporalmente**

En los siguientes casos, el control de cruceo de radar de Mazda (MRCC) se cancela temporalmente, la indicación de ajuste de control de cruceo de radar de Mazda (MRCC) (verde) se apaga, y la indicación principal de control de cruceo de radar de Mazda (MRCC) (blanca) se enciende.

- Se oprime una vez el interruptor OFF/CAN.
- Se ha pisado el pedal de freno.
- Se ha aplicado el freno de mano.

• **(Transmisión automática)**

La palanca selectora se cambia a estacionamiento (P), neutral (N) o marcha atrás (R).

• **(Transmisión manual)**

La palanca de cambios se encuentra en la posición de marcha atrás (R).

- En los siguientes casos, se exhibe la indicación “MRCC - Radar de cruceo cancelado” y suena el bip una vez.
- La velocidad del vehículo disminuye a menos de 25 km.
- El DSC funciona.
- El TCS funciona durante un cierto período de tiempo.
- El soporte de freno de ciudad inteligente [Adelante] (SCBS F) funciona.
- El soporte de freno inteligente (SBS) funciona.
- Cuando se conduce en bajada durante un largo período de tiempo.
- Ocurre un problema con el sistema.
- Se abre cualquier puerta.
- Se desabrocha el cinturón de seguridad del conductor.
- **(Transmisión manual)**
  - La palanca de cambios se cambia a neutral (N) durante un cierto período de tiempo.
  - Se pisa el embrague durante un cierto período de tiempo.
  - El motor se para.

Cuando conduce

## i-ACTIVSENSE

---

### NOTA

- El sistema de control de cruceo de radar de Mazda (MRCC) se puede cancelar durante la lluvia, niebla, nieve u otra inclemencia del tiempo, o cuando la superficie delantera de la rejilla del radiador está sucia.
- Si ha cancelado temporariamente el control de cruceo de radar de Mazda (MRCC), podrá volver a la velocidad ajustada oprimiendo el interruptor RES y después que se hayan cumplido todas las condiciones de funcionamiento.
- Si se desactiva el sistema de control de cruceo de radar de Mazda (MRCC), el sistema no vuelve a la velocidad ajustada anteriormente incluso si se oprime el interruptor RES.



▼ **Exhibición de petición de cambio hacia arriba/cambio hacia abajo  
(transmisión manual)**

Se puede exhibir la exhibición de petición de cambio hacia arriba o cambio hacia abajo en la exhibición de conducción activa mientras el control de cruceo de radar de Mazda (MRCC) está funcionando. Cuando ocurre eso, se hacen los cambios debido a que la posición del cambio no es la adecuada.

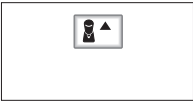
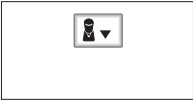
Petición	Exhibición
Cambiando hacia arriba	
Cambiando hacia abajo	

**NOTA**

- Si los cambios no se cambian hacia arriba a pesar de que se exhibe la indicación de cambio hacia arriba, se cargará el motor y el sistema de control de cruceo de radar de Mazda (MRCC) se podría cancelar o se podría dañar el motor.
- Si los cambios no se cambian hacia abajo a pesar de que se exhibe la indicación de cambio hacia abajo, el sistema de control de cruceo de radar de Mazda (MRCC) se podría cancelar o se podría parar el motor.

Cuando conduce

## i-ACTIVSENSE

### ▼ Función de control de cruceo

Mientras esta función está activa, el control hacia adelante se cancela y sólo funciona el control de cruceo.

La velocidad del vehículo se puede ajustar en aproximadamente 25 km/h.

Use la función de control de cruceo en autopistas y otras carreteras que no requieren aceleración y desaceleración repetidas.

### **ADVERTENCIA**

***No use la función de control de cruceo en las siguientes condiciones:***

***De lo contrario, se podría ocasionar un accidente.***

- ***Caminos con curvas cerradas y donde el tránsito vehicular es pesado y no hay suficiente espacio entre los vehículos. (Conducir en estas condiciones usando la función de control de cruceo no es posible)***
- ***Bajadas pronunciadas (La velocidad ajustada podría ser excedida debido a que no se aplica suficiente frenado de motor)***
- ***Caminos resbalosos como con hielo o nieve (Los neumáticos podrían patinar haciendo que pierda el control del vehículo)***

***Conduzca siempre con cuidado:***

***Las advertencias y el control de freno no funcionará después que se cancela la función de control hacia adelante y el sistema se cambia sólo a la función de control de cruceo. Pise el pedal de freno para desacelerar de acuerdo a las condiciones alrededor mientras mantiene una distancia segura del vehículo delante suyo y siempre conduzca con cuidado.***

### **Cambiando a la función de control de crucero**

Cuando se oprime el interruptor MODE mientras el sistema de control de crucero de radar de Mazda (MRCC) está encendido, el sistema cambiará la función de control de crucero.

Cuando el sistema cambia a la función de control de crucero, se exhibe la indicación principal de crucero (blanca) en el grupo de instrumentos y la exhibición de conducción activa para notificar al conductor de la siguiente manera:

- La indicación de ajuste de control de crucero de radar de Mazda (MRCC) (verde) o la indicación principal de control de crucero de radar de Mazda (MRCC) (blanca) se apaga, y la indicación principal de crucero (blanca) se enciende.

### **⚠ ADVERTENCIA**

***Siempre que no lo use, desactive la función de control de crucero: Es peligroso dejar la función de control de crucero encendida cuando no está en uso pues podría funcionar inesperadamente, resultando en un accidente.***

### **Cómo ajustar la velocidad**

Ajuste el sistema a la velocidad de vehículo deseada usando el pedal del acelerador.

Cuando se oprime el interruptor SET+ o SET-, la indicación de ajuste de crucero (verde) se enciende y comienza el control hacia adelante.

### **NOTA**

- El sistema podría no mantener la velocidad ajustada constantemente dependiendo de las condiciones de conducción como subidas o bajadas.
- La velocidad podría continuar aumentando mientras se mantiene oprimiendo el interruptor SET+. La velocidad continuará disminuyendo mientras se mantiene oprimiendo el interruptor SET-.

### **Cómo aumentar la velocidad ajustada**

La velocidad ajustada se puede aumentar realizando las siguientes operaciones:

#### **Para aumentar la velocidad usando el interruptor SET+**

Mantenga oprimiendo el interruptor SET+ y libere el interruptor a la velocidad deseada.

La velocidad ajustada también se puede ajustar en incrementos de 1 km/h oprimiendo y liberando inmediatamente el interruptor. Por ejemplo, si oprime 4 veces el interruptor, la velocidad ajustada aumenta aproximadamente 4 km/h.

#### **Para aumentar la velocidad usando el pedal del acelerador**

Pise el pedal del acelerador y oprima el interruptor SET+ o SET- a la velocidad deseada.

Si no usa un interruptor, el sistema volverá a la velocidad ajustada después libere su pie del pedal del acelerador.

Cuando conduce

## **i-ACTIVSENSE**

### **Cómo disminuir la velocidad ajustada**

Oprima continuamente el interruptor SET- y libere el interruptor a la velocidad deseada. La velocidad ajustada también se puede ajustar en incrementos de 1 km/h oprimiendo y liberando inmediatamente el interruptor. Por ejemplo, si oprime 4 veces el interruptor , la velocidad ajustada disminuye aproximadamente 4 km/h.

### **Cancelación de la función**

#### **Cancelar usando el interruptor OFF/CAN**

Cuando se oprime una vez el interruptor OFF/CAN, se cancela la función de control de crucero.

#### **Cancelar usando el interruptor MODE**

Cuando se oprime el interruptor MODE, la función de control de crucero se cancelará y la función de control hacia delante estará disponible para usar.

La función de control de crucero se cancelará automáticamente en los siguientes casos. Si se oprime el interruptor RES mientras la velocidad del vehículo es 25 km/h o mayor, la velocidad vuelve a la velocidad ajustada originalmente.

- Se oprime una vez el interruptor OFF/CAN.
- Se ha pisado el pedal de freno.
- Se ha aplicado el freno de mano.

#### **(Transmisión manual)**

- Se ha pisado el pedal de embrague.
- La palanca de cambios está en la posición neutral.

#### **(Transmisión automática)**

- La palanca selectora está en la posición P o N.

### **NOTA**

- Si la velocidad del vehículo disminuye aproximadamente 15 km/h o más de la velocidad ajustada, la función de velocidad de crucero se cancelará.
- Cuando la velocidad del vehículo es menos de 21 km/h, la función de control de crucero se cancelará. En este caso, la velocidad del vehículo volverá a la velocidad ajustada originalmente si el vehículo se acelera a 25 km/h o más y se oprime el interruptor RES. Reponga la función de control de crucero.

## Limitador de velocidad ajustable\*

El limitador de velocidad ajustable es una función para evitar que el vehículo sea conducido a mayor velocidad de la que sea ajustada. La velocidad del vehículo es controlada para mantenerla debajo de la velocidad ajustada incluso si se pisa el pedal del acelerador. El limitador de velocidad ajustable se puede ajustar entre 30 km/h y 200 km/h. La velocidad del vehículo puede exceder la velocidad ajustada cuando se conduce el vehículo en bajada, sin embargo, el sistema le notifica al conductor haciendo destellar la exhibición y haciendo sonar una advertencia.

### **⚠ ADVERTENCIA**

***Desconecte el sistema siempre que cambie de conductores:  
Si se cambia de conductor y el nuevo conductor no conoce acerca de la función de limitador de velocidad ajustable, el vehículo podría no acelerar cuando el conductor pise el pedal del acelerador, lo cual podría resultar en un accidente.***

El sistema consiste de la exhibición de limitador de velocidad ajustable y el interruptor de limitador de velocidad en el volante.

#### Exhibición de conducción activa

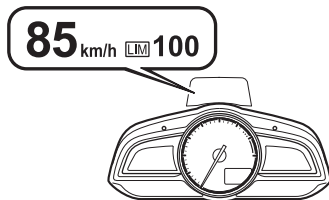

#### Exhibición en el panel de instrumentos

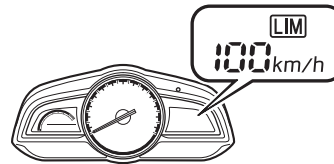

#### Sistema de control de velocidad de crucero

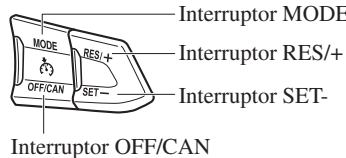

#### Control de crucero de radar de Mazda (MRCC)

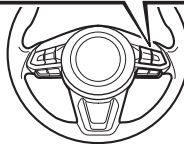
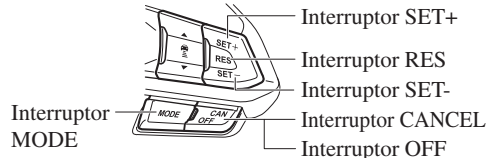

\*Algunos modelos. **4-161**

Cuando conduce

## i-ACTIVSENSE

### ▼ Exhibición de limitador de velocidad ajustable

El estado de ajuste del limitador de velocidad ajustable se exhibe en la exhibición de conducción activa (grupo de instrumentos tipo A\*) o la exhibición en el grupo de instrumentos (grupo de instrumentos tipo B\*1).

\*1 Para determinar que el grupo de instrumentos tiene su Mazda, consulte la sección Medidores en la página 4-26.

### Exhibición de espera

Exhibe cuando se usa el interruptor del limitador de velocidad y el sistema está conectado. Se apaga cuando se desconecta el sistema.

Exhibición de conducción activa

Exhibición en el panel de instrumentos

85 km/h LIM ---

LIM  
--- km/h

### Exhibición de ajuste

#### **Con control de velocidad de cruceo**

Exhibe cuando se usa el interruptor SET- y se ajusta la velocidad.

#### **Con control de cruceo de radar de Mazda (MRCC)**

Exhibe cuando se usa el interruptor SET- o SET+ y se ajusta la velocidad.

Exhibición de conducción activa

Exhibición en el panel de instrumentos

85 km/h LIM 100

LIM  
100 km/h

### **Exhibición de cancelación**

Exhibe cuando se realiza una de las siguientes operaciones y se cancela temporariamente el sistema.

- Se usa el interruptor OFF/CAN
- Se pisa fuertemente el pedal del acelerador

Exhibición de conducción activa

Exhibición en el panel de instrumentos

80 km/h  100

  
100 km/h

### **▼ Indicación principal de limitador de velocidad ajustable (Blanco), Indicación (Blanco)/Indicador (Verde) de ajuste de limitador de velocidad ajustable**

#### **Indicación principal de limitador de velocidad ajustable (blanco)**

La indicación principal de limitador de velocidad ajustable (blanca) se exhibe en el grupo de instrumentos cuando se activa el limitador de velocidad ajustable.



#### **Indicación (banco)/indicador (verde) de ajuste de limitador de velocidad ajustable**

La indicación de ajuste limitador de velocidad ajustable (blanca) se exhibe en el grupo de instrumentos y el indicador de ajuste de limitador de velocidad ajustable (verde) se enciende cuando se ha ajustado la velocidad.



Cuando conduce

## i-ACTIVSENSE

### ▼ Advertencia sonora de limitador de velocidad

#### Indicado en el grupo de instrumentos

Si la velocidad del vehículo excede la velocidad ajustada en aproximadamente 3 km/h o más, se escuchará un sonido de advertencia continuo y la exhibición del limitador de velocidad ajustable destellará a la misma vez. Se escuchará un sonido de advertencia y la exhibición destellará hasta que la velocidad del vehículo disminuya a la velocidad ajustada o menos.

#### Indicado en la exhibición de conducción activa

Si la velocidad del vehículo excede la velocidad ajustada en aproximadamente 3 km/h o más, se activará un sonido de advertencia continuo y la exhibición del limitador de velocidad ajustable destellará a la misma vez. La indicación deja de destellar y permanece encendida si la velocidad del vehículo continúa excediendo la velocidad ajustada en aproximadamente 3 km/h o más, y la indicación y el sonido de advertencia permanece encendido hasta que se conduzca el vehículo a la velocidad ajustada o menos. Verifique la seguridad del área alrededor y ajuste la velocidad del vehículo aplicando los frenos. Además, mantenga una distancia segura del vehículo delante del suyo.

Exhibición de conducción activa

110 km/h LIM 100

Exhibición en el panel de instrumentos

LIM  
100 km/h

### ⚠ PRECAUCION

#### (Con control de velocidad de cruce)

Si ajusta la velocidad más baja que la velocidad actual del vehículo oprimiendo el interruptor SET- o RES/+, el bip de advertencia no se activará durante 30 segundos incluso si la velocidad del vehículo es mayor a la velocidad recientemente ajustada en 3 km/h. Tenga cuidado de no conducir por sobre la velocidad ajustada.

#### (Con control de cruce de radar de Mazda (MRCC))

Si ajusta la velocidad más baja que la velocidad actual del vehículo oprimiendo el interruptor SET- o RES, el bip de advertencia no se activará durante 30 segundos incluso si la velocidad del vehículo es mayor a la velocidad recientemente ajustada en 3 km/h. Tenga cuidado de no conducir por sobre la velocidad ajustada.



**NOTA**

Cuando el sistema se cancela temporalmente pisando completamente el pedal del acelerador, la exhibición de limitador de velocidad ajustable muestra la exhibición de cancelación. Si la velocidad del vehículo excede la velocidad ajustada en aproximadamente 3 km/h o más mientras se exhibe la exhibición de cancelación, la exhibición de velocidad de ajustada destellará pero no se escuchará el sonido de advertencia.

**▼ Activación/Desactivación**

**NOTA**

Cuando se desconecta el encendido, se mantiene el estado del sistema antes de desconectarlo.  
Por ejemplo, si se desconecta el encendido con el limitador de velocidad ajustable funcionando, el sistema se pondrá a funcionar cuando se vuelva a conectar el encendido.

**Activación**

Oprima el interruptor MODE para operar el sistema. La pantalla del limitador de velocidad ajustable se exhibe, y la indicación principal de limitador de velocidad ajustable (blanco) se enciende.

**NOTA**

Cuando el control de cruceo o el sistema de control de cruceo de radar de Mazda (MRCC) se pueda usar después de oprimir el interruptor MODE, oprima otra vez el interruptor de modo para el limitador de velocidad ajustable.

Cuando conduce

## i-ACTIVSENSE

### Desactivación

Para desactivar el sistema, haga las siguientes operaciones:

#### **Cuando se ha ajustado una velocidad de cruceo (indicación (blanco)/indicador (verde) de ajuste de limitador de velocidad ajustable se enciende)**

Presione largamente el interruptor OFF/CAN o presione el interruptor OFF/CAN 2 veces. La pantalla del limitador de velocidad ajustable no se exhibe más y la indicación (blanco)/indicador (verde) de ajuste de limitador de velocidad ajustable se apaga.

#### **Cuando no se ha ajustado una velocidad de cruceo (indicación principal de limitador de velocidad ajustable (blanco) se enciende)**

Oprima el interruptor OFF/CAN. La pantalla del limitador de velocidad ajustable no se exhibe más y la indicación principal de limitador de velocidad ajustable (blanco) apaga.

#### **NOTA**

Cuando se oprime el interruptor MODE mientras el limitador de velocidad ajustable está funcionando, el sistema cambia al control de cruceo o el sistema de control de cruceo de radar de Mazda (MRCC).

### ▼ Ajuste del sistema

#### **ADVERTENCIA**

**Siempre verifique la seguridad del área alrededor cuando ajuste el limitador de velocidad ajustable:**

***Si la velocidad se ajusta a menos de la velocidad actual del vehículo, la velocidad del vehículo se reducirá a la velocidad ajustada. Verifique que la seguridad del área alrededor y mantenga una distancia segura entre los vehículos delante y detrás del suyo.***

1. Oprima el interruptor MODE para conectar este sistema.

2. **(Con control de velocidad de cruceo)**

Oprima SET- para ajustar la velocidad. Cuando la velocidad actual del vehículo sea de 30 km/h o más, la velocidad se ajusta a la velocidad actual del vehículo. Cuando la velocidad actual del vehículo es menor de 30 km/h, la velocidad se ajusta a 30 km/h.

**(Con control de cruceo de radar de Mazda (MRCC))**

Oprima SET+ o SET- para ajustar la velocidad. Cuando la velocidad actual del vehículo sea de 30 km/h o más, la velocidad se ajusta a la velocidad actual del vehículo. Cuando la velocidad actual del vehículo es menor de 30 km/h, la velocidad se ajusta a 30 km/h.

4-166

3. **(Con control de velocidad de crucero)**

Para aumentar la velocidad ajustada, oprima continuamente el interruptor RES+. La velocidad ajustada se puede ajustar en incrementos de 10 km/h. La velocidad ajustada del vehículo también se puede ajustar en incrementos de 1 km/h oprimiendo y liberando momentáneamente el interruptor RES+. Por ejemplo, la velocidad ajustada aumenta aproximadamente 4 km/h oprimiendo cuatro veces el interruptor RES+.

**(Con control de crucero de radar de Mazda (MRCC))**

Para aumentar la velocidad ajustada, oprima continuamente el interruptor SET+. La velocidad ajustada se puede ajustar en incrementos de 10 km/h. La velocidad ajustada del vehículo también se puede ajustar en incrementos de 1 km/h oprimiendo y liberando momentáneamente el interruptor SET+. Por ejemplo, la velocidad ajustada aumenta aproximadamente 4 km/h oprimiendo cuatro veces el interruptor SET+.

4. Para disminuir la velocidad ajustada, oprima continuamente el interruptor SET-. La velocidad ajustada se puede ajustar en decrementos de 10 km/h. La velocidad ajustada del vehículo también se puede ajustar en incrementos de 1 km/h oprimiendo y liberando momentáneamente el interruptor SET-. Por ejemplo, la velocidad ajustada disminuye aproximadamente 4 km/h oprimiendo cuatro veces el interruptor SET-.

**NOTA**

- **(Con control de velocidad de crucero)**  
Cuando la velocidad de vehículo ajustada se exhibe en el grupo de instrumentos, oprima el interruptor RES/+ para ajustar la velocidad exhibida del vehículo.
- **(Con control de crucero de radar de Mazda (MRCC))**  
Cuando la velocidad de vehículo ajustada se exhibe en el grupo de instrumentos, oprima el interruptor RES para ajustar la velocidad exhibida del vehículo.
- El sistema se cancela temporariamente cuando se acelera el vehículo al pisar fuertemente el pedal del acelerador, sin embargo, continúa cuando la velocidad del vehículo disminuye a la velocidad ajustada o menor.
- La velocidad del vehículo podría exceder la velocidad ajustada en una bajada.

Cuando conduce

## i-ACTIVSENSE

---

### ▼ Cancelación temporaria del sistema

El sistema se cancela temporariamente (estado en espera) cuando se realiza una de las siguientes operaciones mientras se exhibe el limitador de velocidad ajustable.

- Se oprime el interruptor OFF/CAN
- Se pisa fuertemente el pedal del acelerador

#### Con control de velocidad de crucero

Oprima el interruptor RES/+ para continuar a la velocidad ajustada anteriormente. Se continúa exhibiendo la exhibición del limitador de velocidad ajustable.

#### Con control de crucero de radar de Mazda (MRCC)

Oprima el interruptor RES para continuar a la velocidad ajustada anteriormente. Se continúa exhibiendo la exhibición del limitador de velocidad ajustable.

#### NOTA

- **(Con control de velocidad de crucero)**

La velocidad se puede ajustar oprimiendo el interruptor SET- mientras el sistema se encuentra en estado de espera.

- **(Con control de crucero de radar de Mazda (MRCC))**

La velocidad se puede ajustar oprimiendo el interruptor SET+ o SET- mientras el sistema se encuentra en estado de espera.

- El limitador de velocidad ajustable no se cancela al pisar el pedal de frenos.

### Soporte de freno de ciudad inteligente [Adelante] (SCBS F)\*

El sistema de soporte de freno de ciudad inteligente (SCBS) fue diseñado para reducir los daños en caso de un choque al usar el control de frenos (freno SCBS) cuando el sensor láser del sistema detecta el vehículo delante del suyo y determina que no se puede evitar el choque con el vehículo delante suyo. También se podría evitar un choque si la velocidad relativa entre su vehículo y un vehículo delante del suyo es menor de aproximadamente 20 km/h. Además, cuando el conductor pisa el pedal de freno mientras el sistema está en el rango de funcionamiento a aproximadamente 4 a 30 km/h, los frenos se aplican firme y rápidamente para ayudar. (Frenado asistido (frenado asistido SCBS))

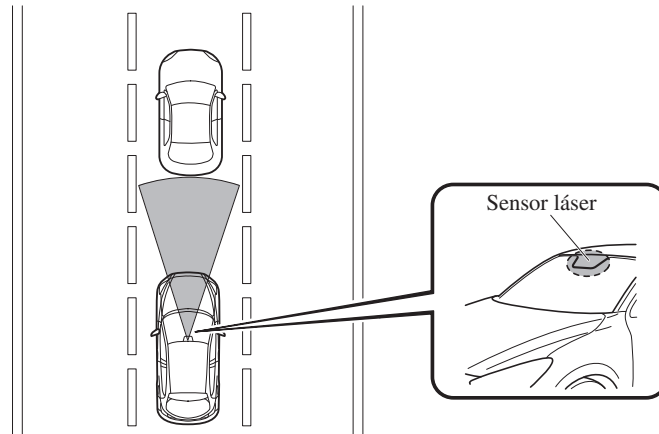

\*Algunos modelos. **4-169**

## **ADVERTENCIA**

**No se crea que el sistema de soporte de freno de ciudad inteligente (SCBS) constituye una excusa para no conducir bien:**

***El sistema de soporte de freno de ciudad inteligente (SCBS) no son una solución para la conducción peligrosa o descuidada; si se conduce a velocidades excesivas o si no se deja una distancia prudencial con respecto al vehículo que está delante suyo, conducir en caminos resbalosos como caminos húmedos, sobre el hielo y nieve (fricción de los neumáticos reducida por el agua del camino). De igual forma puede sufrir un accidente.***

**No se confíe completamente en el sistema de soporte de freno de ciudad inteligente (SCBS):**

- ***El sistema de soporte de freno de ciudad inteligente (SCBS) fue sólo diseñado para reducir los daños en caso de un choque. Sobre confiarse en el sistema lo que hará que se use equivocadamente el pedal del acelerador o pedal de freno puede resultar en un accidente.***
- ***El soporte de freno de ciudad inteligente (SCBS) es un sistema que funciona en respuesta a un vehículo delante del suyo. El sistema podría no se capaz de detectar o reaccionar con vehículos de dos ruedas o peatones.***
- ***El sensor láser para el sistema de soporte de freno de ciudad inteligente (SCBS) está ubicado cerca del espejo retrovisor. Para asegurarse el funcionamiento correcto del soporte de freno de ciudad inteligente (SCBS), tenga en cuenta las siguientes precauciones.***
  - ***No pique adhesivos en la superficie del parabrisas cerca del sensor láser (incluyendo adhesivos transparentes). De lo contrario, el sensor láser podría no detectar vehículos delante del suyo que pueden resultar en un accidente.***
  - ***No aplique agentes de recubrimiento en el parabrisas. De lo contrario, el sensor láser podría no detectar vehículos u obstrucciones delante que pueden resultar en un accidente.***
  - ***No desarme el sensor láser.***
  - ***Si se pueden ver rajaduras o daños causados por pedregullo o suciedad cerca del sensor láser, deje de usar inmediatamente el sistema de soporte de freno de ciudad inteligente (SCBS) y haga inspeccionar su vehículo por un técnico experto, le recomendamos un técnico autorizado Mazda. Si continúa conduciendo el vehículo con rajaduras o rayones en el parabrisas cerca del sensor láser, el sistema podría funcionar innecesariamente y causar un accidente inesperado. Consulte la sección Parando el funcionamiento del sistema de soporte de freno de ciudad inteligente (SCBS) en la página 4-174.***
  - ***Al cambiar los limpiaparabrisas o el parabrisas, consulte a un técnico experto, le recomendamos un técnico autorizado Mazda.***

 **ADVERTENCIA**

***No modifique la suspensión:***

***Si se cambia la altura o inclinación del vehículo, el sistema no podrá detectar los vehículos delante suyo. Esto resultará en que el sistema de soporte de freno de ciudad inteligente (SCBS) no funcionará normalmente o funcione por error, lo cual puede producir un accidente grave.***

***Desconecte el soporte de freno de ciudad inteligente (SCBS) cuando el vehículo está en un rodillo de chasis o está siendo remolcado:***

***Desconecte el sistema de soporte de freno de ciudad inteligente (SCBS) para evitar que funcione por error cuando el vehículo está en un rodillo de chasis o está siendo remolcado.***

***Consulte la sección Parando el funcionamiento del sistema de soporte de freno de ciudad inteligente (SCBS) en la página 4-174 acerca de cómo desconectar el sistema de soporte de freno de ciudad inteligente (SCBS).***

 **PRECAUCION**

- Cuando conduce en todo terreno donde hay pasto o forraje, se recomienda desconectar el sistema de soporte de freno de ciudad inteligente (SCBS).
- Use siempre neumáticos para todas las ruedas que sean del tamaño especificado, y el mismo fabricante, marca y diseño. Además, no use neumáticos con patrones de desgaste diferentes en el mismo vehículo ya que el sistema de soporte de freno de ciudad inteligente (SCBS) podría no funcionar normalmente.
- El sensor láser incluye una función para detectar un parabrisas sucio e informar al conductor; sin embargo, dependiendo de las condiciones, podría no detectar bolsas de compras, hielo o nieve en el parabrisas. En esos casos, el sistema no podría determinar precisamente un vehículo delante de Ud. y podría no funcionar normalmente. Conduzca siempre cuidadosamente y preste atención al camino por delante.

Cuando conduce

## i-ACTIVSENSE

### NOTA

- El sistema de soporte de freno de ciudad inteligente (SCBS) no funcionará si el conductor realice operaciones de conducción (opera el pedal del acelerador y el volante).
- El sistema de soporte del freno de ciudad inteligente (SCBS) funcionará en las siguientes condiciones.
  - El motor está funcionando.
  - La advertencia de soporte de freno de ciudad inteligente (SCBS) (ámbar) no se enciende.
  - La velocidad del vehículo se encuentra aproximadamente 4 a 30 km/h.
  - El sistema de soporte de freno de ciudad inteligente (SCBS) no está pagado.
  - El DSC no está funcionando mal.
- El soporte de freno de ciudad inteligente (SCBS) detecta un vehículo delante del suyo al emitir un haz de láser cercano al infrarrojo y recibe el haz reflejado del vehículo delante del suyo, y luego lo usa para hacer mediciones. Consecuentemente, el soporte del freno de ciudad inteligente (SCBS) podría no funcionar en las siguientes condiciones:
  - La reflexión del láser es pobre debido a la forma del vehículo delante del suyo.
  - El vehículo delante del suyo está significativamente sucio.
  - Bajo condiciones de mal tiempo como lluvia, niebla y nieve.
  - Se usa el lavador o se usan los limpiaparabrisas cuando está lloviendo.
  - El parabrisas está sucio.
  - Se gira el volante completamente hacia la izquierda o derecha, o el vehículo se acelera rápidamente y se acerca al vehículo delante del suyo.
  - Camiones con plataformas de carga bajas y vehículos con perfiles extremadamente bajos o altos.
  - Vehículos con determinadas formas como un remolque de vehículos.
- Bajo las siguientes condiciones, el sistema de soporte de freno de ciudad inteligente (SCBS) podría no funcionar normalmente.
  - Equipaje pesado cargado en el compartimiento para equipajes o en el asiento trasero.
  - Si existe la posibilidad de un contacto parcial con el vehículo delante de Ud.
  - Cuando se conduce en caminos con curvas continuas y salidas y entradas frecuentes.
  - Se carga equipaje o carga grande en rieles instalados en el techo y cubre el sensor láser.
  - Gases de escape del vehículo enfrente, arena, nieve y vapor de agua saliendo de pozos y rejillas, y agua que salpica.
  - Al remolcar un vehículo en malfuncionamiento.
  - Cuando conduzca con neumáticos con desgaste significativamente diferente.



**NOTA**

- En los siguientes casos, el sensor láser puede determinar inadvertidamente que hay un vehículo delante del suyo y el soporte de freno de ciudad inteligente (SCBS) podría funcionar.
  - Objetos en el camino en la entrada de una curva.
  - Vehículos pasando en la senda opuesta al dar la curva.
  - Objetos metálicos, lomas u objetos salientes en el camino.
  - Al pasar por un peaje equipado con una barra.
  - Cuando pasa debajo de una cortina vinílica o bandera.
  - Objetos plásticos como postes.
  - Vehículos de dos ruedas, peatones, animales o árboles.
- **(Transmisión manual)**  
Si se detiene el vehículo por el funcionamiento SCBS y no se pisa el pedal de embrague, el motor se para.
- Cuando funciona el sistema, el usuario es notificado por el destello del indicador de soporte de freno de ciudad inteligente (SCBS) (rojo) y la exhibición de conducción activa\*.
- La advertencia de soporte de freno de ciudad inteligente (SCBS) (ámbar) se enciende cuando el sistema tiene un malfuncionamiento.  
Consulte la sección Luces de advertencia en la página 4-43.

**▼ Indicador de soporte de freno de ciudad inteligente (SCBS) (Roja)**

Si el soporte de freno de ciudad inteligente (SCBS) está funcionando, el indicador (rojo) destellará.

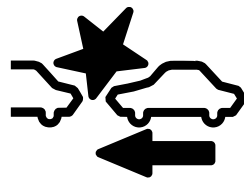

**▼ Exhibición de funcionamiento de frenos automáticos**

Se exhibe “SCBS Frenado Automático” en la exhibición de conducción activa mientras se accionan los frenos SCBS o el frenado asistido (frenado asistido SCBS).



\*Algunos modelos. **4-173**

Cuando conduce

## i-ACTIVSENSE

### NOTA

- La advertencia sonora de choques suena intermitentemente mientras funciona el freno SCBS o el frenado asistido (frenado asistido SCBS).
- Si se detiene el vehículo mediante el funcionamiento del SCBS y no se pisa el pedal de freno, la advertencia sonora sonará durante aproximadamente 2 segundos y el freno SCBS se desactivará automáticamente.

### ▼ Parando el funcionamiento del sistema de soporte de freno de ciudad inteligente [Adelante] (SCBS F)

El sistema de soporte de freno de ciudad inteligente (SCBS) se puede desactivar temporalmente.

Cuando se desactiva el sistema de soporte de freno de ciudad inteligente (SCBS), se enciende el indicador de soporte de freno de ciudad inteligente (SCBS) OFF.



Cuando se vuelve a arrancar el vehículo, el sistema se puede usar.

### Sin interruptor SCBS OFF

Consulte la sección Características de personalización en la página 9-13.

### Con interruptor SCBS OFF

Oprima el interruptor SCBS OFF para desconectar el sistema. Se encenderá el indicador de soporte de freno de ciudad inteligente (SCBS) OFF en el grupo de instrumentos.

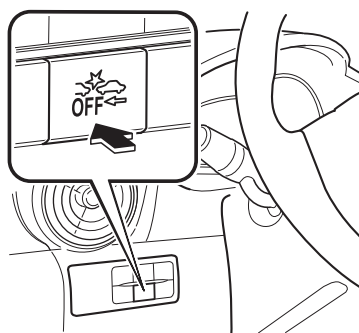

Oprima otra vez el interruptor para volver a encender el sistema. El indicador de soporte de freno de ciudad inteligente (SCBS) OFF se apagará.

## Soporte de freno de ciudad inteligente [Marcha atrás] (SCBS R)\*

El soporte de freno de ciudad inteligente [Marcha atrás] (SCBS R) es un sistema que fue diseñado para reducir el daño en caso de un choque accionando el control de freno (freno SCBS) cuando los sensores ultrasónicos del sistema detecta una obstrucción en la parte de atrás del vehículo mientras está conduciendo a una velocidad de aproximadamente 2 a 8 km/h, y el sistema determina que no se puede evitar un choque .

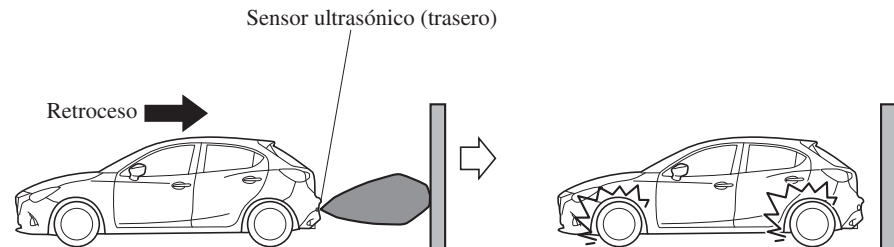

\*Algunos modelos. **4-175**

**⚠ ADVERTENCIA**

**No se confíe completamente en el sistema de soporte de freno de ciudad inteligente [Marcha atrás] (SCBS R):**

- *El sistema de soporte de freno de ciudad inteligente [Marcha atrás] (SCBS R) fue sólo diseñado para reducir los daños en caso de un choque. Sobre confiarse en el sistema lo que hará que se use equivocadamente el pedal del acelerador o pedal de freno puede resultar en un accidente.*
- *Para asegurarse el funcionamiento correcto del soporte de freno de ciudad inteligente [Marcha atrás] (SCBS R), tenga en cuenta las siguientes precauciones.*
  - *No aplique ningún adhesivo en un sensor ultrasónico (trasero) (incluyendo adhesivos transparentes). De lo contrario, el sensor ultrasónico (trasero) podría no detectar vehículos u obstrucciones que pueden resultar en un accidente.*
  - *No desarme un sensor ultrasónico (trasero).*
  - *Si se pueden ver rajaduras o daños causados por pedregullo o suciedad alrededor de un sensor ultrasónico (trasero), deje de usar inmediatamente el sistema de soporte de freno de ciudad inteligente [Marcha atrás] (SCBS R) y haga inspeccionar su vehículo por un técnico experto, le recomendamos un técnico autorizado Mazda. Si continúa conduciendo el vehículo con rajaduras o rayones en el parabrisas alrededor de un sensor ultrasónico, el sistema podría funcionar innecesariamente y causar un accidente inesperado.*  
*Consulte la sección Parando el funcionamiento del sistema de soporte de freno de ciudad inteligente [Marcha atrás] (SCBS R) en la página 4-180.*
- *Consulte a un técnico experto, le recomendamos un técnico autorizado Mazda para cambio del paragolpes trasero.*

**No modifique la suspensión:**

*Si se cambia la altura o inclinación del vehículo, el sistema de soporte de freno de ciudad inteligente [Marcha atrás] (SCBS R) podría no funcionar correctamente debido a que no detecta correctamente las obstrucciones.*

**No aplique fuerza sobre un sensor ultrasónico (trasero):**

*Al lavar el vehículo, no rocíe agua a alta presión contra un sensor ultrasónico (trasero), o lo frote fuertemente. Además, no golpee el paragolpes trasero fuertemente cuando carga y descarga una carga. De lo contrario, los sensores pueden detectar obstrucciones correctamente lo que puede resultar en que el sistema de soporte de freno de ciudad inteligente [Marcha atrás] (SCBS R) no funcione normalmente, o puede resultar en un funcionamiento innecesario.*

 **PRECAUCION**

- Cuando conduce en todo terreno donde hay pasto o follaje, se recomienda desconectar el sistema de soporte de freno de ciudad inteligente [Marcha atrás] (SCBS R).
- Use siempre neumáticos que sean del tamaño especificado, y el mismo fabricante, marca y diseño para todas las 4 ruedas. Además, no use neumáticos que tengan patrones significativamente diferentes en el mismo vehículo. No use neumáticos que tengan patrones significativamente diferentes en el mismo vehículo. De lo contrario, el sistema de soporte de freno de ciudad inteligente [Marcha atrás] (SCBS R) podría no funcionar normalmente.
- Si el hielo o nieve se pegan a los sensores ultrasónicos (traseros) no podrían no detectar obstrucciones correctamente dependiendo de las condiciones. En esos casos, el sistema podría no poder realizar los controles correctamente. Conduzca siempre cuidadosamente y preste atención a la parte de atrás del vehículo.

Cuando conduce

## i-ACTIVSENSE

### NOTA

- La postura del vehículo cambia dependiendo del uso del pedal del acelerador, pedal de freno y volante, lo que puede hacer difícil para el sistema reconocer una obstrucción, o puede ocasionar una detección innecesaria. En esos casos, el sistema de soporte de freno de ciudad inteligente [Marcha atrás] (SCBS R) podría o no funcionar normalmente.
- El sistema de soporte del freno de ciudad inteligente [Marcha atrás] (SCBS R) funcionará en las siguientes condiciones.
  - El motor está funcionando.
  - La palanca de cambios (vehículo de transmisión manual) o la palanca selectora (vehículo de transmisión automática) se encuentra en la posición R (marcha atrás).
  - La velocidad del vehículo se encuentra aproximadamente 2 a 8 km/h.
  - El soporte de freno de ciudad inteligente [Marcha atrás] (SCBS R) no está pagado.
  - El DSC no está funcionando mal.
- El soporte de freno de ciudad inteligente [Marcha atrás] (SCBS R) funciona usando los sensores ultrasónicos (traseros) que detectan obstrucciones en la parte de atrás emitiendo ondas ultrasónicas y luego recibiendo las ondas que retornan reflejadas por las obstrucciones.
- En los siguientes casos, los sensores ultrasónicos (traseros) no pueden detectar obstrucciones y el soporte de freno de ciudad inteligente [Marcha atrás] (SCBS R) podría no funcionar.
  - La altura de la obstrucción es baja tanto como paredes bajas o camiones con plataformas de carga bajas.
  - La altura de la obstrucción es alta tanto como camiones con plataformas de carga altas.
  - La obstrucción es pequeña.
  - La obstrucción es fina como un poste indicador.
  - La obstrucción está ubicada fuera del centro del vehículo.
  - La superficie de la obstrucción no está vertical en relación al vehículo.
  - La obstrucción es suave como una cortina o nieve pegada a un vehículo.
  - La obstrucción tiene forma irregular.
  - La obstrucción está extremadamente cerca.

**NOTA**

- En los siguientes casos, los sensores ultrasónicos (traseros) no pueden detectar obstrucciones correctamente y el soporte de freno de ciudad inteligente [Marcha atrás] (SCBS R) podría no funcionar.
  - Hay algo pegado al paragolpes cerca de un sensor ultrasónico (trasero).
  - El volante se gira abruptamente, o se acciona el pedal de freno o acelerador.
  - Hay otra obstrucción cerca de una obstrucción.
  - Durante tiempo inclemente como cuando llueve, hay niebla y cae nieve.
  - Humedad alta o baja.
  - Temperatura alta o baja
  - Vientos fuertes.
  - El lugar de pasaje no es plano.
  - Equipaje pesado cargado en el compartimento para equipajes o en el asiento trasero.
  - Los objetos como una antena inalámbrica, luz para niebla o placa de matrícula iluminada está instalada cerca de un sensor ultrasónico (trasero).
  - La orientación de un sensor ultrasónico (trasero) está desviado por razones como un choque.
  - El vehículo se ve afectado por otras ondas de sonido como la bocina, ruido del motor, sensor ultrasónico de otros vehículos.
- En los siguientes casos, un sensor ultrasónico (trasero) podría detectar algo como una obstrucción que podría hacer que el sistema de soporte de freno de ciudad inteligente [Marcha atrás] (SCBS R) funcione.
  - Conduzca en una cuesta pronunciada.
  - Bloques de rueda.
  - Cortinas, barreras como las de los peajes y cruces de tren.
  - Al viajar cerca de objetos como ramas, barreras, vehículos, paredes y cercas a lo largo de un camino.
  - Al conducir en todo terreno en áreas donde hay pasto y forraje.
  - Al pasar por accesos bajos, accesos angostos, lavaderos de automóviles y túneles.
  - Una barra de remolque instalada o un trailer conectado.
- **(Transmisión manual)**  
Si se detiene el vehículo por el funcionamiento SCBS y no se pisa el pedal de embrague, el motor se para.
- La indicación de advertencia de soporte de freno de ciudad inteligente (SCBS) (ámbar) se enciende cuando el sistema tiene un malfuncionamiento.  
Consulte la sección Luces de advertencia en la página 4-43.

Cuando conduce

## i-ACTIVSENSE

### ▼ Indicador de soporte de freno de ciudad inteligente (SCBS) (Roja)

Si el soporte de freno de ciudad inteligente (SCBS) está funcionando, el indicador (rojo) destellará.

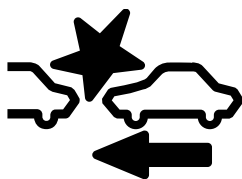

### ▼ Exhibición de funcionamiento de frenos automáticos

Se indica “SCBS Frenado Automático” en la exhibición de conducción activa después de que se usan los frenos SCBS.



#### NOTA

- La advertencia sonora de choques suena intermitentemente mientras funciona el freno SCBS.
- Si se detiene el vehículo mediante el funcionamiento del SCBS y no se pisa el pedal de freno, la advertencia sonora sonará durante aproximadamente 2 segundos y el freno SCBS se desactivará automáticamente.

### ▼ Parando el funcionamiento del sistema de soporte de freno de ciudad inteligente [Marcha atrás] (SCBS R)

El sistema de soporte de freno de ciudad inteligente [Marcha atrás] (SCBS R) se puede desactivar temporalmente. Cuando se desactiva el sistema de soporte de freno de ciudad inteligente [Marcha atrás] (SCBS R), se enciende el indicador de soporte de freno de ciudad inteligente (SCBS) OFF.



Cuando se vuelve a arrancar el vehículo, el sistema se puede usar.

Cuando se oprime el interruptor DSC OFF para detener el funcionamiento del DSC, también se detendrá el sistema de soporte de freno de ciudad inteligente [Marcha atrás] (SCBS R) y se enciende el indicador de soporte de freno de ciudad inteligente (SCBS) OFF.

#### **Sin interruptor SCBS OFF**

Consulte la sección Características de personalización en la página 9-13.



**Con interruptor SCBS OFF**

Oprima el interruptor SCBS OFF para desconectar el sistema. Se encenderá el indicador de soporte de freno de ciudad inteligente (SCBS) OFF en el grupo de instrumentos.

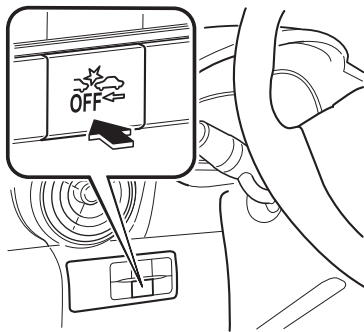

Oprima otra vez el interruptor para volver a encender el sistema. El indicador de soporte de freno de ciudad inteligente (SCBS) OFF se apagará.

Cuando conduce

## i-ACTIVSENSE

### Soporte de freno inteligente (SBS)\*

El sistema de soporte de freno inteligente (SBS) alerta al conductor de un posible choque usando una exhibición y sonido de advertencia si el sensor de radar (delantero) y la cámara sensora hacia adelante (FSC) determina que existe la posibilidad de un choque con un vehículo delante mientras el vehículo se conduce a aproximadamente 15 km/h o más rápido. Además, si el sensor de radar (delantero) y la cámara sensora hacia adelante (FSC) determinan que no se puede evitar un choque, el control de freno automático se acciona para reducir el daño en caso de un choque.

Además, cuando el conductor pisa el pedal de freno, los frenos serán aplicados firme y rápidamente para ayudar. (Frenado asistido (frenado asistido SBS))

#### **ADVERTENCIA**

***No se confíe completamente en el sistema de soporte de freno inteligente (SBS) y siempre conduzca cuidadosamente:***

***El soporte de freno inteligente (SBS) fue diseñado para reducir los daños en caso de un choque, no es para evitar un accidente. La habilidad para detectar una obstrucción es limitada dependiendo de la obstrucción, condiciones meteorológicas o del tránsito. Por lo tanto, si se pisa por error el pedal del acelerador o el pedal de freno puede resultar en un accidente. Verifique siempre la seguridad en la zona de alrededor y pise el pedal del freno o pedal del acelerador mientras mantiene una distancia segura de los vehículos de adelante o los vehículos que se acercan.***

#### **PRECAUCION**

En los siguientes casos, apague el sistema para evitar un malfuncionamiento:

- Se remolca el vehículo o cuando se está remolcando otro vehículo.
- El vehículo se encuentra sobre un rodillo de chasis.
- Al conducir en caminos ásperos como en áreas con pasto denso o a campo traviesa.

**NOTA**

- El soporte de freno inteligente (SBS) funciona cuando se cumplen todas las siguientes condiciones:
  - El encendido está en la posición ON.
  - El sistema de soporte de freno inteligente (SBS) está activado.
  - La velocidad del vehículo es de aproximadamente 15 km/h o más.
  - La velocidad relativa entre su vehículo y el vehículo delante de Ud. es aproximadamente 15 km/h o más.
  - El control de estabilidad dinámica (DSC) no está funcionando.
- El sistema de soporte del freno inteligente (SBS) no funcionará en las siguientes condiciones:
  - Si se acelera rápidamente el vehículo y se acerca demasiado a un vehículo delante del suyo.
  - Se conduce el vehículo a la misma velocidad que el vehículo delante del suyo.
  - Se ha pisado el pedal del acelerador.
  - Se ha pisado el pedal de freno.
  - El volante está siendo usado.
  - La palanca selectora está siendo usada.
  - El indicador de dirección está siendo usado.
  - Cuando el vehículo delante no está equipado con luces de cola o las luces de cola están apagadas.
  - Cuando advertencias y mensajes, como un parabrisas sucio, relacionados a la cámara sensora hacia adelante (FSC) son exhibidos en la exhibición central.
- A pesar de que los objetos que activan el sistema son vehículos de cuatro ruedas, el sensor de radar (delantero) puede detectar los siguientes objetos, determinar que son un obstáculo, y accionar el sistema de soporte de freno inteligente (SBS).
  - Objetos en el camino al comienzo de una curva (incluyendo guardarieles y apilamientos de nieve).
  - Aparece un vehículo en la senda opuesta mientras gira o hace una curva.
  - Cuando cruza un puente angosto.
  - Cuando pasa debajo de un portón bajo o un túnel o portón angosto.
  - Al entrar a un estacionamiento subterráneo.
  - Objetos metálicos, lomas u objetos salientes en el camino.
  - Si repentinamente Ud. se acerca al vehículo delante del suyo.
  - Al conducir en áreas donde el pasto o forraje es alto.
  - Vehículos de dos ruedas como motocicletas o bicicletas.
  - Peatones u objetos no metálicos como árboles en pie.

Cuando conduce

## i-ACTIVSENSE

### NOTA

- Cuando funciona el sistema, se notifica al usuario mediante la exhibición de conducción activa.
- La indicación de advertencia de soporte de freno inteligente (SBS) (ámbar) se enciende cuando el sistema tiene un malfuncionamiento. Consulte la sección Luces de advertencia en la página 4-43.

### ▼ Indicador de soporte de freno inteligente (SBS) (Roja)

Si el soporte de freno inteligente (SBS) está funcionando, el indicador (rojo) destellará.

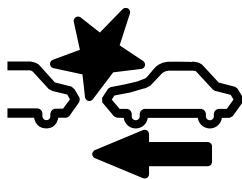

### ▼ Advertencia de choque

Si existe la posibilidad de un choque con un vehículo delante de Ud., sonará el bip continuamente y aparecerá una advertencia en la pantalla de conducción activa.

**FRENE!**

### ▼ Parando el funcionamiento del sistema de soporte de freno inteligente (SBS)

El sistema de soporte de freno inteligente (SBS) se puede desactivar temporalmente.

Consulte la sección Características de personalización en la página 9-13.

Cuando se desactiva el sistema de soporte de freno inteligente (SBS), se enciende el indicador de soporte de freno inteligente (SBS) OFF.



Cuando se vuelve a arrancar el vehículo, el sistema se puede usar.

### NOTA

Si se desactiva el funcionamiento del sistema de soporte de freno inteligente (SBS), simultáneamente se apaga el indicador de funcionamiento del sistema de soporte de freno de ciudad inteligente (SCBS).

### Cámara sensora hacia adelante (FSC)\*

Su vehículo está equipado con una cámara sensora hacia adelante (FSC). La cámara sensora hacia adelante (FSC) está ubicada cerca del espejo retrovisor y es usada por los siguientes sistemas.

- Sistema de control de luces de carretera (HBC)
- Faros LED adaptativos (ALH)
- Alerta de atención de conductor (DAA)
- Sistema de advertencia de abandono de carril (LDWS)
- Soporte de freno inteligente (SBS)

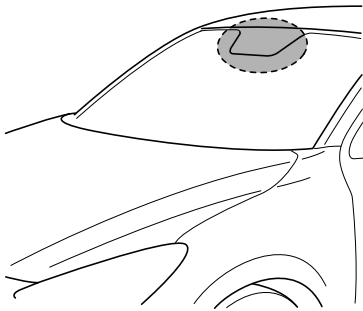

La cámara sensora hacia adelante (FSC) determina las condiciones adelante del vehículo al viajar durante la noche y detecta los carriles de tránsito. La distancia en la que la cámara sensora hacia adelante (FSC) puede detectar objetos varía dependiendo de las condiciones de alrededor.

#### **ADVERTENCIA**

***No modifique la suspensión:***

***Si se cambia la altura o inclinación del vehículo, el sistema no podrá detectar los vehículos delante suyo. Esto resultará en que el sistema no funcionará normalmente o funcione por error, lo cual puede producir un accidente grave.***

Cuando conduce

## **i-ACTIVSENSE**

### **PRECAUCION**

- No aplique accesorios, adhesivos o películas en el parabrisas cerca de la cámara sensora hacia adelante (FSC).  
Si el área delante del objetivo de la cámara sensora hacia adelante (FSC) está obstruida, incluso un adhesivo transparente, provocarán que el sistema no funcione correctamente. Consecuentemente, cada sistema podría no funcionar normalmente lo que conducirá a un accidente inesperado.
- No desarmar o modificar la cámara sensora hacia adelante (FSC).  
Desarmar o modificar la cámara sensora hacia adelante (FSC) provocará un malfuncionamiento o error de funcionamiento. Consecuentemente, cada sistema podría no funcionar normalmente lo que conducirá a un accidente inesperado.

 **PRECAUCION**

- Ponga atención con los siguientes cuidados para asegurarse el funcionamiento correcto de la cámara sensora hacia adelante (FSC).
  - Tenga cuidado de no rayar el objetivo de la cámara sensora hacia adelante (FSC) ni permitir que se ensucie.
  - No desmonte la cubierta de la cámara sensora hacia adelante (FSC).
  - No coloque objetos que reflejen luz en el panel de instrumentos.
  - Mantenga siempre limpio el vidrio del parabrisas alrededor de la cámara limpiando el polvo o el empañamiento. Use el desempañador de parabrisas para eliminar el empañamiento del parabrisas.
  - Consulte a un técnico experto, le recomendamos un técnico autorizado Mazda para limpiar el interior del parabrisas alrededor de la cámara sensora hacia adelante (FSC).
  - Consulte a un técnico experto, le recomendamos un técnico autorizado Mazda antes de realizar reparaciones alrededor de la cámara sensora hacia adelante (FSC).
  - La cámara sensora hacia adelante (FSC) está instalada en el parabrisas. Consulte a un técnico experto, le recomendamos un técnico autorizado Mazda para cambiar y reparar el parabrisas.
  - Cuando limpie el parabrisas, no permita que limpiadores de cristales o líquidos de limpieza similares hagan contacto con el objetivo de la cámara sensora hacia adelante (FSC). Además, no toque el objetivo de la cámara sensora hacia adelante (FSC).
  - Al realizar reparaciones alrededor del espejo retrovisor, consulte a un técnico experto, le recomendamos un técnico autorizado Mazda.
  - Consulte a un técnico experto, le recomendamos un técnico autorizado Mazda respecto a la limpieza del objetivo de la cámara.
  - No golpee o aplique demasiada fuerza a la cámara sensora hacia adelante (FSC) o el área alrededor de ella. Si se golpea fuerte la cámara sensora hacia adelante (FSC) o si hay rajaduras o daños causados por piedras que vuelan o suciedad a su alrededor, deje de usar los siguientes sistemas y consulte a un técnico experto, le recomendamos un técnico autorizado Mazda.
    - Sistema de control de luces de carretera (HBC)
    - Faros LED adaptativos (ALH)
    - Sistema de advertencia de abandono de carril (LDWS)
    - Alerta de atención de conductor (DAA)
    - Soporte de freno inteligente (SBS)
  - La dirección en que se apunta la cámara sensora hacia adelante (FSC) ha sido ajustada con precisión. No cambie la posición de instalación de la cámara sensora hacia adelante (FSC) ni la desmonte. De lo contrario, podría resultar en daños o malfuncionamientos.

Cuando conduce

## **i-ACTIVSENSE**

### **PRECAUCION**

- Use siempre neumáticos para todas las ruedas que sean del tamaño especificado, y el mismo fabricante, marca y diseño. Además, no use neumáticos con patrones de desgaste diferentes en el mismo vehículo ya que el sistema podría no funcionar normalmente.
- La cámara sensora hacia adelante (FSC) incluye una función para detectar un parabrisas sucio e informar al conductor; sin embargo, dependiendo de las condiciones, podría no detectar bolsas de compras, hielo o nieve en el parabrisas. En esos casos, el sistema no podría determinar precisamente un vehículo delante de Ud. y podría no funcionar normalmente. Conduzca siempre cuidadosamente y preste atención al camino por delante.

### **NOTA**

- En los siguientes casos, la cámara sensora hacia adelante (FSC) no podrá detectar objetos correctamente, y cada sistema será incapaz de funcionar normalmente.
  - La altura del vehículo delante del suyo es baja.
  - Conduce su vehículo a la misma velocidad que el vehículo delante del suyo.
  - Los faros no están encendido durante la noche o cuando conduce por un túnel.



**NOTA**

- En los siguientes casos, la cámara sensora hacia adelante (FSC) podría no detectar objetos correctamente.
  - Bajo condiciones de mal tiempo como lluvia, niebla y nieve.
  - Se usa el lavador o se usan los limpiaparabrisas cuando está lloviendo.
  - Hielo, niebla, nieve, helada, lluvia, suciedad o materias extrañas como una bolsa de plástico pegada al parabrisas.
  - Camiones con plataformas de carga bajas y vehículos con perfiles extremadamente bajos o altos.
  - Al conducir próximo a paredes sin un patrón (incluyendo cercas y paredes con rayas longitudinales).
  - Las luces de cola del vehículo delante del suyo que estén apagadas.
  - Hay un vehículo fuera del rango de iluminación de los faros.
  - El vehículo está dando una curva cerrada, o al ascender o descender una pendiente pronunciada.
  - Al entrar o salir de un túnel.
  - Se carga equipaje pesado que hace que el vehículo se incline.
  - Se ilumina con una luz fuerte la parte delantera del vehículo (luz trasera o luz de carretera de los vehículos que se acercan).
  - Hay muchos emisores de luz en el vehículo delante del suyo.
  - Cuando el vehículo delante del suyo no está equipado con luces de cola o las luces de cola se apagan durante la noche.
  - Se carga equipaje o carga grande en rieles instalados en el techo y cubre la cámara sensora hacia adelante (FSC).
  - Gases de escape del vehículo enfrente, arena, nieve y vapor de agua saliendo de pozos y rejillas, y agua que salpica.
  - Al remolcar un vehículo en malfuncionamiento.
  - Se conduce el vehículo con neumáticos que tienen un desgaste significativamente diferente.
  - El vehículo se conduce en bajadas o caminos con pozos.
  - Hay charcos de agua en el camino.
  - Los alrededores están oscuros como durante la noche, tarde o mañana temprana, o en un túnel o estacionamiento interior.
  - El brillo de la iluminación de los faros se reduce o la iluminación de los faros está reducida debido a la suciedad o una desviación del eje óptico.
  - El objeto entra en el punto ciego de la cámara sensora hacia adelante (FSC).
  - Una persona u objeto salta hacia el camino desde el costado o se corta por delante suyo.
  - Cambia de carril y se acerca a un vehículo delante del suyo.
  - Al conducir extremadamente cerca del objeto.
  - Cadenas para nieve o neumático de repuesto temporario instalados.
  - El vehículo delante del suyo tiene una forma especial. Por ejemplo, un vehículo que remolca una casa rodante o un barco, o un transporte de vehículos transportando un vehículo con el frente hacia atrás.

Cuando conduce

## **i-ACTIVSENSE**

---

### **NOTA**

- Si la cámara sensora hacia adelante (FSC) no puede funcionar normalmente debido a contraluz o niebla, el funcionamiento del sistema relacionado con la cámara sensora hacia adelante (FSC) se detiene temporariamente y se encienden las siguientes luces de advertencia. Sin embargo, esto no indica ningún malfuncionamiento.
- Advertencia del sistema de control de luces de carretera (HBC) (ámbar)
- Advertencia de faros LED adaptativos (ALH) (ámbar)
- Advertencia del sistema de advertencia de abandono de carril (LDWS)
- Advertencia del soporte de freno inteligente/soporte de freno de ciudad inteligente (SBS/SCBS) (ámbar)

## Sensor de radar (Delantero)\*

Su vehículo está equipado con un sensor de radar (delantero).  
Los siguientes sistemas también usan el sensor de radar (delantero).

- Control de cruceo de radar de Mazda (MRCC)
- Sistema de soporte de reconocimiento de distancia (DRSS)
- Soporte de freno inteligente (SBS)

El sensor de radar (delantero) funciona detectando las ondas de radio enviadas por el radar al ser reflejadas por un vehículo adelante del suyo o una obstrucción.

El sensor de radar (delantero) está montado detrás del emblema delantero.

Sensor de radar (delantero)

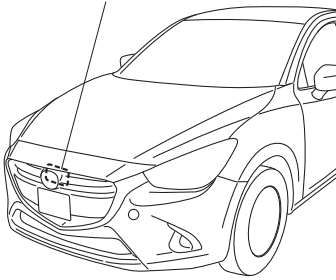

Si la luz de advertencia de soporte de freno inteligente/soporte de freno de ciudad inteligente (SBS/SCBS) (ámbar) se enciende, el área alrededor del sensor de radar puede estar sucio.

Consulte la "Guía de advertencia" en la exhibición central (audio Tipo B).

Consulte la sección Si se enciende o destella una de las luces de advertencia en la página 7-37.

Cuando conduce

## i-ACTIVSENSE

### PRECAUCION

Ponga atención con las siguientes precauciones para asegurarse el funcionamiento correcto de cada sistema.

- No pegue adhesivos (incluyendo adhesivos transparentes) en la superficie de la rejilla del radiador y el emblema delantero cerca o alrededor del sensor de radar (delantero), y no cambie la rejilla del radiador ni el emblema delantero por ningún producto que no sea un producto original diseñado para ser usado con el sensor de radar (delantero).
- El sensor de radar (delantero) incluye una función para detectar suciedad en la superficie delantera del sensor de radar e informar al conductor, sin embargo, dependiendo de las condiciones podría requerir tiempo para detectar o podría no detectar bolsas de compras plásticas, hielo o nieve. Si ocurre eso, el sistema podría no funcionar correctamente, por lo tanto mantenga siempre el sensor de radar (delantero) limpio.
- No instale un protector de rejilla.
- Si la parte delantera del vehículo ha sido dañado en un accidente, se podría haber movido la posición del sensor de radar (delantero). Detenga inmediatamente el sistema y siempre haga inspeccionar el vehículo en un técnico autorizado Mazda.
- No use el paragolpes delantero para empujar otros vehículos u obstrucciones como al salir de un lugar de estacionamiento. De lo contrario, el sensor de radar (delantero) se podría golpear y variar su posición.
- No desmonte, no desarme ni modifique el sensor de radar (delantero).
- Por reparaciones, cambios o trabajos de pintura alrededor del sensor de radar (delantero), consulte a un técnico autorizado Mazda.
- No modifique la suspensión. Si se modifica la suspensión, la altura del vehículo podría cambiar y el sensor de radar (delantero) podría no detectar correctamente un vehículo u obstrucción delante de Ud.

**NOTA**

- Bajo las siguientes condiciones, el sensor de radar (delantero) podría no detectar vehículos delante de Ud. u obstrucciones correctamente y cada sistema podría no funcionar normalmente.
  - La superficie trasera de un vehículo delante del suyo podría no reflejar efectivamente las ondas de radio reflejadas, como ser un trailer descargado o un vehículo con una plataforma de carga cubierta por una lona, vehículos con compuerta trasera de plástico duro y vehículos de forma redondeada.
  - Vehículos delante del suyo de poca altura y por lo tanto menos área de reflexión de las ondas de radio.
  - La visibilidad se reduce debido a que el vehículo delante del suyo levanta agua, nieve o arena con sus neumáticos y hacia su parabrisas.
  - El compartimiento para equipajes/maletero está cargado con objetos pesados o los asientos traseros están ocupados.
  - El hielo, la nieve o la suciedad están la superficie delantera del emblema delantero.
  - Durante tiempo inclemente como cuando llueve, cae nieve o hay tormentas de arena.
  - Cuando conduzca cerca de instalaciones u objetos que emiten ondas de radio fuertes.
- Bajo las siguientes condiciones, el sensor de radar (delantero) podría no ser posible de detectar los vehículos u obstrucciones delante de Ud.
  - El comienzo y final de una curva.
  - Caminos con curvas continuas.
  - Caminos angostos debido a trabajos de reparación o sendas cerradas.
  - El vehículo delante del suyo entra en la zona ciega del sensor de radar.
  - El vehículo delante del suyo está funcionando anormalmente debido a un accidente o vehículo dañado.
  - Caminos con subidas y bajadas repetidas
  - Caminos en mal estado o no pavimentados.
  - La distancia entres su vehículo y el vehículo delante del suyo es muy poca.
  - Un vehículo se acerca repentinamente como al entrar en la senda.
- Para evitar el funcionamiento incorrecto del sistema, use neumáticos especificados del mismo tamaño, fabricante, marca y diseño en las cuatro ruedas. Además, no use neumáticos que tengan diseños o presiones de aire significativamente diferentes en el mismo vehículo (incluyendo el neumático de repuesto temporario).
- Si la batería está descargada, el sistema podría no funcionar correctamente.
- Si se conduce el vehículo sobre un camino con poco tránsito y pocos vehículos u obstrucciones delante que pueda detectar el sensor de radar (delantero), el sensor detectará que el sensor de radar (delantero) está sucio y la advertencia de soporte de freno inteligente/soporte de freno de ciudad inteligente (SBS/SCBS) (ambar) se podría encender temporariamente. Sin embargo, esto no indica un malfuncionamiento.

Cuando conduce

## i-ACTIVSENSE

### Sensor láser\*

El sensor láser del soporte de freno de ciudad inteligente (SCBS) está instalado en la parte superior del limpiaparabrisas cerca del espejo retrovisor.

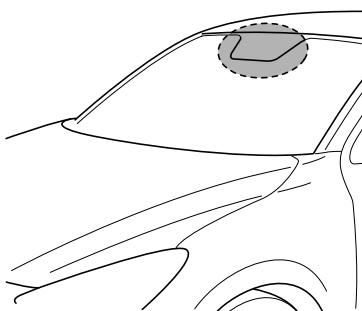

Mantenga siempre la superficie del parabrisas alrededor del sensor láser limpia para asegurarse el funcionamiento correcto del sistema de soporte de freno de ciudad inteligente (SCBS).

### **ADVERTENCIA**

**Como existe la posibilidad de problemas en los ojos debido al láser, tenga siempre cuidado con las siguientes precauciones:**

- ***Nunca desmonte el sensor.***
- ***Un sensor desmontado no cumple con las condiciones para un láser clase 1M bajo la especificación IEC 60825-1 y por lo tanto no se puede asegurar la seguridad para los ojos.***
- ***No mire directamente al sensor usando instrumentos ópticos con una función de aumento como una lupa, microscopio y objetivo a una distancia de 100 mm desde el sensor.***

**4-194** \*Algunos modelos.

**Laser classification label:**

INVISIBLE LASER RADIATION  
DO NOT VIEW DIRECTLY WITH  
OPTICAL INSTRUMENTS (MAGNIFIERS)  
CLASS 1M LASER PRODUCT

**Laser explanatory label:**

Max average power: 45 mW  
Pulse duration: 33 ns  
Wavelength: 905 nm

IEC 60825-1:2007  
Complies with FDA performance standards for laser products  
except for deviations pursuant to Laser Notice No. 50, dated  
July 26<sup>th</sup>, 2001

Datos de radiación del sensor láser  
Potencia promedio máxima: 45 mW  
Duración del pulso: 33 ns  
Largo de onda: 905 nm  
Angulo de divergencia (horizontal × vertical): 28 grados × 12 grados

Cuando conduce

## i-ACTIVSENSE

### Sensores de radar (Traseros)\*

Su vehículo está equipado con sensores de radar (traseros). Los siguientes sistemas también usan los sensores de radar (traseros).

- Sistema de monitoreo de punto ciego (BSM)
- Alerta de tránsito cruzando atrás (RCTA)

Los sensores de radar (traseros) funcionan detectando las ondas de radio enviadas por el radar al ser reflejadas por un vehículo que se acerca por detrás o una obstrucción.

Sedán

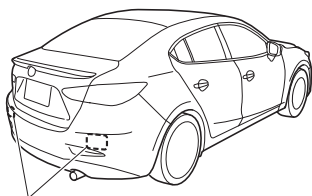

Sensores de radar (traseros)

Modelo con compuerta trasera

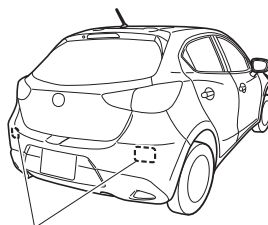

Sensores de radar (traseros)

Los sensores de radar (traseros) están instalados dentro del paragolpes trasero, uno del lado izquierdo y otro del lado derecho.

Mantenga siempre la superficie del paragolpes trasero cerca de los sensores de radar (traseros) limpias de manera que los sensores de radar (traseros) funcionen normalmente.

También, no aplique elementos como adhesivos.

Consulte la sección Cuidado exterior en la página 6-68.

### PRECAUCION

Si el paragolpes trasero recibe un impacto severo, el sistema podría dejar de funcionar normalmente. Detenga inmediatamente el sistema y haga inspeccionar el vehículo en un concesionario autorizado Mazda.



**NOTA**

- La detectabilidad de los sensores de radar (traseros) tiene sus limitaciones. En los siguientes casos, la capacidad de detección podría disminuir y el sistema podría no funcionar normalmente.
  - El paragolpes trasero cerca de los sensores de radar (traseros) se ha deformado.
  - La nieve, el hielo o el barro se adhieren los sensores de radar (traseros) en el paragolpes trasero.
  - Bajo condiciones de mal tiempo como lluvia, nieve y niebla.
- Bajo las siguientes condiciones, los sensores de radar (traseros) no pueden detectar objetos o podría resultar difícil de detectarlos.
  - Objetos estacionarios en un camino o a un lado del camino como pequeños vehículos de dos ruedas, bicicletas, transeúntes, animales, y carritos de supermercado.
  - Las formas de vehículos que no reflejan bien ondas de radar como trailers vacíos de poca altura y automóviles deportivos.
- Los vehículos son embarcados con la dirección de los sensores de radar (traseros) ajustada para cada vehículo a una condición de carga del vehículo de manera que los sensores de radar (traseros) detecten correctamente los vehículos que se aproximan. Si la dirección de los sensores de radar (traseros) se ha desviado por alguna razón, haga inspeccionar el vehículo en un concesionario autorizado Mazda.
- Por reparaciones o cambios en los sensores de radar (traseros), o paragolpes, pintura, y cambios cercanos a los sensores de radar, consulte a un concesionario autorizado Mazda.
- Desactive el sistema cuando arrastre un trailer o cuando haya un accesorio como un portabicicletas en la parte trasera del vehículo. De lo contrario, las ondas de radio emitidas por el radar se bloquearán haciendo que el sistema no funcione normalmente.
- Los sensores de radar están regulados por las leyes de ondas de radio correspondientes a cada país que se conduce el vehículo. Si el vehículo es manejado en el extranjero, podría ser necesario una autorización especial del país en el que se conduzca el vehículo.

Cuando conduce

## i-ACTIVSENSE

### Sensor ultrasónico (Trasero)\*

Los sensores ultrasónicos (traseros) funcionan emitiendo ondas ultrasónicas que son reflejadas por obstrucciones detrás y las ondas ultrasónicas devueltas son captadas por los sensores ultrasónicos (traseros).

Sedán

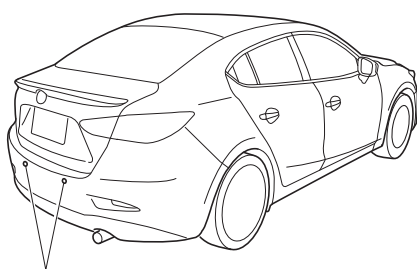

Sensor ultrasónico (trasero)

Modelo con compuerta trasera

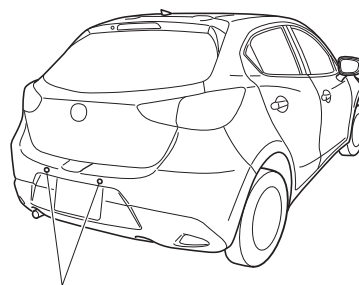

Sensor ultrasónico (trasero)

Los sensores ultrasónicos (traseros) son montados en el paragolpes trasero.

Cuando conduce

## Control de velocidad de cruceo

### Control de velocidad de cruceo\*

El control de velocidad de cruceo le permite fijar y mantener una velocidad constante cuando se conduce a más de 25 km/h.

#### **ADVERTENCIA**

***No use el control de velocidad de cruceo en las siguientes condiciones:***

***Si usa el control de velocidad de cruceo en las siguientes condiciones es peligroso y puede provocar la pérdida de control del vehículo.***

- *Terreno montañoso*
- *Subidas inclinadas*
- *Tráfico pesado*
- *Carreteras resbalosas o con muchas curvas*
- *Condiciones similares que requieren un cambio constante de la velocidad*

\*Algunos modelos. **4-199**

Cuando conduce

## Control de velocidad de crucero

### ▼ Interruptor de control de velocidad de crucero

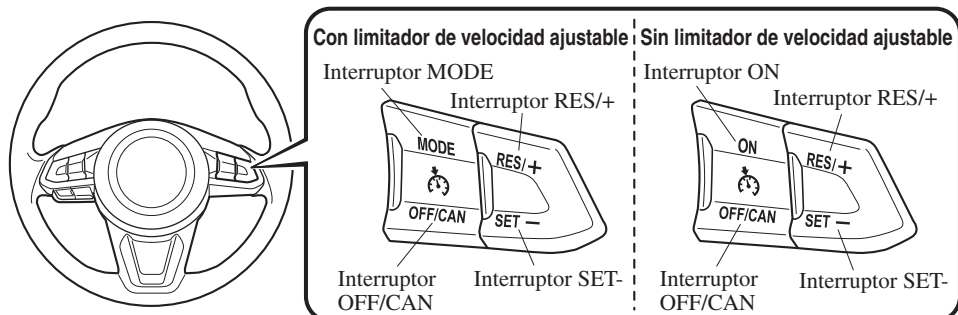

#### NOTA

Si su Mazda tiene el siguiente interruptor de dirección, su Mazda está equipado con el sistema de control de crucero de radar de Mazda (MRCC). Consulte la sección Sistema de control de crucero de radar de Mazda (MRCC) en la página 4-147.

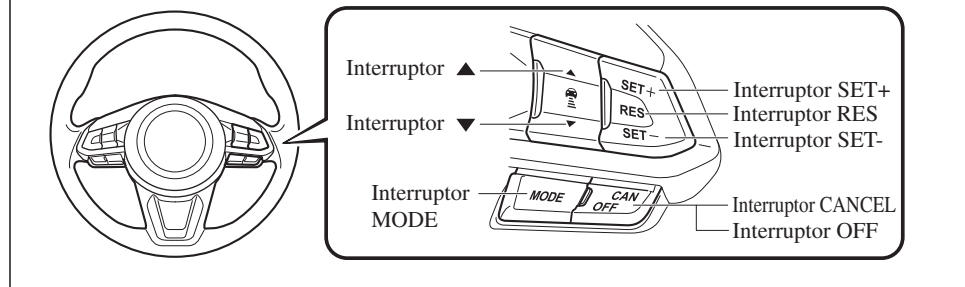

## Control de velocidad de cruceo

### ▼ Indicación de cruceo principal (Blanco), Indicación (Blanca)/Indicador (Verde) de ajuste de cruceo

#### Indicación principal de cruceo (blanco)

La indicación principal de cruceo (blanca) se exhibe en el grupo de instrumentos cuando se activa el sistema de control de cruceo.



#### Indicación (blanca)/indicador (verde) de ajuste de cruceo

La indicación de ajuste de cruceo (blanca) se exhibe en el grupo de instrumentos y el indicador de ajuste de cruceo (verde) se enciende cuando se ha ajustado la velocidad de cruceo.



### ▼ Activación/Desactivación

#### Con limitador de velocidad ajustable

Para activar el sistema, oprima el interruptor MODE. Se exhibe la indicación principal de cruceo (blanca).

Para desactivar el sistema, oprima el interruptor OFF/CAN.

La indicación de cruceo principal (blanco) se apaga.

#### **NOTA**

Cuando oprime el interruptor MODE mientras se usa el sistema de control de cruceo, el sistema de control de cruceo cambia a limitador de velocidad ajustable.

#### Sin limitador de velocidad ajustable

Para activar el sistema, oprima el interruptor ON. Se exhibe la indicación principal de cruceo (blanca).

Para desactivar el sistema, oprima el interruptor OFF/CAN.

La indicación de cruceo principal (blanco) se apaga.

#### **⚠ ADVERTENCIA**

***Siempre desconecte el sistema de control de cruceo cuando no esté en uso:***

***Dejar el sistema de control de cruceo pronto para la activación mientras el control de cruceo no esté en uso es peligroso porque el control de cruceo se puede activar inesperadamente si se oprime accidentalmente el botón de activación, y resulta en la pérdida de control del vehículo y en un accidente.***

Cuando conduce

## Control de velocidad de crucero

### NOTA

Cuando el encendido está en OFF, se mantiene el estado del sistema antes de desconectarlo. Por ejemplo, si se desconecta el encendido con el sistema de control de crucero funcionando, el sistema se pondrá a funcionar cuando se vuelva a conectar el encendido.

### ▼ Para programar la velocidad

#### 1. (Con limitador de velocidad ajustable)

Active el sistema de control de crucero oprimiendo el interruptor MODE. Se exhibe la indicación principal de crucero (blanca).

#### (Sin limitador de velocidad ajustable)

Active el sistema de control de crucero oprimiendo el interruptor ON. Se exhibe la indicación principal de crucero (blanca).

2. Acelere a la velocidad de crucero deseada, que debe ser superior a 25 km/h.

3. Ajuste el control de crucero oprimiendo el interruptor SET- a la velocidad deseada. El control de crucero se ajusta en el momento que se oprime el interruptor SET-. Deje de pisar el pedal del acelerador simultáneamente. La indicación de ajuste de crucero (blanca) se exhibe y se enciende el indicador de ajuste de crucero (verde).

### NOTA

- El ajuste de la velocidad de control de crucero se puede realizar en las siguientes condiciones:
  - **(Transmisión automática)**  
La palanca selectora está en la posición P o N.
  - **(Transmisión manual)**  
La palanca de cambios está en la posición neutral.
  - Se ha aplicado el freno de mano.
  - **(Vehículos con limitador de velocidad ajustable)**  
Se oprime el interruptor MODE para el limitador de velocidad ajustable.
- Deje de oprimir el interruptor SET- o RES/+ a la velocidad deseada de lo contrario la velocidad continuará aumentando mientras se mantiene oprimiendo el interruptor RES/+, y continua disminuyendo mientras se oprime y mantiene oprimiendo el interruptor SET- (excepto cuando se pisa el pedal del acelerador).
- En una cuesta pronunciada, el vehículo puede momentáneamente disminuir la velocidad si va subiendo o aumentar la velocidad si va bajando.
- El control de crucero se cancelará si la velocidad del vehículo baja por debajo de 21 km/h cuando sube una cuesta pronunciada.
- El control de la velocidad de crucero se podría cancelar si se conduce a menos de 15 km/h por debajo de la velocidad programada, como sucederá al subir una cuesta pronunciada y larga.

## Control de velocidad de crucero

### ▼ Para aumentar la velocidad de crucero

Siga uno de los siguientes procedimientos.

#### Para aumentar la velocidad usando el interruptor de control de crucero

Mantenga oprimido el interruptor RES/+. La velocidad del vehículo aumentará. Suelte el interruptor a la velocidad deseada.

Oprima el interruptor RES/+ y libérela inmediatamente para ajustar la velocidad preajustada. Varias operaciones aumentarán la velocidad preajustada de acuerdo al número de veces que se opera.

#### Aumentar la velocidad con una sola operación el interruptor RES/+

La exhibición del grupo de instrumentos para velocidad del vehículo se indica en km/h: 1 km/h (0,6 mph)

La exhibición del grupo de instrumentos para velocidad del vehículo se indica en mph: 1 mph (1,6 km/h)

#### Para aumentar la velocidad usando el pedal del acelerador

Pise el pedal del acelerador para acelerar a la velocidad deseada. Oprima el interruptor SET- y suéltelo en seguida.

#### NOTA

Si se debe acelerar temporariamente cuando el control de velocidad de crucero está activado, pise el acelerador. La aceleración no afectará el control de velocidad de crucero. Suelte el pedal del acelerador para volver a la velocidad programada.

### ▼ Para bajar la velocidad de crucero

Mantenga oprimido el interruptor SET -. La velocidad del vehículo disminuirá gradualmente. Suelte el interruptor a la velocidad deseada.

Oprima el interruptor SET - y libérela inmediatamente para ajustar la velocidad preajustada. Varias operaciones disminuirán la velocidad preajustada de acuerdo al número de veces que se opera.

#### Disminuir la velocidad con una sola operación el interruptor SET -

La exhibición del grupo de instrumentos para velocidad del vehículo se indica en km/h: 1 km/h (0,6 mph)

La exhibición del grupo de instrumentos para velocidad del vehículo se indica en mph: 1 mph (1,6 km/h)

### ▼ Para seguir conduciendo a la velocidad de crucero a más de 25 km/h

Si se ha cancelado la velocidad de crucero con uno de los métodos que no sea usando el interruptor OFF/CAN (como al pisar el pedal de freno) y el sistema todavía está activado, se puede seguir conduciendo a la última velocidad de crucero programada oprimiendo el interruptor RES/+.

Si la velocidad del vehículo es menor de 25 km/h, aumente la velocidad del vehículo a 25 km/h o más y oprima el interruptor RES/+.

Cuando conduce

## Control de velocidad de crucero

### ▼ Para cancelar temporariamente

Para cancelar temporariamente el sistema, use uno de los estos métodos:

- Pise ligeramente el pedal del freno.
- **(Transmisión manual)**  
Pise el pedal del embrague.
- Oprima el interruptor OFF/CAN.

Si se oprime el interruptor RES/+ cuando la velocidad del vehículo es 25 km/h o mayor, el sistema vuelve a la velocidad ajustada anterior.

### NOTA

- Si se cumple una de las siguientes condiciones, el sistema de control de crucero se cancelará temporariamente.
  - Se ha aplicado el freno de mano.
  - **(Vehículos con limitador de velocidad ajustable)**  
Se oprime el interruptor MODE para el limitador de velocidad ajustable.
  - **(Transmisión automática)**  
La palanca selectora está en la posición P o N.
  - **(Transmisión manual)**  
La palanca de cambios está en la posición neutral.
- Cuando se cancele temporariamente el sistema de control de crucero por incluso una de las condiciones de cancelación aplicables, no se podrá reponer la velocidad.
- **(Transmisión automática)**  
El control de crucero no se puede cancelar mientras conduce en el modo manual (la palanca selectora se cambia de la posición D a M). Por lo tanto, el frenado de motor no será aplicado incluso si la transmisión se cambia a un cambio menor. Si quiere desacelerar, baje el ajuste de velocidad ajustada o pise el pedal de frenos.



## Control de velocidad de cruceo

---

### ▼ Para desactivar

**Cuando se ha ajustado una velocidad de cruceo (se exhibe la indicación de ajuste de cruceo (blanca)/se enciende el indicador de ajuste de cruceo (verde))**

Presione largamente el interruptor OFF/CAN o presione el interruptor OFF/CAN 2 veces.

**Cuando no se ha ajustado una velocidad de cruceo (se exhibe la indicación principal de cruceo (blanca))**

Oprima el interruptor OFF/CAN.

Cuando conduce

## Sistema de monitoreo de presión de neumáticos

### Sistema de monitoreo de presión de neumáticos\*

El sistema de monitoreo de presión de neumáticos (TPMS) monitorea la presión de aire de los cuatro neumáticos. Si la presión de aire de uno o varios neumáticos disminuye, el sistema le advierte al conductor mediante la luz de advertencia de sistema de monitoreo de presión de neumáticos en el grupo de instrumentos y mediante un pitido. El sistema monitorea las presiones de aire de los neumáticos indirectamente usando los datos enviados desde los sensores de velocidad de ruedas de ABS.

Para permitir que el sistema funcione correctamente, se deberá inicializar el sistema con la presión de aire de los neumáticos especificada (valor en la etiqueta de presión de aire de los neumáticos). Siga el procedimiento y realice la inicialización.

Consulte la sección Inicialización del sistema de monitoreo de presión de neumáticos en la página 4-208.

La advertencia destella cuando el sistema tiene un malfuncionamiento.

Consulte la sección Luces de advertencia en la página 4-43.

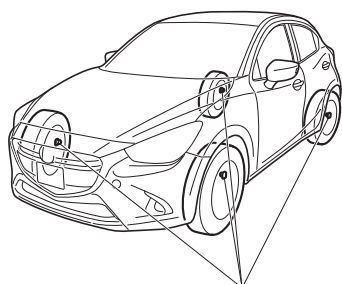

Sensor de velocidad de rueda de ABS

**4-206** \*Algunos modelos.

## Sistema de monitoreo de presión de neumáticos

### PRECAUCION

- Cada neumático, incluyendo el de repuesto (si existiera), debe ser verificado mensualmente en frío e inflado a la presión de aire recomendada por el fabricante del vehículo en la placa del vehículo o la etiqueta de presión de aire de los neumáticos. (Si su vehículo tiene neumáticos de un tamaño diferente que el indicado en la placa del vehículo o la etiqueta de presión de aire de los neumáticos, deberá determinar la presión de aire adecuada para esos neumáticos.)  
Como una función de seguridad adicional, su vehículo está equipado con un sistema de monitoreo de presión de aire de los neumáticos (TPMS) que enciende un indicador de presión de aire baja cuando un o más neumáticos están significativamente desinflados. De acuerdo con eso, cuando el indicador de presión de aire baja se enciende, deberá detener la marcha y verificar sus neumáticos lo antes posible, e inflarlos la presión de aire adecuada. Conducir con un neumático significativamente desinflado provocará un sobrecalentamiento del neumático y puede hacer que el neumático falle. Un neumático desinflado también reduce la eficiencia de energía y la vida útil del neumático, y podría afectar el manejo y la capacidad de frenado.  
Tenga en cuenta que el TPMS no es un sustituto del mantenimiento adecuado del neumático, y que es responsabilidad del conductor mantener la presión correcta de los neumáticos, incluso si el nivel de aire que el neumático está desinflado no ha alcanzado el nivel para encender el indicador de presión de aire baja del TPMS. Su vehículo también ha sido equipado con un indicador de malfuncionamiento de TPMS para indicar cuando el sistema no está funcionando bien.  
El indicador de malfuncionamiento de TPMS se combina con el indicador de presión de aire baja. Cuando el sistema detecta un malfuncionamiento, el indicador destellará durante aproximadamente un minuto y luego permanecerá continuamente encendido. Esta secuencia continuará durante las siguientes veces que se arranque el vehículo mientras exista el malfuncionamiento. Cuando el indicador de malfuncionamiento está encendido, el sistema podría no ser capaz de detectar o indicar una baja presión de aire tal cual lo esperado. Los malfuncionamientos del TPMS podría ocurrir por varias razones, incluyendo el cambio de un neumático o la instalación de neumáticos o ruedas diferentes que impidan que el TPMS funcione correctamente. Verifique siempre el indicador de malfuncionamiento del TPMS después de cambiar uno o más de los neumáticos o ruedas en su vehículo para asegurarse que el cambio de un neumático o la instalación de neumáticos o ruedas diferentes permite que el TPMS continúe funcionando correctamente.
- Para evitar falsas lecturas, el sistema prueba durante un tiempo antes de indicar un problema. Como resultado no registrará instantáneamente cuando un neumático se desinfla rápidamente o explota.

Cuando conduce

## Sistema de monitoreo de presión de neumáticos

### NOTA

Debido a que este sistema detecta ligeros cambios en las condiciones de los neumáticos, la respuesta de la advertencia será más rápida o lenta en los siguientes casos:

- El tamaño, fabricante, o los tipos de neumáticos son diferentes de los especificados.
- El tamaño, fabricante o el tipo de un neumático es diferente de otros, o el nivel de desgaste de los neumáticos es excesivamente diferente entre ellos.
- Se usa un neumático para conducir pinchado, neumático sin tacos, neumático para nieve o cadena para nieve.
- Se usa un neumático de emergencia (La luz de advertencia de sistema de monitoreo de presión de aire de los neumáticos puede destellar y luego continúa encendida).
- Un neumático se repara usando el juego de reparación de neumático de emergencia.
- La presión de neumático es excesivamente alta cuando la presión especificada, o la presión de neumático baja repentinamente por alguna razón como cuando al conducir explota un neumático.
- La velocidad del vehículo es menor que aproximadamente 15 km/h (incluyendo cuando el vehículo está parado), o el período de conducción es menor a 5 minutos.
- El vehículo es conducido en un camino extremadamente áspero o resbaladizo, camino con hielo.
- Giros cerrados y aceleración/desaceleración rápida repetida como cuando se conduce agresivamente en un camino con muchas curvas.
- La carga en el vehículo es aplicada a un neumático como cuando se carga equipaje pesado de un lado del vehículo.
- El sistema de inicialización no ha sido implementado con la presión de neumáticos específica.

### ▼ Inicialización del sistema de monitoreo de presión de neumáticos

En los siguientes casos, se debe realizar la inicialización del sistema de manera que el sistema funcione normalmente.

- Se ajusta la presión de un neumático.
- Se realiza la rotación de los neumáticos.
- Se cambia un neumático o rueda.
- Se cambia o se descarga completamente la batería.
- Se enciende la luz de advertencia de sistema de monitoreo de presión de aire de los neumáticos.

### Método de inicialización

1. Estacione el vehículo en un lugar seguro y aplique firmemente el freno de mano.
2. Deje que los neumáticos se enfríen, luego ajuste la presión de los neumáticos de todas las cuatro (4) neumáticos a la presión especificada indicada en etiqueta de presión de aire de neumáticos ubicada en el bastidor de puerta del conductor (puerta abierta). Consulte la sección Neumáticos en la página 9-10.
3. Cambie el encendido a ON.

4-208

## Sistema de monitoreo de presión de neumáticos

- Mantenga oprimiendo el interruptor de ajuste del sistema de monitoreo de presión de aire de los neumáticos y verifique que la luz de advertencia de sistema de monitoreo de presión de aire de los neumáticos en el grupo de instrumentos destella dos veces y escucha un pitido.

Tipo A

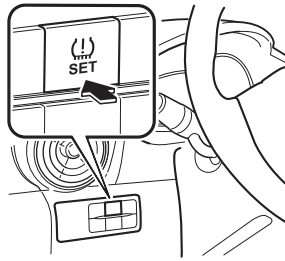

Tipo B

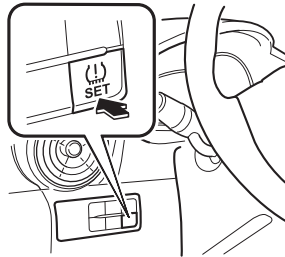

### PRECAUCION

Si la inicialización del sistema se realiza sin ajustar la presión de aire, el sistema no detectará la presión de neumático normal y podría no encenderse la luz de advertencia de sistema de monitoreo de presión de aire de los neumáticos incluso si un neumático se encuentra con baja presión, o se podría encender la luz incluso si las presiones de aire son normales.

Ajuste la presión de aire de los cuatro neumáticos e inicialice el sistema cuando se encienda la luz de advertencia. Si la luz de advertencia se enciende por una razón diferente de un neumático pinchado, la presión de aire de los cuatro neumáticos habrá disminuido naturalmente.

La inicialización del sistema no se realizará si se oprime el interruptor mientras se conduce el vehículo.

Cuando conduce

## Filtro de partículas Diesel (SKYACTIV-D 1.5)

### Filtro de partículas Diesel (SKYACTIV-D 1.5)

El filtro de partículas Diesel recolecta y elimina la mayoría de la materia particulada (PM) en los gases del escape de un motor Diesel.

La materia particulada recolectada por el filtro de partículas Diesel se limpia durante la conducción normal, sin embargo, la materia particulada no será eliminada y la luz del indicador del filtro de partículas Diesel podría no encenderse en las siguientes condiciones:

- Si se conduce continuamente el vehículo a 15 km/h o menos.
- Si el vehículo se conduce repetidamente por un corto período de tiempo (10 minutos o menos) o se conduce cuando el motor está frío.
- Si el vehículo mantiene en marcha en vacío durante un largo período de tiempo.

#### NOTA

El sonido del motor y el olor de los gases del escape pueden cambiar cuando la PM se elimina al conducir.

### Indicador de filtro de partículas Diesel

# DPF

#### Cuando se enciende

La materia particulada (PM) no puede ser eliminada automáticamente y la cantidad de PM recolectada llega a una cantidad específica.

Después que el motor se caliente lo suficientemente (temperatura de refrigerante del motor de 80 °C o más), pise el pedal del acelerador y conduzca el vehículo a una velocidad de 20 km/h o más durante aproximadamente 15 a 20 minutos para eliminar el PM.

#### Cuando destella

Consulte a un técnico experto, le recomendamos un técnico autorizado Mazda.

### PRECAUCION

Si se conduce el vehículo continuamente como es normal con la luz del indicador del filtro de partículas Diesel encendido, la PM aumenta y el indicador podría comenzar a destellar. Si la luz del indicador del filtro de partículas Diesel comienza a destellar, haga inspeccionar inmediatamente el vehículo por un técnico experto, le recomendamos un técnico autorizado Mazda. Si el vehículo no es inspeccionado y continúa conduciéndolo, el motor podría sufrir un malfuncionamiento.

Cuando conduce

## Filtro de partículas Diesel (SKYACTIV-D 1.5)

---

**NOTA**

Cuando la luz del indicador del filtro de partículas Diesel destella, la salida del motor se restringe para proteger el filtro de partículas Diesel.

Cuando conduce

## Monitor retrovisor

### Monitor retrovisor\*

El monitor retrovisor le brinda imágenes visuales de la parte de atrás del vehículo al dar marcha atrás.

#### **ADVERTENCIA**

***Siempre conduzca confirmando la seguridad de la parte trasera y las condiciones en los alrededores mirando directamente con sus ojos:***

***Dar marcha atrás con el vehículo sólo mirando por la pantalla es peligroso pues puede provocar un accidente o un choque con un objeto. El monitor retrovisor es sólo un dispositivo de ayuda visual para dar marcha atrás con el vehículo. Las imágenes en la pantalla pueden ser diferentes de las condiciones reales.***

#### **PRECAUCION**

- No use el monitor retrovisor en las siguientes condiciones: Usar el monitor retrovisor bajo las siguientes condiciones es peligroso y puede resultar en heridas o daños al vehículo o ambos.
  - Superficies cubiertas de hielo o nieve.
  - Cadenas para nieve o neumático de repuesto temporario instalados.
  - La compuerta trasera/tapa del maletero no está bien cerrada.
  - El vehículo se encuentra sobre una superficie inclinada.
- Cuando la exhibición está fría, las imágenes moverse a través del monitor o la pantalla y pueden ser más tenues que lo habitual, lo que puede dificultar la confirmación de los alrededores del vehículo. Siempre conduzca confirmando la seguridad de la parte trasera y las condiciones en los alrededores mirando directamente con sus ojos.
- No aplique demasiada fuerza en la cámara. La posición y el ángulo de la cámara pueden ser diferentes.
- No lo desarme, modifique ni desmonte ya que podría alterar su impermeabilidad.
- La cubierta de la cámara es de plástico. No aplique agentes desengrasantes, solventes orgánicos, ceras ni agentes de recubrimiento de vidrios a la cubierta de la cámara. Si salpica algo en la cubierta, límpiela inmediatamente con un paño suave.
- No frote con fuerza y abrasivos o un cepillo duro la cubierta de la cámara. La cubierta o el lente de la cámara se podría rayar lo que afectará las imágenes.



**NOTA**

- Si el agua, nieve o barro salpica la lente de la cámara, límpiela usando un paño suave. Si resulta difícil de limpiar, use un detergente suave.
- Si la temperatura de la cámara cambia rápidamente (caliente a frío, frío a caliente), el monitor retrovisor podría no funcionar correctamente.
- Al cambiar los neumáticos, consulte a un técnico experto, le recomendamos un técnico autorizado Mazda. Cambiar los neumáticos puede resultar en la desviación de las líneas de guía que aparecen en la pantalla.
- Si la parte delantera, lateral o trasera del vehículo se ve envuelta en un choque, la alineación de la cámara de estacionamiento para ver hacia atrás (ubicación, ángulo de instalación) se puede ver desviada. Siempre consulte a un técnico experto, le recomendamos que haga inspeccionar el vehículo por un técnico autorizado Mazda.
- Si en la exhibición se indica “No hay señal de video disponible”, podría haber un problema con la cámara. Haga inspeccionar su vehículo en un técnico experto, le recomendamos un técnico autorizado Mazda.

**▼ Ubicación de la cámara de estacionamiento para ver hacia atrás**

**Sedán**

**Modelo con compuerta trasera**



**▼ Cambio a exhibición de monitor retrovisor**

Mueva la palanca de cambios a R con el encendido en ON para cambiar la exhibición a la exhibición de monitor retrovisor.

**NOTA**

Cuando se mueve la palanca de cambios de R a otra posición de la palanca selectora, la pantalla vuelve a la exhibición anterior.

Cuando conduce

## Monitor retrovisor

### ▼ Rango exhibible en la pantalla

Las imágenes en la pantalla pueden ser diferentes de las condiciones reales.

#### (Exhibición de la pantalla)

Tapa del maletero  
(Sedán)/Paragolpes  
(Modelo con  
compuerta trasera)

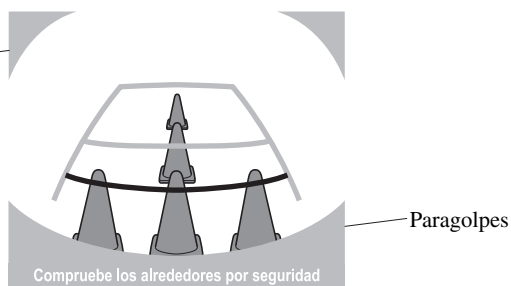

#### (Vista real)

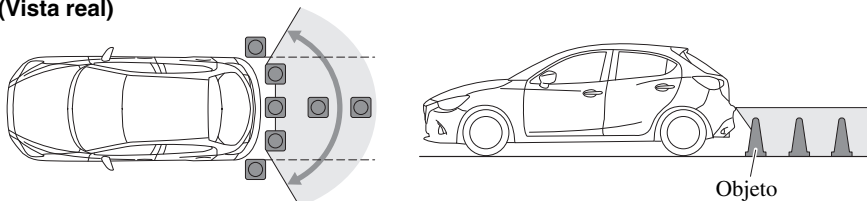

## Monitor retrovisor

### NOTA

- El rango de exhibición varía dependiendo del vehículo y las condiciones del camino.
- El rango exhibible es limitado. No se pueden exhibir los objetos debajo del paragolpes o alrededor de los extremos del paragolpes.
- La distancia que aparece en la imagen exhibida es diferente de la distancia real debido a que la cámara de estacionamiento para ver hacia atrás está equipada con una lente específica.
- Algunos accesorios del vehículo instalado opcionalmente pueden ser capturados por la cámara. No instale ninguna parte opcional que pueda interferir con la visión de la cámara, como partes de iluminación o partes hechas de material reflectivo.
- Podría resultar difícil ver la exhibición en las siguientes condiciones, sin embargo, no indica un malfuncionamiento.
  - En áreas oscuras.
  - Cuando la temperatura de la lente es alta/baja.
  - Cuando la cámara está húmeda como en un día lluvioso o durante períodos de humedad alta.
  - Cuando haya materiales extraños como barro pegados alrededor de la cámara.
  - Cuando la lente de la cámara refleje los rayos solares o los faros.
- La exhibición de la imagen se puede demorar si la temperatura próxima a la cámara está baja.

Cuando conduce

## Monitor retrovisor

### ▼ Viendo la pantalla

Las líneas e guía que indican el ancho del vehículo (amarillo) se exhiben en la pantalla como una referencia al ancho aproximado del vehículo en comparación con el ancho del espacio de estacionamiento en el que está por entrar marcha atrás.

Use esta exhibición para estacionar su vehículo en un estacionamiento o garaje.

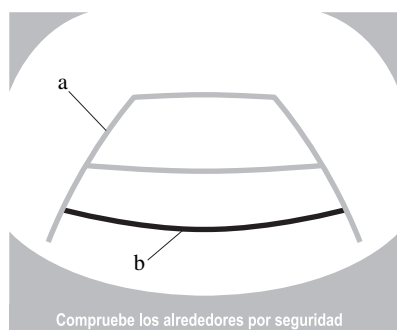

a) Líneas de guía de ancho del vehículo (amarillo)

Estas líneas de guía sirven como una referencia para el ancho aproximado del vehículo.

b) Líneas de guía de distancia.

Estas líneas de guía indican la distancia aproximada a un punto medido desde la parte trasera del vehículo (desde el extremo del paragolpes).

- Las líneas roja y amarilla indican los puntos aproximadamente 50 cm para la línea roja y 100 cm para la línea amarilla desde el paragolpes trasero (en el punto central de cada una de las líneas).

### PRECAUCION

Las líneas de guía en la pantalla son líneas fijas. No están sincronizadas con el giro del volante realizado por el conductor. Siempre tenga cuidado y verifique el área hacia atrás del vehículo y el área alrededor directamente con sus ojos al dar marcha atrás.

▼ **Funcionamiento del monitor retrovisor**

El funcionamiento del monitor retrovisor al dar marcha atrás con el vehículo varía dependiendo de las condiciones del tránsito, el camino y el vehículo. El movimiento del volante y la coordinación también varía con las condiciones, por eso confirme las condiciones de los alrededores con sus ojos y mueva el volante de acuerdo con esas condiciones.

Tenga en cuenta las precauciones anteriores antes de usar el monitor retrovisor.

**NOTA**

Las imágenes exhibidas en el monitor de la cámara de estacionamiento para ver hacia atrás son imágenes invertidas (imágenes en espejo).

1. Mueva la palanca de cambios a R para cambiar la exhibición a la exhibición de monitor retrovisor.
2. Confirmando las condiciones de los alrededores dé marcha atrás con el vehículo.

(Condición de pantalla)



(Condición del vehículo)

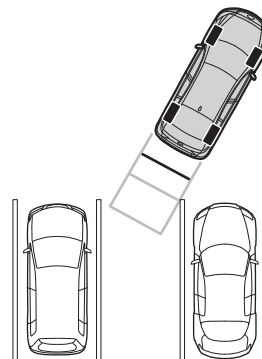

3. Después que su vehículo comienza a entrar en el espacio a estacionar, continúe lentamente marcha atrás de manera que la distancia entre las líneas de ancho del vehículo y los lados del espacio de estacionamiento a la izquierda y la derecha sean aproximadamente iguales.
4. Continúe ajustando el volante hasta que las líneas de guía de ancho del vehículo estén paralelas a los lados izquierdo y derecho del espacio de estacionamiento.

Cuando conduce

## Monitor retrovisor

---

5. Una vez que estén paralelas, enderece las ruedas y continúe marcha atrás lentamente hacia dentro del espacio de estacionamiento. Continúe verificando los alrededores del vehículo y luego detenga el vehículo en la mejor posición posible. (Si el espacio de estacionamiento tiene líneas de división, verifique que las líneas de guía de ancho del vehículo estén paralelas entre sí.)

(Condición de pantalla)

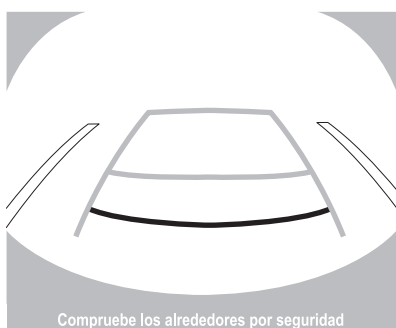

(Condición del vehículo)

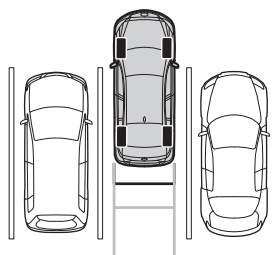

6. Cuando se mueve la palanca de cambios de R a otra posición de la palanca selectora, la pantalla vuelve a la exhibición anterior.

**NOTA**

Debido a que puede haber una diferencia entre la imagen exhibida, como la indicada a continuación, y las condiciones reales al estacionar, siempre verifique la seguridad en la parte trasera del vehículo y el área alrededor directamente con sus ojos.

- En la imagen del espacio de estacionamiento (o garaje) exhibido en la pantalla, incluso si la parte trasera y las líneas de guía de distancia aparecen alineadas en el monitor, pero podrían no estar realmente alineadas con el piso.
- Cuando estacione en un espacio con una línea divisoria solo de un lado del espacio de estacionamiento, la línea de división y la línea de guía del ancho del vehículo pueden aparecer alineadas en el monitor, pero realmente no estar alineadas con el piso.

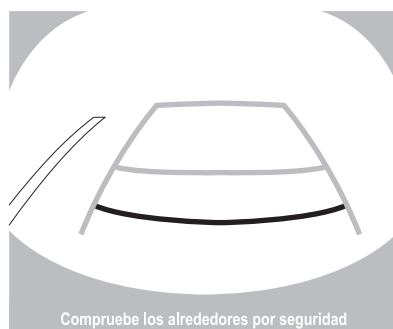

Cuando conduce

## Monitor retrovisor

### ▼ Variación entre las condiciones reales del camino y la imagen exhibida

Ocurren algunas variaciones entre el camino real y el camino exhibido. Esas variaciones en la perspectiva de la distancia puede llevarle a un accidente. Tenga en cuenta que las siguientes condiciones pueden producir una variación en la perspectiva de la distancia.

#### Cuando el vehículo está inclinado debido al peso de los pasajeros y la carga

Cuando la parte trasera del vehículo está baja, el objeto exhibido en la pantalla aparece más lejos que la distancia real.

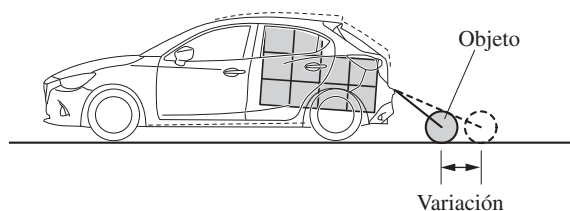

#### Cuando hay una cuesta pronunciada detrás del vehículo

Cuando hay una subida (bajada) pronunciada detrás del vehículo, el objeto exhibido en la pantalla aparece más lejos (bajada: más cerca) que la distancia real.

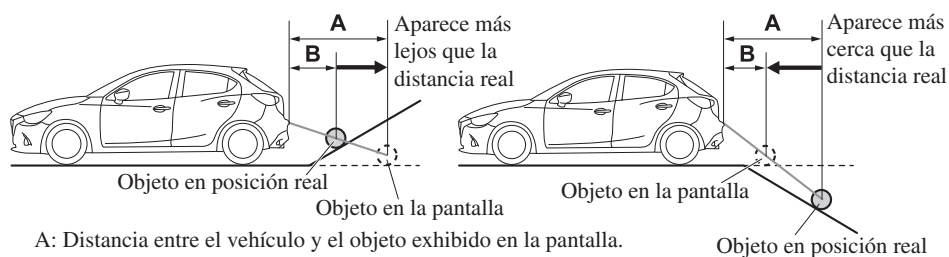

A: Distancia entre el vehículo y el objeto exhibido en la pantalla.

B: Distancia real entre el vehículo y el objeto.



## Monitor retrovisor

### Objeto tridimensional en la parte de atrás del vehículo

Debido a que se exhiben las líneas de guía de distancia basándose en una superficie plana, la distancia al objeto tridimensional exhibido en la pantalla es diferente de la distancia real.

#### (Exhibición de la pantalla)

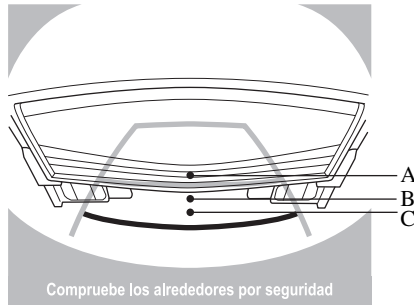

Distancia medida mediante sensores en la pantalla  $A > B > C$

#### (Condición real)

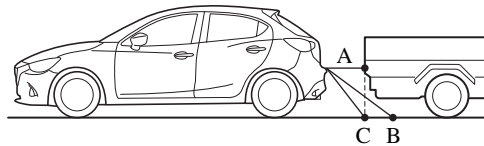

(Distancia real)  $B > C = A$

### ▼ Ajuste de calidad de imagen



## ⚠ ADVERTENCIA

**Ajuste siempre la calidad de la imagen del monitor retrovisor con el vehículo estacionado:**

***No ajuste la calidad de la imagen del monitor retrovisor mientras conduce el vehículo. Ajustar la calidad de la imagen del monitor retrovisor como el brillo, contraste, color y tinte mientras conduce el vehículo es peligroso pues puede distraer su atención de la conducción del vehículo lo cual puede resultar en un accidente.***

El ajuste de la calidad de la imagen se puede realizar mientras la palanca de cambios están en marcha atrás (R).

Se pueden realizar cuatro ajustes incluyendo brillo, contraste, tinte, y color. Al ajustar, ponga suficiente atención a los alrededores del vehículo.

1. Seleccione el ícono  en la pantalla para exhibir las lengüetas.
2. Seleccione el ítem de lengüeta deseado.
3. Ajuste el brillo, contraste, tinte y color usando el deslizador.  
Si necesita reponer, oprima el botón de reposición.
4. Seleccione el ícono  en la pantalla para exhibir las lengüetas.

Cuando conduce

## Sistema de sensor de estacionamiento

### Sistema de sensor de estacionamiento\*

Los sensores de estacionamiento usan sensores ultrasónicos que detectan obstrucciones alrededor del vehículo cuando se conduce el vehículo a baja velocidad, como al estacionar en un garaje o en paralelo, y un zumbador y el indicador de detección notificará al conductor de la distancia aproximada del vehículo a una obstrucción próxima.

#### Sedán

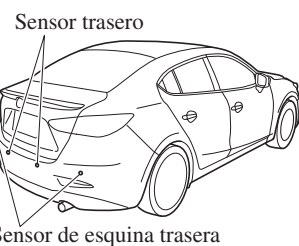

#### Modelo con compuerta trasera

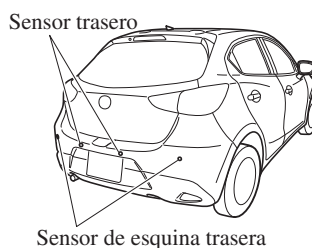

### **⚠ ADVERTENCIA**

***No confíe únicamente en el sistema de sensor de estacionamiento y asegúrese de confirmar visualmente la seguridad alrededor de su vehículo al maniobrar. Este sistema puede ayudar al conductor a usar el vehículo al moverse hacia atrás al estacionar. Los rangos de detección de los sensores son limitados, por lo tanto, conducir el vehículo confiando solamente en el sistema puede causar un accidente. Siempre confirme visualmente la seguridad alrededor de su vehículo al conducir.***

4-222 \*Algunos modelos.

## Sistema de sensor de estacionamiento

### NOTA

- No instale ningún accesorio dentro de los rangos de detección de los sensores. Podrían afectar el funcionamiento del sistema.
- Dependiendo del tipo de obstáculo y las condiciones alrededor, el rango de detección de un sensor puede reducirse, o los sensores podrían no detectar los obstáculos.
- El sistema no funcionará normalmente en las siguientes condiciones:
  - Barro, hielo o nieve adherido al área de los sensores (vuelve a funcionar normalmente cuando se limpian).
  - El área de los sensores está congelada (vuelve a funcionar normalmente cuando se quita el hielo).
  - Los sensores se cubren con una mano.
  - Los sensores se golpean excesivamente.
  - El vehículo se inclina demasiado.
  - Cuando hace mucho calor o frío.
  - El vehículo se conduce por caminos con lomas, inclinaciones, grava o hierba.
  - Cualquier cosa que genere ultrasonidos cerca del vehículo, como la bocina de otro vehículo, el sonido del motor de una motocicleta, el sonido de un freno de aire de un vehículo grande o los sensores de otros vehículos.
  - El vehículo se conduce con lluvia fuerte o en caminos donde se salpica mucho agua.
  - Cuando se ha instalado en el vehículo una antena o wing pole disponibles comercialmente para un transmisor de radio.
  - El vehículo se mueve hacia un bordillo alto o cuadrado.
  - Un obstáculo demasiado cerca del sensor.
- Los obstáculos debajo del paragolpes no serán detectados. Los obstáculos que son más bajos o finos que el paragolpes que hayan sido detectados inicialmente pero no sean detectados más a medida que el vehículo se aproxime.
- Los siguientes tipos de obstáculos podrían no ser detectados:
  - Objetos finos como cables o cuerdas
  - Cosas que absorban ondas de sonido fácilmente como algodón o nieve
  - Objetos con puntas
  - Objetos muy altos, y aquellos que sean anchos en la parte superior
  - Objetos pequeños y cortos
- Haga siempre inspeccionar el sistema con un técnico experto, le recomendamos un técnico autorizado Mazda si se golpea el paragolpes, incluso en caso de un accidente menor. Si los sensores están desalineados, no podrán detectar obstáculos.
- El bip que indica un malfuncionamiento del sistema podría no escucharse si la temperatura ambiente es extremadamente fría, o si se adhiere barro, hielo o nieve al área de los sensores. Retire cualquier material extraño del área de los sensores.
- Cuando instala un gancho de remolque, consulte a un técnico experto, le recomendamos un técnico autorizado Mazda.

Cuando conduce

## Sistema de sensor de estacionamiento

### ▼ Rango de detección de sensores

Los sensores detectan obstáculos dentro del siguiente rango.

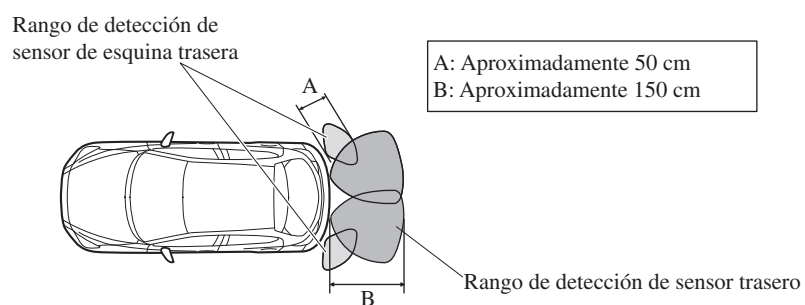

Exhibición de distancia visual

Exhibición	Distancia entre vehículo y obstáculo
	Sensor trasero: Aprox. 150—60 cm
	Sensor trasero: Aprox. 60—45 cm Sensor de esquina trasera: Aprox. 50—37 cm

4-224

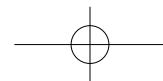

Cuando conduce

## Sistema de sensor de estacionamiento

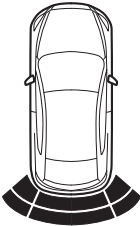
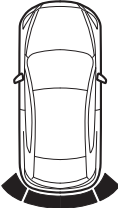
Exhibición	Distancia entre vehículo y obstáculo
	<p>Sensor trasero: Aprox. 45—35 cm Sensor de esquina trasera: Aprox. 37—25 cm</p>
	<p>Sensor trasero: Dentro de aprox. 35 cm Sensor de esquina trasera: Dentro de aprox. 25 cm</p>

### ▼ Funcionamiento del sistema de sensor de asistencia de estacionamiento

Cuando el encendido se cambia a ON y la palanca de cambio (transmisión manual)/palanca selectora (transmisión automática) se cambia a marcha atrás (R), la advertencia sonora se activa y se habilita para el uso el sistema.

Cuando conduce

## Sistema de sensor de estacionamiento

---

### ▼ Indicación de detección de obstrucción

Se indica la posición de un sensor que ha detectado una obstrucción. El medidor se enciende en diferentes áreas dependiendo de la distancia a una obstrucción detectada por el sensor.

A medida que el vehículo se acerca a una obstrucción, se enciende la zona en el medidor más cercana al vehículo.

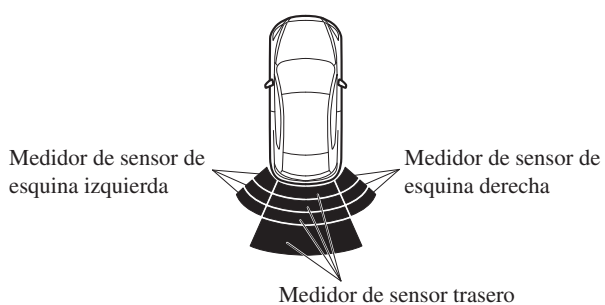

## Sistema de sensor de estacionamiento

### Notificación de problema de sistema

Si ocurre uno de los problemas indicados en el cuadro, el conductor será notificado del problema dependiendo del tipo de sistema tal como se indica.

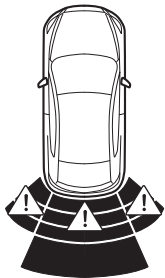
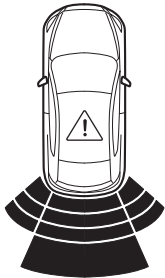
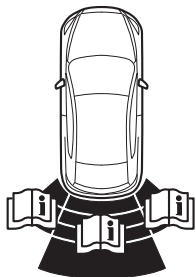
	Desconexión	Solución
Desconexión		<p>El sistema puede tener un malfuncionamiento. Haga inspeccionar su vehículo por un técnico experto, le recomendamos un técnico autorizado Mazda tan pronto como sea posible.</p>
Malfuncionamiento de sistema		<p>El sistema puede tener un malfuncionamiento. Haga inspeccionar su vehículo por un técnico experto, le recomendamos un técnico autorizado Mazda tan pronto como sea posible.</p>
Hielo/suciedad		<p>Podría haberse ensuciado el área del sensor correspondiente a la indicación de detección de obstrucción mostrada. Si el sistema no se recupera, hágalo inspeccionar en un técnico experto, le recomendamos un técnico autorizado Mazda.</p>

Cuando conduce

## Sistema de sensor de estacionamiento

### ▼ Advertencia sonora de sensor de estacionamiento

El bip suena de la siguiente manera mientras el sistema está funcionando.

#### Sensor trasero

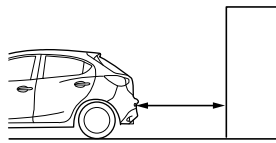
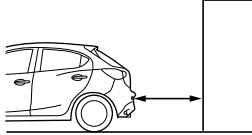
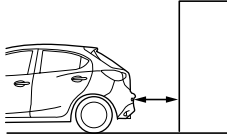
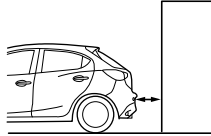
Area de detección de distancia	Distancia entre vehículo y obstáculo	Bip <sup>*1</sup>
Distancia más lejana	Aprox. 150—60 cm 	Sonido intermitente lento
Distancia lejana	Aprox. 60—45 cm 	Sonido intermitente medio
Distancia media	Aprox. 45—35 cm 	Sonido intermitente rápido
Distancia cerca	Dentro de aprox. 35 cm 	Sonido continuo

\*1 La velocidad a la que suena el sonido intermitente aumenta a medida que el vehículo se acerca a la obstrucción.



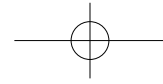

Cuando conduce

## Sistema de sensor de estacionamiento

### Sensor de esquina trasera

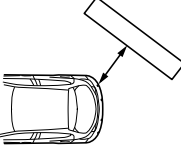
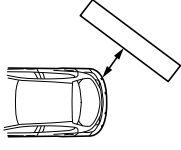
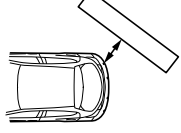
Area de detección de distancia	Distancia entre vehículo y obstáculo	Bip <sup>*1</sup>
Distancia lejana	Aprox. 50—37 cm 	Sonido intermitente medio
Distancia media	Aprox. 37—25 cm 	Sonido intermitente rápido
Distancia cerca	Dentro de aprox. 25 cm 	Sonido continuo

\*1 La velocidad a la que suena el sonido intermitente aumenta en la medida que el vehículo se acerca a la obstrucción.

### NOTA

Si se detecta una obstrucción en una zona durante 6 segundos o más, dejará de escucharse el sonido (excepto para una zona de distancia cercana). Si la misma obstrucción se detecta en otra zona, se escuchará el sonido correspondiente.

Cuando conduce

## Sistema de sensor de estacionamiento

---

### ▼ Cuando la advertencia sonora se activa

El sistema notifica al conductor de una anomalía mediante la activación del bip y el indicador.

Indicador/Bip	Como verificar
El bip no se escuchará.	El sistema puede tener un malfuncionamiento. Haga inspeccionar su vehículo por un técnico experto, le recomendamos un técnico autorizado Mazda tan pronto como sea posible.
El sonido intermitente del zumbador se escucha cinco veces.	Retire cualquier material extraño del área de los sensores. Si el sistema no se recupera, hágalo inspeccionar en un técnico experto, le recomendamos un técnico autorizado Mazda.
Se exhibe continuamente un determinado indicador de detección de obstrucción.	Consulte la sección Indicación de detección de obstrucción en la página 4-226.

# 5

## Características interiores

Uso de los diferentes dispositivos que hacen cómodo el conducir, incluyendo el control de climatización y el sistema de audio.

<b>Climatizador</b> .....	<b>5-4</b>	<b>Unidad de audio</b>	
Consejos para el funcionamiento .....	5-4	<b>[Tipo A (no pantalla táctil)]</b> .....	<b>5-26</b>
Funcionamiento de las salidas de aire .....	5-5	Controles de conexión/desconexión/volumen/sonido .....	5-26
Tipo manual .....	5-7	Reloj .....	5-28
Tipo completamente automático .....	5-15	Funcionamiento de la radio .....	5-30
		Funcionamiento del reproductor de discos compactos* .....	5-34
		Cómo usar el modo AUX .....	5-38
<b>Antes de usar el sistema de audio</b> ....	<b>5-19</b>	Cómo usar el modo USB .....	5-40
Interruptor de control de audio* ...	5-19	Cómo usar el modo iPod .....	5-44
Modo AUX/USB .....	5-21	Indicaciones de error .....	5-47
Antena .....	5-25	Bluetooth®* .....	5-48
		Preparación Bluetooth®* .....	5-51
		Idioma disponible* .....	5-64
		Ajuste de seguridad* .....	5-65
		Audio Bluetooth®* .....	5-67
		Manos libres Bluetooth®* .....	5-70
		Reconocimiento de voz* .....	5-78
		Función de aprendizaje de reconocimiento de voz (inscripción de altavoz)* .....	5-80
		Localización de averías* .....	5-83

\*Algunos modelos. **5-1**

<b>Unidad de audio</b>	
<b>[Tipo B (pantalla táctil)] .....</b>	<b>5-88</b>
Método de funcionamiento	
básico .....	5-88
Pantalla de inicio .....	5-93
Controles de Volumen/Exhibición/ Sonido .....	5-94
Funcionamiento de la radio .....	5-96
Funcionamiento de la radio de radiodifusión de audio digital (DAB)* .....	5-99
Funcionamiento del reproductor de discos compactos .....	5-102
Funcionamiento del reproductor de DVD (Disco versátil digital)* .....	5-105
Cómo usar el modo AUX .....	5-108
Cómo usar el modo USB .....	5-109
Bluetooth® .....	5-115
Preparación Bluetooth® .....	5-119
Idioma disponible* .....	5-122
Audio Bluetooth® .....	5-122
Cómo usar Aha™ .....	5-127
Cómo usar la Radio Stitcher™ .....	5-131
Manos libres Bluetooth® .....	5-133
Reconocimiento de voz .....	5-143
Ajustes .....	5-146
Aplicaciones .....	5-148
Localización de averías .....	5-149

<b>Apéndice.....</b>	<b>5-154</b>
Cosas que necesita saber .....	5-154

<b>Equipamiento interior .....</b>	<b>5-167</b>
Parasoles .....	5-167
Luces interiores .....	5-167
Conectores de accesorios .....	5-170
Soporte para bebidas .....	5-171
Soporte para botella .....	5-172
Compartimientos para guardar objetos .....	5-172

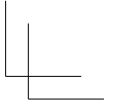
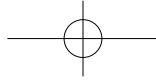
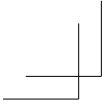

# NOTAS

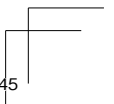
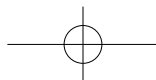
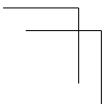

### Consejos para el funcionamiento

- Haga funcionar el climatizador con el motor funcionando.
- Para evitar que la batería se descargue, no deje el dial de control del ventilador funcionando durante largos periodos de tiempo con el encendido en ON cuando el motor no está funcionando.
- **(Con i-stop)**  
El flujo de aire puede disminuir ligeramente mientras la función i-stop está funcionando.
- Limpie todas las obstrucciones como hojas, nieve y hielo del capó y la entrada de aire en la rejilla para mejorar la eficiencia del sistema.
- Use el climatizador para desempañar los vidrios y deshumidificar el aire.
- El modo de recirculación se debe usar cuando conduce por túneles o en un atascamiento, o cuando desea cortar el aire del exterior para enfriar rápidamente el interior.
- Use la posición de aire del exterior para ventilación o descongelado del parabrisas.
- Si el vehículo ha sido dejado estacionado bajo los rayos de sol con tiempo caluroso, abra las ventanillas para dejar escapar el aire caliente, luego ponga a funcionar el acondicionador de aire.

### (Con interruptor A/C)

- Haga funcionar el acondicionador de aire aproximadamente 10 minutos al menos una vez al mes para mantener las partes internas lubricadas.
- Haga inspeccionar el acondicionador de aire antes que llegue el tiempo caluroso. La falta de refrigerante volverá al acondicionador de aire menos eficiente. Las especificaciones del refrigerante están indicadas en una etiqueta colocada en el interior del compartimiento del motor. Verifique la etiqueta antes de agregar refrigerante. Si se usa un tipo equivocado de refrigerante, podría resultar en un malfuncionamiento grave del acondicionador de aire. Para más detalles, consulte a un técnico experto, le recomendamos un técnico autorizado Mazda.

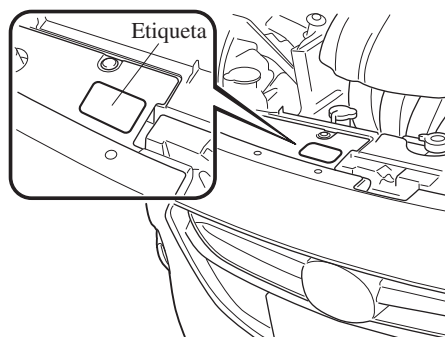

## Funcionamiento de las salidas de aire

### ▼ Ajuste de las salidas de aire

#### Dirigiendo el flujo de aire

Para ajustar la dirección del flujo de aire, mueva la perilla de ajuste.

#### NOTA

Cuando use el acondicionador de aire en condiciones de humedad ambiente, el sistema puede soplar niebla por las salidas de aire. Esto no indica ningún problema y se debe a que el aire húmedo ha sido enfriado rápidamente.

#### Salidas centrales (conductor) y salidas laterales

##### Salida de aire abierta/cerrada

#### NOTA

Las salidas de aire se pueden abrir y cerrar completamente usando la perilla.

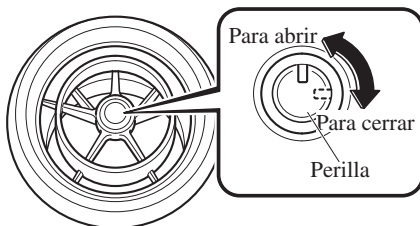

#### Ajuste de dirección de flujo de aire

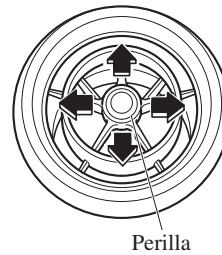

#### Salidas centrales (acompañante)

##### Salida de aire abierta/cerrada

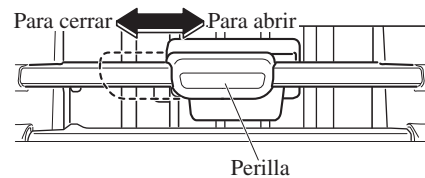

#### Ajuste de dirección de flujo de aire

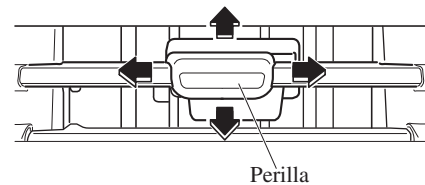

Características interiores  
**Climatizador**

▼ Selección del modo de flujo de aire

Salidas de aire del tablero

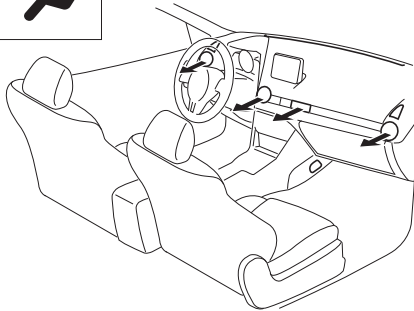

Salidas de aire del desempañador y piso

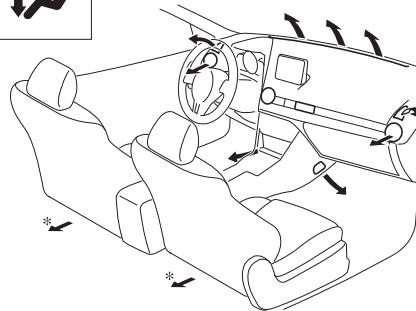

Salidas de aire del tablero y piso

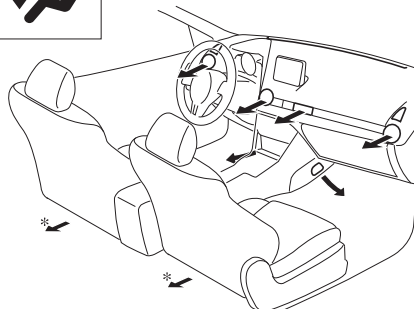

Salidas de aire del desempañador

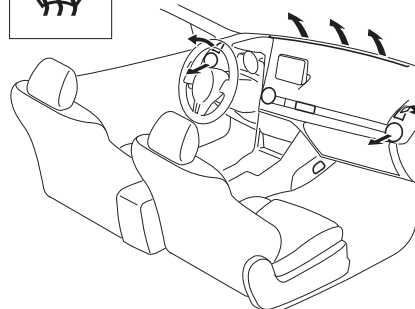

Salidas del aire del piso

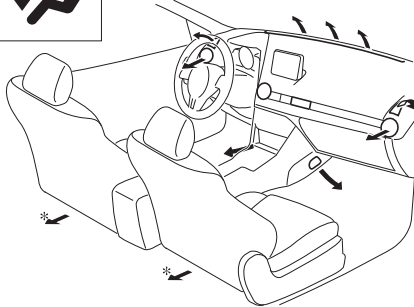

\* Con salidas de ventilación traseras



**Tipo manual**

**Tipo A**

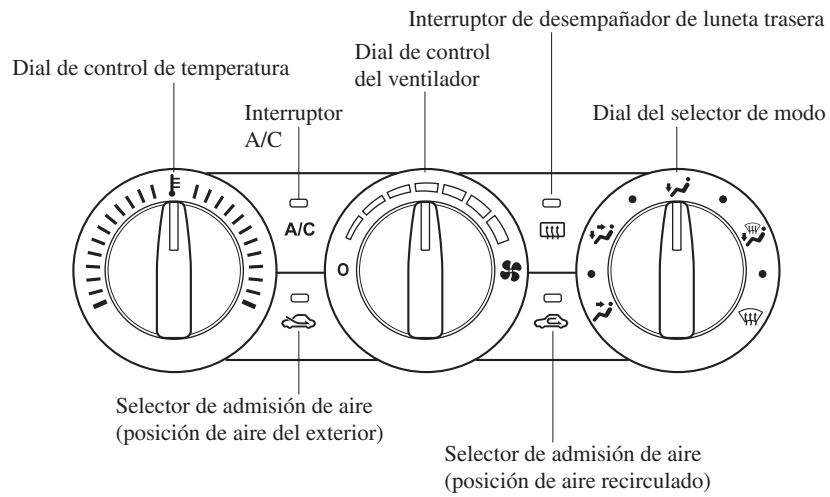

**Tipo B**

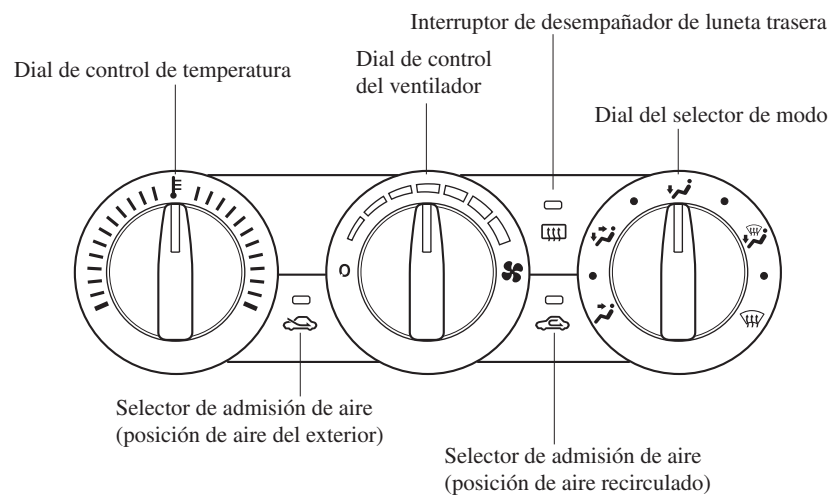

Características interiores  
**Climatizador**

**Tipo C**

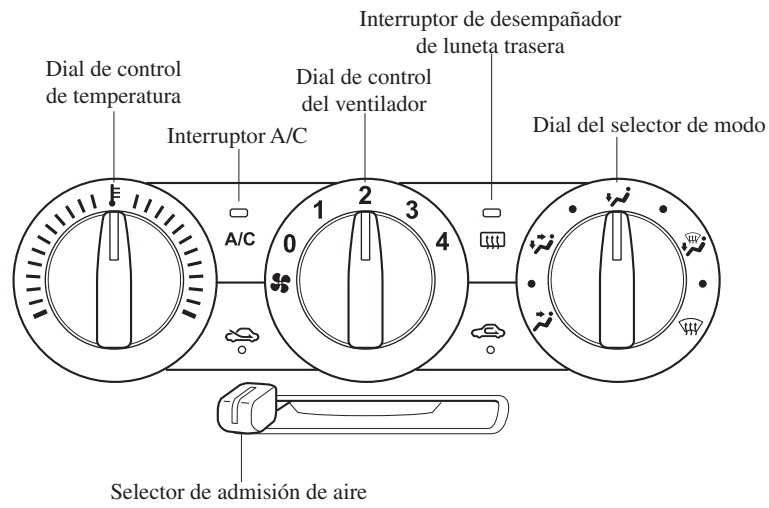

**Tipo D**

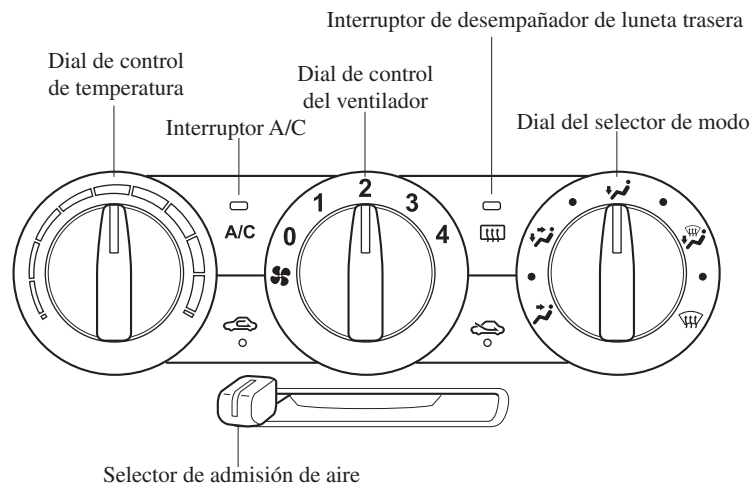

## ▼ Interruptores de control

### Dial de control de temperatura

#### **(Tipo A/Tipo B/Tipo C)**

Este dial controla la temperatura del aire del sistema. Gírelo hacia la derecha para aire caliente y hacia la izquierda para aire frío.

#### **(Tipo D)**

Este dial controla la temperatura del aire cuando usa el acondicionador de aire. Gírelo hacia la derecha para enfriar.

### Dial de control del ventilador

Este dial permite usar distintas velocidades del ventilador.

#### **(Tipo A/Tipo B)**

El ventilador tiene siete velocidades.

#### **(Tipo C/Tipo D)**

0—Ventilador desconectado

1—Baja velocidad

2—Velocidad media baja

3—Velocidad media alta

4—Alta velocidad

### Dial del selector de modo

Gire el dial del selector de modo para seleccionar el modo de flujo de aire (página 5-6).

#### **NOTA**

- El dial de selector de modo se puede ajustar a las posiciones intermedias (●) entre cada modo. Ajuste el dial a una posición intermedia si desea dividir el flujo de aire entre los dos modos.
- Por ejemplo, cuando el dial del selector de modo se encuentra en la posición ● entre las posiciones ↗ y ↘, el flujo de aire desde la salida de aire del piso es menor que la de la posición ↗.

### Interruptor A/C (Tipo A/Tipo C/Tipo D)

#### **(Tipo A)**

Oprima el interruptor A/C para conectar el acondicionador de aire. El indicador en el interruptor se encenderá cuando el dial de control del ventilador se ajuste a cualquier posición excepto OFF.

#### **(Tipo C/Tipo D)**

Oprima el interruptor A/C para conectar el acondicionador de aire. El indicador en el interruptor se encenderá cuando el dial de control del ventilador se ajuste a la posición 1, 2, 3 o 4.

Oprima nuevamente el interruptor para desconectar el acondicionador de aire.

#### **NOTA**

El acondicionador de aire podría no funcionar cuando la temperatura exterior llega 0 °C.

### Selector de admisión de aire (Tipo A/Tipo B)

Este interruptor controla la fuente del aire que entra en el vehículo.

Oprima el interruptor del selector de admisión de aire para alternar entre las posiciones de aire del exterior y recirculación de aire.

#### **Posición de aire recirculado (↻)**

El aire del exterior no puede entrar. Se recircula el aire en el interior del vehículo.

#### **Posición de aire del exterior (↻)**

Se permite que entre aire del exterior dentro de la cabina. Use este modo para ventilar o descongelar el parabrisas.

### **ADVERTENCIA**

*No use la posición de recirculación de aire cuando hace frío o llueve:*

*Si se usa la posición de recirculación de aire cuando hace frío o llueve es peligroso pues se pueden empañar los vidrios. Por lo tanto no podrá ver correctamente lo cual podría ocasionarle un serio accidente.*

### **ADVERTENCIA**

*No use la posición  cuando hace frío o llueve:*

*Si se usa la posición  cuando hace frío o llueve es peligroso pues se pueden empañar los vidrios. Por lo tanto no podrá ver correctamente lo cual podría ocasionarle un serio accidente.*

#### **Selector de admisión de aire (Tipo C/ Tipo D)**

Esta palanca controla la fuente del aire que entra en el vehículo.

Se recomienda mantener el selector en la posición de aire del exterior.

#### **Posición de aire recirculado ()**

El aire del exterior no puede entrar. Se recircula el aire en el interior del vehículo.

#### **Posición de aire del exterior ()**

##### **(Tipo C)**

El aire del exterior entra en vehículo. Use esta posición para la ventilación normal y calefacción.

##### **(Tipo D)**



El aire del exterior entra en vehículo. Use esta posición para la ventilación normal.

#### **Interruptor de desempañador de luneta trasera**



Oprima el interruptor del desempañador de luneta trasera para desempañar la luneta trasera.

Consulte la sección Desempañador de luneta trasera en la página 4-87.

#### **▼ Calefacción\***

1. Coloque el dial del selector de modo a la posición .
2. **(Tipo A/Tipo B)**  
Coloque el selector de admisión de aire a la posición de aire del exterior.  
**(Tipo C)**  
Coloque el selector de admisión de aire a la posición .
3. Coloque el dial de control de temperatura en la posición de calefacción.
4. Coloque el dial de control del ventilador a la velocidad deseada.
5. **(Tipo A/Tipo C)**  
Si se desea calefacción con dehumidificación, conecte el acondicionador de aire.

**NOTA**

- Si el parabrisas se empaña fácilmente, coloque el dial del selector de modo en la posición .
- **(Tipo A/Tipo C)**  
Si se desea recibir aire en la cara, coloque el dial del selector de modo en la posición , y ajuste el dial de control de temperatura para su máxima comodidad.
- El aire hacia el piso es más caliente que el que va a la cara (excepto cuando el dial de control de temperatura está en su posición de extrema calefacción o enfriamiento).

▼ **Enfriamiento (Con acondicionador de aire)**

1. Coloque el dial del selector de modo a la posición .
2. Coloque el dial de control de temperatura en la posición de frío.
3. Coloque el dial de control del ventilador a la velocidad deseada.
4. Encienda el acondicionador de aire oprimiendo el interruptor A/C.
5. Después que comienza el enfriamiento, ajuste el dial de control del ventilador y el dial de control de temperatura de acuerdo a lo necesario para mantener la máxima comodidad.



 **PRECAUCION**

Si el acondicionador de aire se usa mientras se conduce en subidas prolongadas y tránsito pesado, controle la luz de advertencia de temperatura de refrigerante del motor para ver si se enciende o destella (página 4-43). El funcionamiento del acondicionador de aire puede sobrecalentar el motor. Si la luz de advertencia se enciende o destella, desconecte el acondicionador de aire (página 7-31).



### NOTA

- **(Tipo A/Tipo B)**  
Cuando se desea el máximo enfriamiento, coloque el dial de control de temperatura en la posición de la temperatura más baja y ajuste el selector de admisión de aire en la posición de recirculación de aire, luego gire el dial de control del ventilador a la derecha.
- **(Tipo C/Tipo D)**  
Cuando se desea un máximo enfriamiento, coloque el dial de control de temperatura en la posición de la temperatura más baja, el selector de admisión de aire en la posición de aire de recirculado y el dial de control del ventilador en la posición 4.
- **(Tipo A/Tipo C)**  
Si se desea recibir aire caliente a nivel del piso, coloque el dial del selector de modo en la posición  y ajuste el dial de control de temperatura para su máxima comodidad.
- El aire hacia el piso es más caliente que el que va a la cara (excepto cuando el dial de control de temperatura está en su posición de extrema calefacción o enfriamiento).



### ▼ Ventilación



1. Coloque el dial del selector de modo a la posición .
2. **(Tipo A/Tipo B)**  
Coloque el selector de admisión de aire a la posición de aire del exterior.  
**(Tipo C/Tipo D)**  
Coloque el selector de admisión de aire a la posición .
3. Coloque el dial de control de temperatura en la posición deseada.
4. Coloque el dial de control del ventilador a la velocidad deseada.

### ▼ Descongelado y desempañado del parabrisas



1. Coloque el dial del selector de modo a la posición .
2. **(Tipo C/Tipo D)**  
Coloque el selector de admisión de aire a la posición .
3. Coloque el dial de control de temperatura en la posición deseada.
4. Coloque el dial de control del ventilador a la velocidad deseada.
5. **(Tipo A/Tipo C)**  
Si se desea calefacción con dehumidificación, conecte el acondicionador de aire.  
**(Tipo D)**  
Oprima el interruptor A/C para conectar el acondicionador de aire.

**⚠ ADVERTENCIA**

**No desempañe el parabrisas usando la posición  con el control de temperatura en la posición de frío (Tipo A/Tipo B/Tipo C):**  
**Si se usa la posición  con el control de temperatura en la posición de frío es peligroso pues se puede empañar el exterior del parabrisas. Por lo tanto no podrá ver correctamente lo cual podría ocasionarle un serio accidente. Coloque el control de temperatura a la posición de calor o templado al usar la posición .**

**No deje el acondicionador de aire en la posición  con el control de temperatura ajustado a frío después de desempañar el parabrisas (Tipo D):**  
**Dejar el acondicionador de aire en la posición  con el control de temperatura ajustado a frío después que el parabrisas se haya desempañado es peligroso debido a que el exterior del parabrisas se puede empañar. Por lo tanto no podrá ver correctamente lo cual podría ocasionarle un serio accidente. Coloque el dial del selector de modo excepto la posición  y encienda el limpiaparabrisas para limpiarlo.**

**NOTA**

- **(Tipo A)**  
Cuando se desea un máximo enfriamiento, encienda el acondicionador de aire, coloque el dial de control de temperatura en la posición de la temperatura más baja, y el gire el dial de control del ventilador completamente hacia la derecha.
- **(Tipo C)**  
Cuando se desea un máximo enfriamiento, encienda el acondicionador de aire, coloque el dial de control de temperatura en la posición de la temperatura más baja, y el dial de control del ventilador en la posición 4.
- **(Tipo A/Tipo C)**  
Si desea aire caliente al piso, ajuste el dial del selector de modo a la posición .
- **(Tipo A/Tipo B)**  
En la posición , la posición de aire del exterior se selecciona automáticamente. El selector de admisión de aire no se puede cambiar a la posición de recirculación de aire.

## Climatizador

### ▼ Deshumidificación (Con acondicionador de aire)

Haga funcionar el acondicionador de aire en verano o invierno para ayudar a desempañar el parabrisas y las ventanillas laterales.

1. Coloque el dial del selector de modo a la posición deseada.
2. **(Tipo A)**  
Coloque el selector de admisión de aire a la posición de aire del exterior.  
**(Tipo C/Tipo D)**  
Coloque el selector de admisión de aire a la posición .
3. Coloque el dial de control de temperatura en la posición deseada.
4. Coloque el dial de control del ventilador a la velocidad deseada.
5. Encienda el acondicionador de aire oprimiendo el interruptor A/C.

#### NOTA

##### **(Tipo A/Tipo C)**

Una de las funciones del acondicionador de aire es deshumidificar el aire y, para usar esa función, la temperatura no debe estar ajustada a frío. Por lo tanto, ajuste el dial de control de temperatura a la posición deseada (caliente o frío) y conecte el acondicionador de aire cuando desee deshumidificar el aire de la cabina.



## Tipo completamente automático

### Modelo europeo

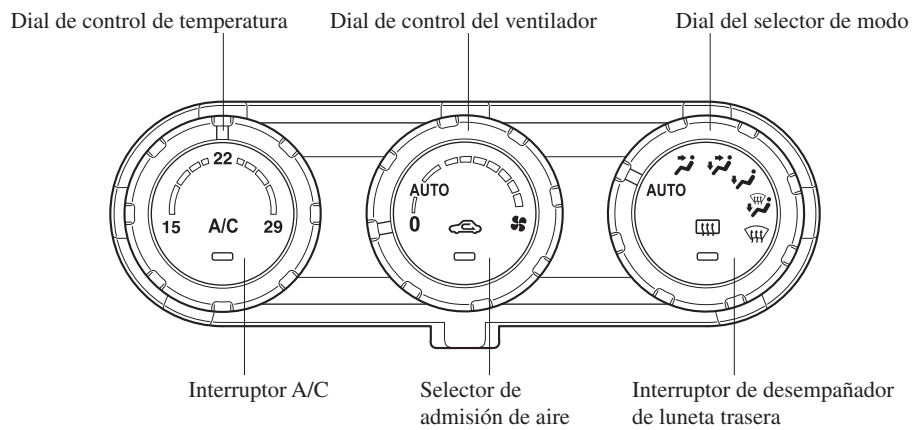

### Excepto modelo europeo

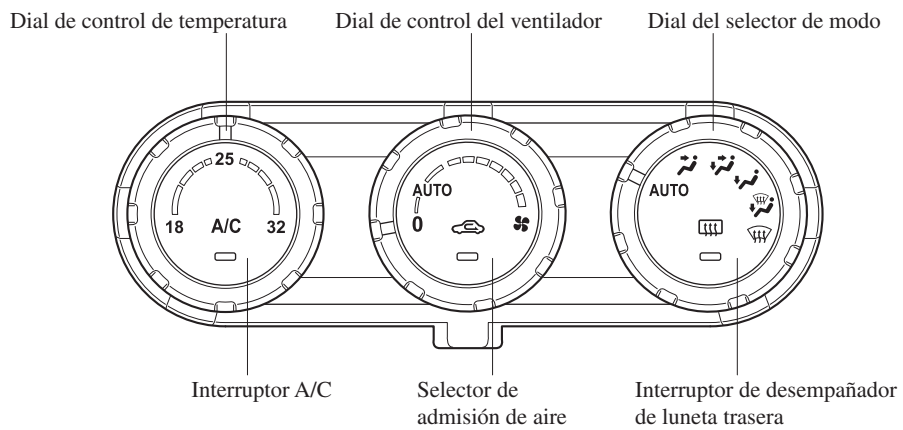

## Climatizador

### ▼ Interruptores de control

#### **Dial de control de temperatura**

Este dial controla la temperatura del aire del sistema. Gírelo hacia la derecha para aire caliente y hacia la izquierda para aire frío.

#### **Dial de control del ventilador**

El ventilador tiene cuatro velocidades.

#### **Posición AUTO**

El flujo de aire será controlado automáticamente de acuerdo a la temperatura ajustada.

#### **Excepto posición AUTO**

El flujo de aire se puede ajustar al nivel deseado girando el dial.

#### **Posición 0**

Para apagar el sistema, ajuste el dial en la posición 0.

#### **Dial del selector de modo**

Gire el dial del selector de modo para seleccionar el modo de flujo de aire (página 5-6).



#### **Posición AUTO**

El modo de flujo de aire se ajusta automáticamente a la temperatura seleccionada.

#### **Excepto posición AUTO**

La posición de flujo de aire deseada se puede seleccionar girando el dial.

#### **NOTA**

- Con el modo de flujo de aire ajustado a la posición  y el dial de control de temperatura a media temperatura, el aire caliente se dirige a los pies y aire a una temperatura comparativamente más baja saldrá por las salidas de aire central, izquierda y derecha.
- Cuando el dial de control del ventilador está en ON, y el dial del selector de modo está en la posición , el acondicionador de aire se enciende automáticamente y la posición de aire del exterior se selecciona automáticamente para desempañar el parabrisas.

#### **Interruptor A/C**

El acondicionador de aire (funciones de enfriamiento/deshumidificación) se puede conectar o desconectar oprimiendo el interruptor mientras el dial de control del ventilador se encuentra en una posición diferente de 0.

El indicador se enciende mientras el acondicionador de aire está funcionando.

#### **NOTA**

El acondicionador de aire podría no funcionar cuando la temperatura exterior llega 0 °C.

### **Selector de admisión de aire**

Permite seleccionar las posiciones de aire del exterior o aire recirculado. Oprima el interruptor para seleccionar las posiciones de aire del exterior o aire recirculado.



### **Posición de recirculación de aire (indicador encendido)**

El aire del exterior no puede entrar. Use esta posición cuando conduzca por túneles, conduzca con tránsito pesado (zonas de excesivo escape de motores) o cuando quiera enfriar rápidamente.

### **Posición de aire del exterior (indicador apagado)**

Se permite que entre aire del exterior dentro de la cabina. Use este modo para ventilar o descongelar el parabrisas.

## **⚠ ADVERTENCIA**

***No use la posición  cuando hace frío o llueve:  
Si se usa la posición  cuando hace frío o llueve es peligroso pues se pueden empañar los vidrios. Por lo tanto no podrá ver correctamente lo cual podría ocasionarle un serio accidente.***

### **Interruptor de desempañador de luneta trasera**

Oprima el interruptor del desempañador de luneta trasera para desempañar la luneta trasera.

Consulte la sección Desempañador de luneta trasera en la página 4-87.

### **▼ Funcionamiento del acondicionador de aire automático**

1. Coloque el dial del selector de modo a la posición AUTO.
2. Coloque el selector de admisión de aire al modo de aire del exterior (indicador apagado).

#### **NOTA**

Si se usa la posición de recirculación de aire por largos períodos de tiempo con tiempo frío o humedad alta, el parabrisas se podría empañar más fácilmente.

3. Coloque el dial de control del ventilador en la posición AUTO.
4. Oprima el interruptor A/C para usar el acondicionador de aire (encender el indicador).
5. Coloque el dial de control de temperatura en la posición deseada.
6. Para apagar el sistema, ajuste el dial de control del ventilador a la posición 0.

#### **NOTA**

- Ajustando la temperatura al máximo calor o frío no se podrá obtener la temperatura deseada con mayor rapidez.
- Al seleccionar calor, el sistema restringirá el flujo de aire hasta que se caliente para evitar que salga aire frío por las salidas de aire.

## Climatizador

### ▼ Descongelado y desempañado del parabrisas

Coloque el dial del selector de modo a la posición  y gire el dial de control del ventilador a la velocidad deseada.

En esta posición, se selecciona automáticamente la posición de aire del exterior, y cuando el control del ventilador está encendido, se enciende automáticamente el acondicionador de aire. El acondicionador de aire dirigirá directamente el aire sin humedad al parabrisas y las ventanillas laterales (página 5-6). El flujo de aire aumentará.

### **ADVERTENCIA**

***Coloque el control de temperatura a la posición de calor o templado al usar la posición de desempañado .***

***Si se usa la posición  con el control de temperatura en la posición de frío es peligroso pues se puede empañar el exterior del parabrisas. Por lo tanto no podrá ver correctamente lo cual podría ocasionarle un serio accidente.***

### NOTA

Use el dial de control de temperatura para aumentar la temperatura del flujo de aire y desempañe el vidrio más rápidamente.

### ▼ Sensor de temperatura/luz solar

#### Sensor de luz solar

No coloque objetos en el sensor de luz solar. De lo contrario, la temperatura interior podría no ajustarse correctamente.

Sensor de luz solar

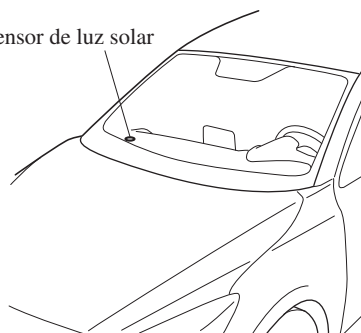

#### Sensor de temperatura interior

No cubra el sensor de temperatura interior. De lo contrario, la temperatura interior podría no ajustarse correctamente.

Sensor de temperatura interior

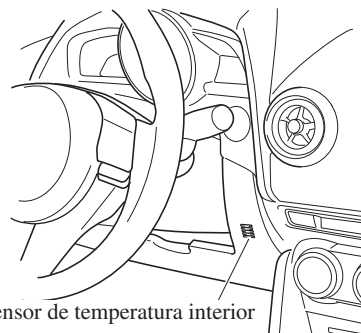

## Antes de usar el sistema de audio

### Interruptor de control de audio\*

#### Sin manos libres Bluetooth®

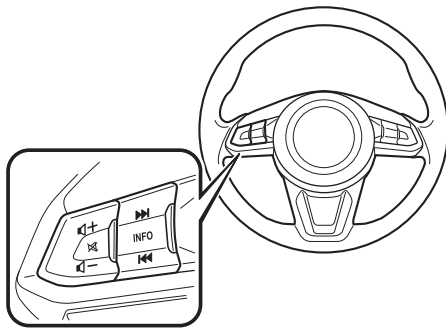

#### Con manos libres Bluetooth®

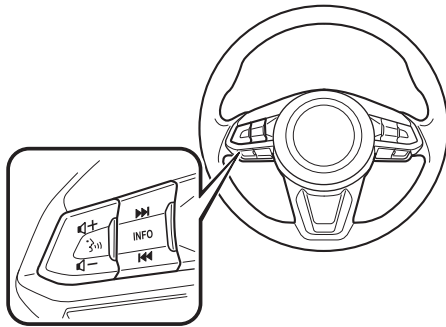

### ▼ Ajuste del volumen

Para subir el volumen, oprima hacia arriba del interruptor de volumen (+).

Para bajar el volumen, oprima el interruptor de volumen (-).

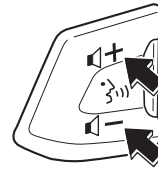

### ▼ Interruptor de silenciamiento\*

Oprima el interruptor de silenciamiento (🔇) una vez para silenciar el audio, oprímalo de nuevo para continuar escuchando.

#### NOTA

Si el encendido se desconecta con el audio silenciado, se cancelará el silenciamiento. Por lo tanto, cuando vuelva a arrancar el motor, el audio no se silenciará. Para silenciar el audio otra vez, oprima el interruptor de silenciamiento (🔇).

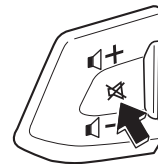

\*Algunos modelos. **5-19**

## Antes de usar el sistema de audio

### ▼ Interruptor de búsqueda

#### **Radio AM\*/MW\*/LW\*/FM**

Oprima el interruptor de búsqueda (⏮, ⏭). La radio cambia a la emisora almacenada antes/siguiente en el orden en que fue almacenada.

Mantenga oprimiendo el interruptor de búsqueda (⏮, ⏭) para buscar todas las emisoras sintonizables en una frecuencia mayor o menor independientemente que hayan sido programadas o no.

Las emisoras de radio que han sido almacenadas previamente en la sintonización de memoria automática (Tipo A)/radio favorita (Tipo B) se pueden recuperar oprimiendo el interruptor de búsqueda (⏮, ⏭) mientras recibe una de las emisoras de radio almacenadas en la sintonización de memoria automática (Tipo A)/radio favorita (Tipo B). Las emisoras de radio se pueden recuperar en el orden en que fueron almacenadas con cada presión del interruptor (⏮, ⏭).



#### **Radio DAB (Tipo B)**

Oprima el interruptor de búsqueda (⏮, ⏭) mientras escucha la radio DAB para recuperar una estación guardada anteriormente en la lista de favoritas. Con cada operación del interruptor, las estaciones de radio se pueden recuperar en el orden en que fueron guardadas. Mantenga oprimiendo el interruptor de búsqueda (⏭) para ir a la siguiente estación, (⏮) para volver a la estación anterior.

#### **Audio USB/Audio Bluetooth® (Tipo B)/CD**

Oprima el interruptor de búsqueda (⏭) para saltar al comienzo de la pista siguiente.

Oprima el interruptor de búsqueda (⏮) dentro de unos segundos después de que comienza la reproducción de pista hacia abajo hasta el comienzo de la pista anterior.

Oprima el interruptor de búsqueda (⏮) después de unos segundos que haya comenzado la reproducción desde el comienzo de la pista actual.

Mantenga oprimiendo el interruptor de búsqueda (⏮, ⏭) para cambiar continuamente las pistas hacia arriba o abajo.

#### **DVD (Tipo B)**

Oprima el interruptor de búsqueda (⏭) para saltar al comienzo del capítulo siguiente.

Oprima el interruptor de búsqueda (⏮) para volver al comienzo del capítulo anterior.

## Antes de usar el sistema de audio

### **Radio Aha™/Stitcher™ (Tipo B)**

Oprima el interruptor de búsqueda (▶▶) para saltar al comienzo de la pista siguiente.

Mantenga oprimiendo el interruptor de búsqueda (▶▶) para evaluar la reproducción de la canción actual como “Me gusta”.

Mantenga oprimiendo el interruptor de búsqueda (◀◀) para evaluar la reproducción de la canción actual como “No me gusta”.

### **Modo AUX/USB**

Se puede escuchar el audio desde los altavoces del vehículo conectando a la toma auxiliar una unidad de audio portátil disponible comercialmente.

Se necesita un cable con mini conector estéreo sin impedancia (3,5φ) disponible comercialmente. Consulte a un técnico experto, le recomendamos un técnico autorizado Mazda para más detalles. Además, se puede reproducir el audio de un dispositivo de audio del vehículo conectando el dispositivo USB al puerto USB.

#### **NOTA**

#### **(Tipo B)**

La ranura de tarjeta SD para el sistema de navegación. Para vehículos con sistema de navegación, se inserta y se usa la tarjeta SD (genuina de Mazda) con datos de mapas almacenados.

#### **Tipo A (Sin reproductor de discos compactos)**

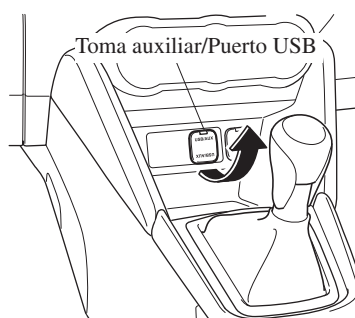

## Antes de usar el sistema de audio

### Tipo A (Con reproductor de discos compactos)

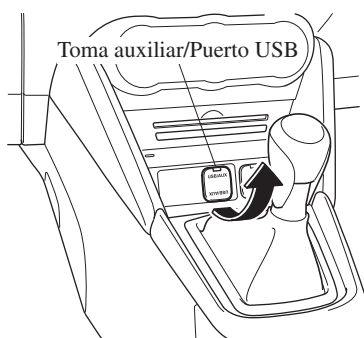

### Tipo B

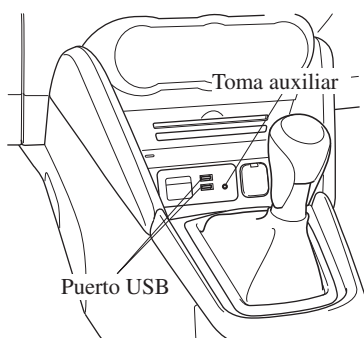

- ① Cómo usar el modo AUX (Tipo A)..... página 5-38
- ② Cómo usar el modo USB (Tipo A)..... página 5-40
- ③ Cómo usar el modo iPod (Tipo A)..... página 5-44
- ④ Cómo usar el modo AUX (Tipo B)..... página 5-108
- ⑤ Cómo usar el modo USB (Tipo B)..... página 5-109

### **!** ADVERTENCIA

***No ajuste la unidad de audio portátil o producto similar mientras conduce el vehículo:***

***Ajustar la unidad de audio portátil o producto similar mientras conduce el vehículo es peligroso pues puede distraer su atención de la conducción del vehículo lo que puede conducir a un accidente grave. Siempre ajuste la unidad de audio portátil o similar mientras el vehículo está parado.***

### **!** PRECAUCION

Dependiendo del dispositivo de audio portátil, podría escucharse ruido cuando se conecta el dispositivo al conector de accesorios. (Si se escucha ruidos, no use el conector de accesorio.)



## Antes de usar el sistema de audio

### NOTA

- Este modo podría no ser usable dependiendo del dispositivo de audio portátil conectado.
- Antes de usar la toma auxiliar/ puerto USB, consulte el manual de instrucciones para el dispositivo de audio portátil.
- Use mini conector stereo sin impedancia (3,5  $\phi$ ) disponible comercialmente para conectar la unidad de audio portátil al toma auxiliar. Antes de usar el toma auxiliar, lea las instrucciones del fabricante para conectar una unidad de audio portátil al toma auxiliar.
- Para evitar que la batería se descargue, no use el toma auxiliar durante largos períodos de tiempo con el motor apagado o en marcha en vacío.
- Cuando conecte un dispositivo a la toma auxiliar o el puerto USB, se pueden sentir ruidos dependiendo del dispositivo conectado. Si el dispositivo está conectado al conector de accesorios del vehículo, se puede reducir el ruido desconectándolo del conector de accesorios.

### ▼ Cómo conectar la toma auxiliar/ puerto USB

#### Tipo A (Sin reproductor de discos compactos)

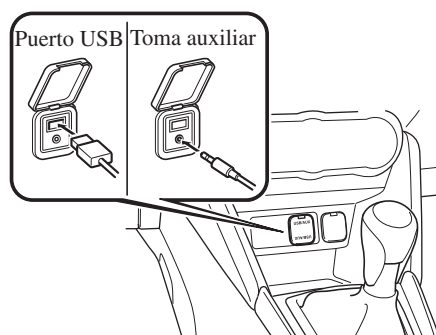

#### Tipo A (Con reproductor de discos compactos)

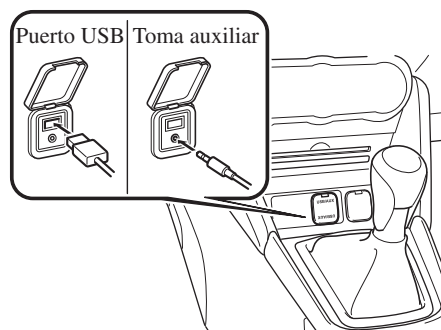

## Antes de usar el sistema de audio

### Tipo B

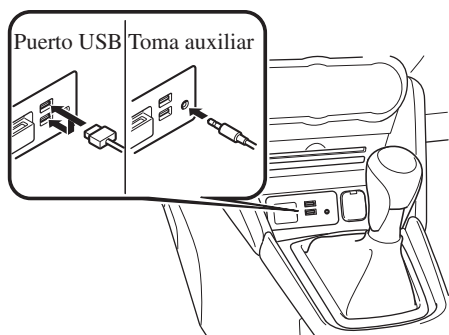

#### Conexión de un dispositivo

1. Si hay una cubierta en el conector AUX o puerto USB, retire la cubierta.
2. Conecte el conector en el dispositivo en el puerto USB.

#### Conexión con cable conector

1. Si hay una cubierta en el conector AUX o puerto USB, retire la cubierta.
2. Conecte el conector de dispositivo/cable conector al conector auxiliar/puerto USB.

### **! ADVERTENCIA**

*No permita que el cable de enchufe de conexión se enrede con el freno de mano o la palanca de cambio (transmisión manual)/palanca selectora (transmisión automática): Permitir que el cable de conector se enrede con el freno de mano o la palanca de cambio (transmisión manual)/palanca selectora (transmisión automática) es peligroso pues puede interferir con la conducción, resultando en un accidente.*

### **! PRECAUCION**

No coloque objetos o aplique fuerza innecesaria al toma auxiliar/puerto USB con el conector conectado.

### **NOTA**

- Inserte firmemente el conector en la toma auxiliar/puerto USB.
- Inserte o quite el conector con el conector perpendicular al agujero de la toma auxiliar/puerto USB.
- Inserte o quite el conector sosteniéndolo por su base.

## Antes de usar el sistema de audio

### Antena

#### Tipo A\*

Para desmontar la antena, gírela hacia la izquierda.

Para instalar la antena, gírela hacia la derecha.

Asegúrese que la antena está bien instalada.

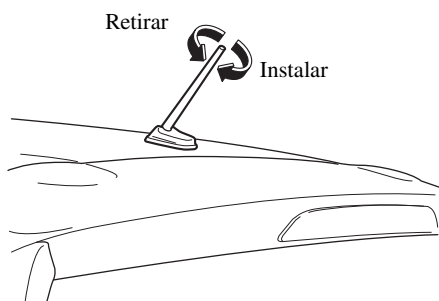

#### ! PRECAUCION

Para evitar que se dañe la antena, desmóntela antes de ingresar con el vehículo en un lavadero automático o al pasar por debajo de un lugar bajo.

#### NOTA

Al dejar el vehículo sin vigilancia, se recomienda desmontar la antena y guardarla dentro del vehículo.

#### Tipo B\*

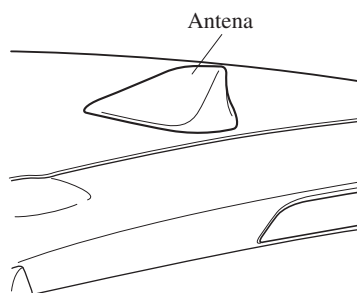

#### Tipo C\*

La antena está incorporada en el vidrio de la ventana.

#### ! PRECAUCION

Al lavar el interior de la ventana que tiene una antena, use un paño suave mojado en agua tibia, limpiando suavemente las líneas de la antena. El uso de productos de limpieza de vidrios podría dañar la antena.

\*Algunos modelos. **5-25**

## Unidad de audio [Tipo A (no pantalla táctil)]

### Controles de conexión/desconexión/volumen/sonido

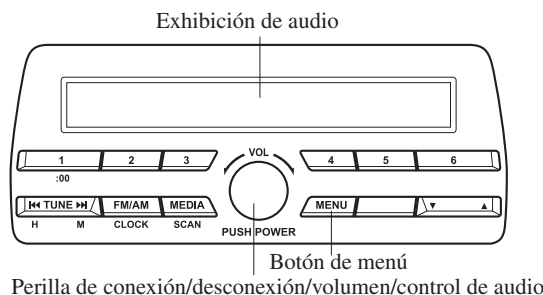

Perilla de conexión/desconexión/volumen/control de audio

#### ▼ Conexión/desconexión

Cambie el encendido a ACC u ON. Oprima la perilla de conexión/desconexión/volumen para encender el sistema de audio. Oprima la perilla de conexión/desconexión/volumen otra vez para apagar el sistema de audio.

#### ▼ Ajuste del volumen

Para ajustar el volumen, gire la perilla de conexión/desconexión/volumen. Gire el dial de conexión/desconexión/volumen hacia la derecha para aumentar el volumen, a la izquierda para bajarlo.

#### ▼ Ajuste del sonido

1. Oprima el botón de menú (**MENU**) para seleccionar la función. Las funciones aparecerán en la pantalla.
2. Gire el dial de control de audio para ajustar la función seleccionada:

Indicación	Valor de ajuste	
	Girar hacia la izquierda	Girar hacia la derecha
AF* <sup>1</sup> (Ajuste de la frecuencia alternativa (AF))	Desactivado	Activado
REG* <sup>1</sup> (Ajuste de programa regional (REG))	Desactivado	Activado
ALC (Ajuste automático de volumen)	Bajar el nivel	Subir el nivel
BASS (Sonido de tonos bajos)	Disminuyen los graves	Aumentan los graves
TREB (Sonido agudo)	Disminuyen los agudos	Aumentan los agudos
FADE (Balance de volumen delantero/trasero)	Cambie el sonido hacia adelante	Cambie el sonido hacia atrás
BAL (Balance de volumen izquierda/derecha)	Cambie el sonido hacia la izquierda	Cambie el sonido hacia la derecha

## Unidad de audio [Tipo A (no pantalla táctil)]

Indicación	Valor de ajuste	
	Girar hacia la izquierda	Girar hacia la derecha
BEEP (Sonido de operación de audio)	OFF	ON
BT SETUP*2	Seleccione el modo	
12HR < > 24HR (Ajuste de hora 12 HR/24 HR)	12HR (Destellando)	24HR (Destellando)

\*1 Con sistema de datos de radio (RDS)

\*2 Dependiendo del modelo, esta función podría no estar disponible.

### NOTA

Si no se usa durante varios segundos, la exhibición vuelve a la exhibición anterior. Para reponer los graves, los medios, los agudos, el equilibrio delantero/trasero y el equilibrio izquierda/derecha, oprima el botón de menú (**MENU**) durante 2 segundos. La unidad emitirá un pitido y aparecerá la indicación "CLEAR".

### AF (Ajuste de la frecuencia alternativa (AF))\*

La función AF del sistema de datos de radio (RDS) se puede activar o desactivar. Consulte la sección Sistema de datos de radio (RDS) en la página 5-32.

### REG (Ajuste de programa regional (REG))\*

La función REG del sistema de datos de radio (RDS) se puede activar o desactivar. Consulte la sección Sistema de datos de radio (RDS) en la página 5-32.

### ALC (Ajuste automático de volumen)

El control de nivel automático (ALC) cambia el volumen de audio automáticamente de acuerdo a la velocidad del vehículo. Cuanto más rápido vaya el vehículo, más se sube el volumen. ALC tiene ALC OFF y modos ALC LEVEL 1 a 7. En ALC LEVEL 7, el volumen se puede subir al máximo. Seleccione el modo de acuerdo a las condiciones de conducción.

### BEEP (Sonido de operación de audio)

Se puede cambiar el ajuste para el sonido de funcionamiento al oprimir y sostener un botón. El ajuste inicial es ON. Ajuste a OFF para silenciar el sonido de funcionamiento.

### Modo BT SETUP\*

Se puede escuchar música y otras fuentes de audio como datos de voz grabados en dispositivos de audio portátil y teléfonos móviles disponibles en el mercado que están equipados con función de transmisión Bluetooth® a través de transmisión inalámbrica mediante los altavoces del vehículo. Usando el modo BT SETUP, estos dispositivos se pueden programar a la unidad Bluetooth® o cambiar (página 5-51).

### 12HR < > 24HR (Ajuste de hora 12 HR/24 HR)

Girando el dial de control de audio se cambia la exhibición entre reloj de 12 y 24 horas (página 5-28).

\*Algunos modelos. **5-27**

## Unidad de audio [Tipo A (no pantalla táctil)]

### Reloj

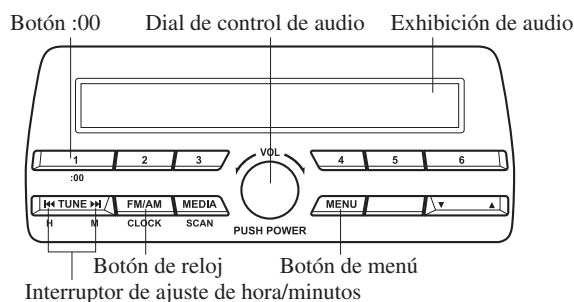

#### ▼ Ajuste de la hora

El reloj se puede ajustar a cualquier hora cuando el encendido se encuentra en ACC u ON.

1. Para ajustar la hora, oprima el botón de reloj (**FM/AM**) durante aproximadamente 2 segundos hasta que se escuche un bip.
2. La hora actual del reloj destellará.

#### Ajuste de hora

- Para ajustar la hora, oprima el botón de ajuste de horas/minutos (**◀▶**) mientras la hora actual del reloj está destellando.
  - Las horas avanzan mientras se oprime el botón de ajuste de horas (**◀**). Los minutos avanzan mientras se oprime el botón de ajuste de minutos (**▶**).
3. Oprima el botón del reloj (**FM/AM**) otra vez para poner a funcionar el reloj.

#### ▼ Reposición de la hora

1. Oprima el botón de reloj (**FM/AM**) durante aproximadamente 2 segundos hasta que se escuche un bip.
2. Oprima el botón :00 (1).
3. Cuando se oprime el botón, la hora se repone de la siguiente manera:  
(Ejemplo)  
12:01—12:29→12:00  
12:30—12:59→1:00

#### NOTA

- Cuando se oprime el botón :00 (1), los segundos comenzará en "00".
- Cambio de exhibición entre reloj de 12 y 24 horas:  
Oprima el botón de menú (**MENU**) varias veces hasta que se exhiba el reloj de 12 y 24 horas. Gire el dial de control de audio en cualquier dirección, seleccione el ajuste de reloj deseado mientras la hora de reloj preferida está destellando.

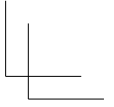
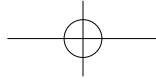
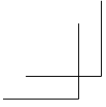

# NOTAS

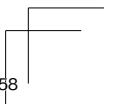
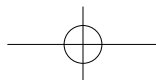
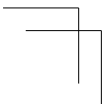
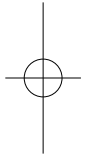

Características interiores

## Unidad de audio [Tipo A (no pantalla táctil)]

### Funcionamiento de la radio

#### Sin sistema de datos de radio (RDS)

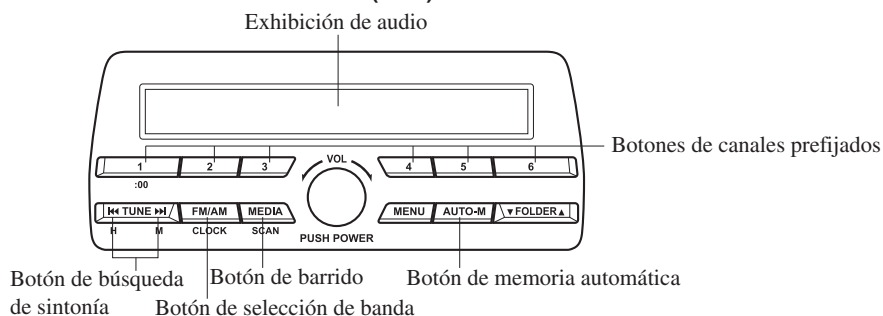

#### Con sistema de datos de radio (RDS)

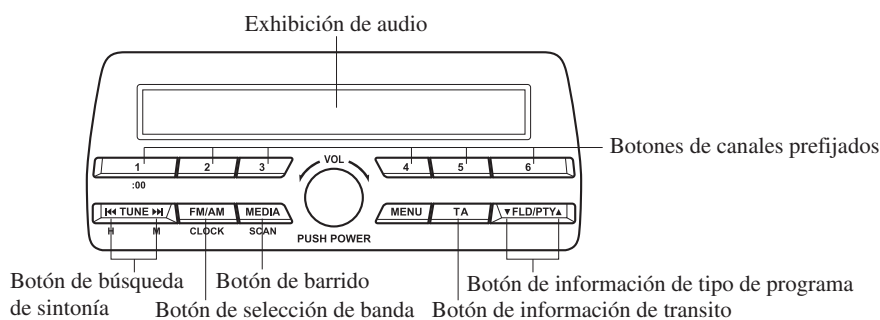

#### ▼ Conexión de la radio

Oprima el botón de selección de banda (**FM/AM**) para encender la radio.

#### ▼ Selección de banda

Oprimir sucesivamente el botón de selección de banda (**FM/AM**) cambia la banda de la siguiente manera:  
FM1→FM2→AM (Sin sistema de datos de radio (RDS)), MW/LW (Con sistema de datos de radio (RDS)).

Se indicará el modo seleccionado.

#### NOTA

Si la señal de transmisión de FM se debilita, la recepción cambia automáticamente de STEREO a MONO para reducir el ruido.



## Unidad de audio [Tipo A (no pantalla táctil)]

### ▼ Sintonización

La radio tiene los siguientes métodos de sintonización: manual, búsqueda, barrido, canal prefijado y sintonización de memoria automática. La forma más fácil de sintonizar las emisoras es memorizarlas en los canales prefijados.

#### Sintonización manual

Seleccione la emisora oprimiendo ligeramente el botón de sintonía (◀▶).

#### Búsqueda de sintonía

La búsqueda automática por emisoras de radio comienza cuando se oprime el botón de sintonía (◀▶) hasta que se escucha un bip. La búsqueda para cuando se encuentra una emisora.

#### NOTA

Si continúa manteniendo oprimido el botón, la frecuencia continuará cambiando sin parar.

#### Sintonización con barrido

Mantenga oprimido el botón de barrido (**MEDIA**) para escuchar automáticamente las emisoras más fuertes. El barrido se detiene en cada emisora durante aproximadamente 5 segundos. Para retener una emisora, mantenga oprimiendo el botón de barrido (**MEDIA**) durante el intervalo.

### Sintonización de canal prefijado

Los seis canales prefijados se pueden usar para memorizar 6 emisoras de AM (Sin sistema de datos de radio (RDS)), MW/LW (Con sistema de datos de radio (RDS)) y 12 de FM.

1. Para ajustar un canal, primero seleccione AM (Sin sistema de datos de radio (RDS)), MW/LW (Con sistema de datos de radio (RDS)), FM1 o FM2. Sintonice la emisora deseada.
2. Oprima uno de los botones de canales prefijados durante aproximadamente 2 segundos hasta que escuche un bip. El número de canal prefijado o la frecuencia de la emisora aparecerá en la exhibición. La emisora está memorizada.
3. Repita este procedimiento para las otras emisoras y las demás bandas. Para sintonizar una emisora deseada, seleccione AM (Sin sistema de datos de radio (RDS)), MW/LW (Con sistema de datos de radio (RDS)), FM1 o FM2 y luego oprima el botón de canal prefijado correspondiente. La frecuencia de la emisora o el número de canal prefijado aparecerán en la exhibición.

## Unidad de audio [Tipo A (no pantalla táctil)]

### Sintonización de memoria automática (Sin sistema de datos de radio (RDS))

Esta función es útil cuando se conduce por un lugar donde no se sabe cuáles son las emisoras locales.

Mantenga oprimido el botón de memoria automática (**AUTO-M**) durante 2 segundos hasta que se escuche un bip; el sistema barrerá automáticamente y memorizará temporariamente las 6 emisoras más potentes de su zona en cada banda seleccionada.

Luego del barrido, se sintonizará la emisora más potente y aparecerá su frecuencia en la exhibición. Oprima y libere el botón de memoria automática (**AUTO-M**) para ir llamando las emisoras de la memoria automática. Se seleccionará una de las emisoras prefijadas cada vez y se exhibirá su frecuencia y el número de canal.

#### NOTA

Si no se puede sintonizar ninguna emisora después del barrido aparecerá la letra "A".

### ▼ Sistema de datos de radio (RDS)\*

#### NOTA

El sistema de datos de radio (RDS) no funciona si está fuera del área de cobertura del servicio del sistema.

### Frecuencia alternativa (AF)

La frecuencia alternativa (AF) funciona en las emisoras FM. Oprima el botón de menú (**MENU**) y seleccione el modo AF para activarlo y aparecerá la indicación "AF". Si la recepción de radio de la emisora actual se debilita, el sistema cambia automáticamente a una emisora alternativa.

Si desea continuar con un programa de la región, oprima el botón de menú (**MENU**) y seleccione el modo REG para conectarlo. "REG ON" se exhibe. Para cancelarlo, oprima el dial de control de audio y seleccione el modo REG para desactivarlo. "REG OFF" se exhibe.

### Información de tránsito (TA)

Si se oprime el botón de información de tránsito (**TA**) mientras que la radio está encendida, la unidad cambiará al modo TA y se exhibirá "TA".

Si se recibe una transmisión TA en el modo TA, la transmisión TA intercede incluso mientras se usan otras funciones (FM, CD, dispositivo USB, AUX o audio BT), y se exhibe "Traffic Info".

Durante una transmisión de TA, oprima el botón de información de tránsito (**TA**) para finalizar la transmisión y volver al modo anterior.

## Unidad de audio [Tipo A (no pantalla táctil)]

### Información de tipo de programa (PTY)

Algunas emisoras FM transmiten códigos de tipo de programa. Este código permite que emisoras alternativas que transmitan el mismo tipo de código puedan ser localizadas rápidamente.

Oprima el botón de información de tipo de programa (▼, ▲) mientras se encuentra en el modo de FM. Se exhibirá el código de tipo de programa y "PTY". Si no existe un código de tipo de programa, se exhibirá "None".

### (Para elegir un tipo de programa:)

1. Oprima el botón de información de tipo de programa (▼, ▲) cuando se exhiba el código de tipo de programa.
2. Use uno de los siguientes:
  - Oprima el botón de canal prefijado preprogramado (1 a 6).
  - Oprima el botón de información de tipo de programa (▼,▲).

### (Para buscar por información de tipo de programa:)

1. Oprima el botón de información de tipo de programa (▼, ▲) cuando se exhiba el código de tipo de programa.
2. Oprima el botón de información de tipo de programa (▼,▲) hasta que se escucha un bip.  
El aparato buscará transmisiones, si no encuentra ninguna, se exhibirá "Nothing" y el aparato volverá a la banda sintonizada anteriormente.

### (Para almacenar tipos de programas en los botones de canales prefijados:)

1. Oprima el botón de información de tipo de programa (▼, ▲) cuando se exhiba el código de tipo de programa.
2. Oprima el botón de información de tipo de programa (▼, ▲) y seleccione el tipo de programa.
3. Mientras se exhibe el tipo de programa, oprima un botón de canal prefijado durante aproximadamente 2 segundos.

### Transmisión de emergencia

Si se recibe una transmisión de emergencia, la transmisión de emergencia intercede incluso si está usando otras funciones (FM, discos compactos, dispositivo USB, AUX o audio BT), y se exhibe "Alarm!".

Cuando termine la transmisión de emergencia, el sistema volverá al modo anterior.

Características interiores

## Unidad de audio [Tipo A (no pantalla táctil)]

### Funcionamiento del reproductor de discos compactos\*

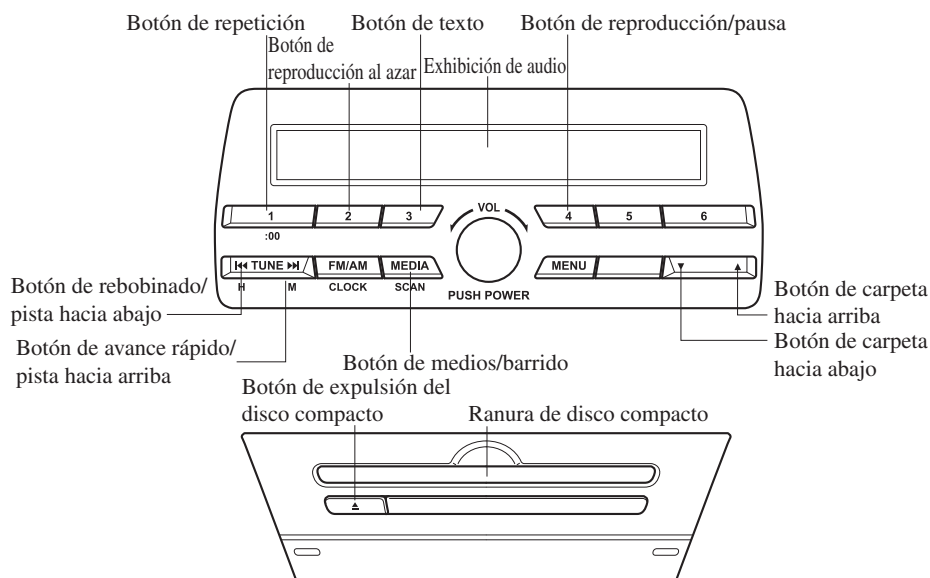

Tipo	Datos reproducibles
Reproductor de discos compactos de música/MP3/WMA/AAC	<ul style="list-style-type: none"><li>• Datos de música (CD-DA)</li><li>• Archivo MP3/WMA/AAC</li></ul>

#### NOTA

Si un disco tiene datos de música (CD-DA) y archivos MP3/WMA/AAC, la reproducción de los dos o tres tipos de archivos varía dependiendo de cómo ha grabado el disco.

#### Inserción de disco compacto

Empuje el disco compact con el lado de la etiqueta hacia arriba, dentro de la ranura. El mecanismo de carga automática ajustará el disco compacto y comenzará a reproducirlo.

#### NOTA

Luego transcurrirán unos segundos mientras el reproductor lee las señales digitales del disco compacto.

#### Expulsión del disco compacto

Oprima el botón de expulsión del disco compacto (▲) para expulsar el disco compacto.

## Unidad de audio [Tipo A (no pantalla táctil)]

### ▼ Reproducción

Oprima el botón de medios (**MEDIA**) para cambiar el modo de discos compactos y comenzará a reproducir.

#### NOTA

El modo de discos compactos no se puede seleccionar si no se inserta un disco compacto.

### Pausa

Para detener la reproducción, oprima el botón de reproducción/pausa (4). Oprima otra vez el botón para continuar con la reproducción.

### Avance rápido/rebobinado

Mantenga oprimiendo el botón de avance rápido (▶▶) para avanzar a través de una pista a alta velocidad. Mantenga oprimiendo el botón de rebobinado (◀◀) para retroceder a través de una pista a gran velocidad.

### Búsqueda de pistas

Oprima el botón pista hacia arriba (▶▶) para saltar hacia adelante al comienzo de la siguiente pista.

Oprima el botón de pista hacia abajo (◀◀) dentro de unos segundos después de comienza la reproducción de pistas hacia abajo hasta el comienzo de la pista anterior.

Oprima el botón de pista hacia abajo (◀◀) después de unos segundos que haya comenzado la reproducción desde el comienzo de la pista actual.

### Búsqueda de carpeta (durante la reproducción de discos compactos MP3/WMA/AAC)

Para cambiar a la carpeta anterior, oprima el botón de carpeta hacia abajo (▼) u oprima el botón de carpeta hacia arriba (▲) para avanzar a la siguiente carpeta.

### Barrido musical

#### **Durante la reproducción de discos compactos de música**

Esta función escanea los títulos en un disco compacto y reproduce 10 segundos de cada canción para ayudarle a encontrar una canción que quiera escuchar.

Mantenga oprimido el botón de barrido (**MEDIA**) durante la reproducción para activar el barrido (el número de pista destellará en la exhibición). Mantenga oprimido otra vez el botón de barrido (**MEDIA**) para cancelar el barrido.

#### **Durante la reproducción de discos compactos MP3/WMA/AAC**

Esta función escanea los títulos en una carpeta que está escuchando y reproduce 10 segundos de cada canción para ayudarle a encontrar una canción que quiera escuchar. Mantenga oprimido el botón de barrido (**MEDIA**) durante la reproducción para activar el barrido (el número de pista destellará en la exhibición).

Mantenga oprimido otra vez el botón de barrido (**MEDIA**) para cancelar el barrido.

#### NOTA

Si el aparato se deja en la función de barrido, volverá a la reproducción normal al llegar a donde se comenzó el barrido.

## Unidad de audio [Tipo A (no pantalla táctil)]

### Reproducción repetida

#### **Durante la reproducción de discos compactos de música**

1. Oprima el botón de repetición (1) durante la reproducción para reproducir otra vez la pista actual. "TRACK RPT" se exhibe (1 se exhibe próximo a RPT en la parte de debajo de la pantalla).
2. Oprima el botón otra vez para cancelar la reproducción repetida.

#### **Durante la reproducción de discos compactos MP3/WMA/AAC**

##### **(Repetición de pista)**

1. Oprima el botón de repetición (1) durante la reproducción para reproducir otra vez la pista actual. "TRACK RPT" se exhibe (1 se exhibe próximo a RPT en la parte de debajo de la pantalla).
2. Para cancelar la reproducción repetida, oprima el botón otra vez después de 3 segundos.

##### **(Repetición de carpeta)**

1. Oprima el botón de repetición (1) durante la reproducción, y luego oprima el botón otra vez en menos de 3 segundos para reproducir otra vez las pistas de la carpeta actual. "FOLDER RPT" se exhibe (1 se exhibe próximo a RPT en la parte de debajo de la pantalla).
2. Oprima el botón otra vez para cancelar la reproducción repetida.

### Reproducción al azar

Las pistas son seleccionadas y reproducidas al azar.

#### **Durante la reproducción de discos compactos de música**

1. Oprima el botón de reproducción al azar (2) durante la reproducción para reproducir las pistas del disco compacto al azar. "DISC RDM" se exhibe (2 se exhibe próximo a RDM en la parte de debajo de la pantalla).
2. Oprima el botón otra vez para cancelar la reproducción al azar.

#### **Durante la reproducción de discos compactos MP3/WMA/AAC**

##### **(Reproducción al azar de carpeta)**

1. Oprima el botón de reproducción al azar (2) durante la reproducción para reproducir las pistas de la carpeta al azar. "FOLDER RDM" se exhibe (2 se exhibe próximo a RDM en la parte de debajo de la pantalla).
2. Para cancelar la reproducción al azar, oprima el botón otra vez después de 3 segundos.

##### **(Reproducción al azar de disco compacto)**

1. Oprima el botón de reproducción al azar (2) durante la reproducción, y luego oprima el botón otra vez en menos de 3 segundos para reproducir las pistas del disco compacto al azar. "DISC RDM" se exhibe (2 se exhibe próximo a RDM en la parte de debajo de la pantalla).
2. Oprima el botón otra vez para cancelar la reproducción al azar.

## Unidad de audio [Tipo A (no pantalla táctil)]

### ▼ Cambiando la exhibición

La información se exhibe en la exhibición de audio cambia de la siguiente manera cada vez que se oprime el botón de texto (3) durante la reproducción.

#### Disco compacto de música

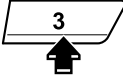
Botón	Información exhibida en la exhibición de audio
	Número de pista/ Tiempo de reproducción transcurrido
	Número de pista
	Nombre de pista
	Nombre de álbum
	Nombre de artista

#### Disco compacto MP3/WMA/AAC

Botón	Información exhibida en la exhibición de audio
	Número de archivo/ Tiempo de reproducción transcurrido
	Número de carpeta/ Número de archivo
	Nombre de archivo
	Nombre de carpeta
	Nombre de álbum
	Nombre de canción
Nombre de artista	

#### NOTA

- La información que se ve en la exhibición es sólo información del disco compacto (como nombre del artista, título de canción) que ha sido grabada en el disco compacto.
- Esta unidad no puede exhibir algunos caracteres. Los caracteres que no se pueden exhibir son indicados por un asterisco (\*).

#### Desplazamiento de la exhibición

Solo se exhiben 13 caracteres a la misma vez. Para exhibir el resto de los caracteres de una título largo, mantenga presionando el botón de texto (3). En la exhibición se desplazan los siguientes 13 caracteres. Mantenga presionando el botón de texto (3) otra vez después de que se hayan exhibido los últimos 13 caracteres para volver al comienzo del título.

#### NOTA

El número de caracteres que se pueden exhibir está restringido.

## Unidad de audio [Tipo A (no pantalla táctil)]

---

### Cómo usar el modo AUX

1. Cambie el encendido a ACC u ON.
2. Oprima la perilla de conexión/desconexión/volumen para encender el sistema de audio.
3. Oprima el botón de medios (**MEDIA**) de la unidad de audio para cambiar al modo AUX.



**MEDIA**

#### NOTA

- Cuando el dispositivo no está conectado a la toma auxiliar, el modo no cambia al modo AUX.
- Ajuste el volumen de audio usando el dispositivo de audio portátil o la unidad de audio.
- Los ajustes de audio diferentes del volumen de audio se pueden realizar sólo usando el dispositivo de audio portátil.
- Si el conector se saca del toma auxiliar en el modo AUX, puede hacer ruido.



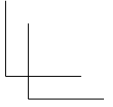
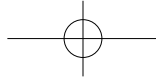
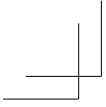

# NOTAS

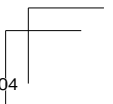
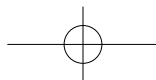
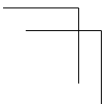
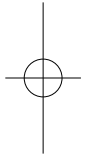

## Unidad de audio [Tipo A (no pantalla táctil)]

### Cómo usar el modo USB

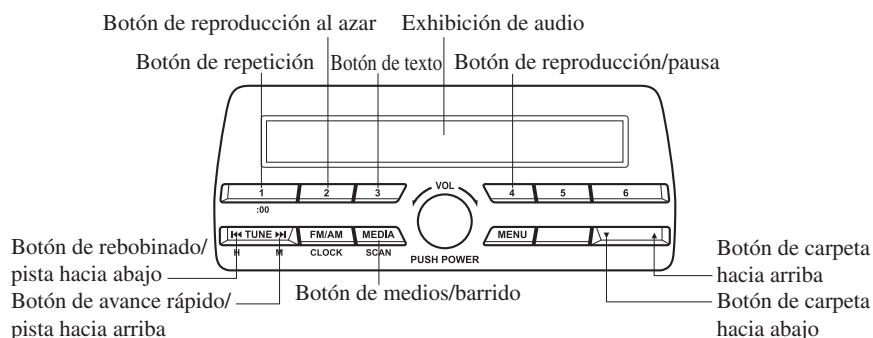

Tipo	Datos reproducibles
Modo USB	Archivo MP3/WMA/AAC

Esta unidad no soporta un dispositivo USB 3.0. Además, otros dispositivos podrían no ser soportados dependiendo del modelo o la versión del sistema operativo.

#### ▼ Reproducción

1. Cambie el encendido a ACC u ON.
2. Oprima la perilla de conexión/desconexión/volumen para encender el sistema de audio.
3. Oprima el botón de medios (**MEDIA**) para cambiar el modo USB y comenzará a reproducir.

#### NOTA

- Algunos dispositivos como los teléfonos inteligentes pueden requerir un cambio de ajuste para permitir la operación usando una conexión USB.
- Cuando no se conecta el dispositivo USB, el modo no cambia al modo USB.
- Cuando no hay datos para reproducir en el dispositivo USB, destella la indicación "NO CONTENTS".
- La reproducción del dispositivo USB es en el orden de los números de carpetas. Las carpetas que no tienen archivos MP3/WMA/AAC son saltados.
- No saque el dispositivo USB mientras se encuentra en el modo USB. Se podrían dañar los datos.

#### Pausa

Para detener la reproducción, oprima el botón de reproducción/pausa (4). Oprima otra vez el botón para continuar con la reproducción.

## Unidad de audio [Tipo A (no pantalla táctil)]

### **Avance rápido/rebobinado**

Mantenga oprimiendo el botón de avance rápido (▶▶) para avanzar a través de una pista a alta velocidad.

Mantenga oprimiendo el botón de rebobinado (◀◀) para retroceder a través de una pista a gran velocidad.

### **Búsqueda de pistas**

Oprima el botón pista hacia arriba (▶▶) para saltar hacia adelante al comienzo de la siguiente pista.

Oprima el botón de pista hacia abajo (◀◀) dentro de unos segundos después de comienza la reproducción de pistas hacia abajo hasta el comienzo de la pista anterior.

Oprima el botón de pista hacia abajo (◀◀) después de unos segundos que haya comenzado la reproducción desde el comienzo de la pista actual.

### **Búsqueda de carpeta**

Para cambiar a la carpeta anterior, oprima el botón de carpeta hacia abajo (▼) u oprima el botón de carpeta hacia arriba (▲) para avanzar a la siguiente carpeta.

### **Barrido musical**

Esta función escanea los títulos en una carpeta que se está reproduciendo y reproduce diez segundos de cada canción para ayudarle a encontrar la canción que desea escuchar.

Mantenga oprimido el botón de barrido (MEDIA) durante la reproducción para activar el barrido (el número de pista destellará en la exhibición). Mantenga oprimido otra vez el botón de barrido (MEDIA) para cancelar el barrido.

### **NOTA**

Si el aparato se deja en la función de barrido, volverá a la reproducción normal al llegar a donde se comenzó el barrido.

### **Reproducción repetida**

#### **Repetición de pista**

1. Oprima el botón de repetición (1) durante la reproducción para reproducir otra vez la pista actual. "TRACK RPT" se exhibe (🔊 se exhibe próximo a RPT en la parte de debajo de la pantalla).
2. Para cancelar la reproducción repetida, oprima el botón otra vez después de 3 segundos.

#### **Repetición de carpeta**

1. Oprima el botón de repetición (1) durante la reproducción, y luego oprima el botón otra vez en menos de 3 segundos para reproducir otra vez las pistas de la carpeta actual. "FOLDER RPT" se exhibe (📁 se exhibe próximo a RPT en la parte de debajo de la pantalla).
2. Oprima el botón otra vez para cancelar la reproducción repetida.

## Unidad de audio [Tipo A (no pantalla táctil)]

### Reproducción al azar

Las pistas son seleccionadas y reproducidas al azar.

### Reproducción al azar de carpeta

1. Oprima el botón de reproducción al azar (2) durante la reproducción para reproducir las pistas de la carpeta al azar. "FOLDER RDM" se exhibe (📁 se exhibe próximo a RDM en la parte de debajo de la pantalla).
2. Para cancelar la reproducción al azar, oprima el botón otra vez después de 3 segundos.

### Reproducción al azar total

1. Oprima el botón de reproducción al azar (2) durante la reproducción, y luego oprima el botón otra vez en menos de 3 segundos para reproducir las pistas del dispositivo USB al azar. "ALL RDM" se exhibe (🎵 se exhibe próximo a RDM en la parte de debajo de la pantalla).
2. Oprima el botón otra vez para cancelar la reproducción al azar.

### ▼ Cambiando la exhibición

La información se exhibe en la exhibición de audio cambia de la siguiente manera cada vez que se oprime el botón de texto (3) durante la reproducción.

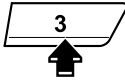
Botón	Información exhibida en la exhibición de audio
	Número de archivo/ Tiempo de reproducción transcurrido
	Número de carpeta/ Número de archivo
	Nombre de archivo
	Nombre de carpeta
	Nombre de álbum
	Nombre de canción
	Nombre de artista

### NOTA

- La información (nombre de artista, nombre de canción) se exhibe sólo cuando la información del dispositivo USB en el dispositivo USB tiene información que se puede exhibir en la pantalla.
- Esta unidad no puede exhibir algunos caracteres. Los caracteres que no se pueden exhibir son indicados por un asterisco (\*).

## Unidad de audio [Tipo A (no pantalla táctil)]

---

### **Desplazamiento de la exhibición**

Solo se exhiben 13 caracteres a la misma vez. Para exhibir el resto de los caracteres de una título largo, mantenga presionando el botón de texto (3). En la exhibición se desplazan los siguientes 13 caracteres. Mantenga presionando el botón de texto (3) otra vez después de que se hayan exhibido los últimos 13 caracteres para volver al comienzo del título.

**NOTA**

El número de caracteres que se pueden exhibir está restringido.

## Unidad de audio [Tipo A (no pantalla táctil)]

### Cómo usar el modo iPod

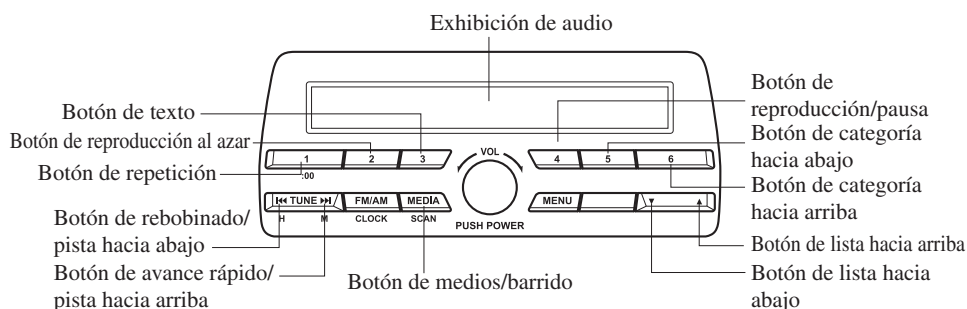

Un iPod podría no ser compatible dependiendo del modelo o la versión del sistema operativo. En ese caso, se exhibe un mensaje de error.

#### NOTA

Las funciones de iPod en el iPod no se pueden usar mientras está conectado a la unidad debido a que la unidad controla las funciones del iPod.

#### NOTA

- Cuando el iPod no está conectado, el modo no cambia al modo iPod.
- Cuando no hay datos para reproducir en el iPod, destella "NO CONTENTS".
- No saque el iPod mientras se encuentra en el modo iPod. De lo contrario, se podrían dañar los datos.

#### ▼ Reproducción

1. Cambie el encendido a ACC u ON.
2. Oprima la perilla de conexión/desconexión/volumen para encender el sistema de audio.
3. Oprima el botón de medios (**MEDIA**) para cambiar el modo iPod y comenzará a reproducir.

#### Pausa

Para detener la reproducción, oprima el botón de reproducción/pausa (4). Oprima otra vez el botón para continuar con la reproducción.

#### Avance rápido/rebobinado

Mantenga oprimiendo el botón de avance rápido (**▶▶**) para avanzar a través de una pista a alta velocidad. Mantenga oprimiendo el botón de rebobinado (**◀◀**) para retroceder a través de una pista a gran velocidad.

## Unidad de audio [Tipo A (no pantalla táctil)]

### **Búsqueda de pistas**

Oprima el botón pista hacia arriba (▶▶) para saltar hacia adelante al comienzo de la siguiente pista.

Oprima el botón de pista hacia abajo (◀◀) dentro de unos segundos (dependiendo de la versión de software iPod) después de comienza la reproducción de pistas hacia abajo hasta el comienzo de la pista anterior.

Oprima el botón de pista hacia abajo (◀◀) después de unos segundos (dependiendo de la versión de software iPod) que haya comenzado la reproducción desde el comienzo de la pista actual.

### **Búsqueda de categoría**

Oprima el botón de categoría hacia abajo (5) para seleccionar la categoría anterior y oprima el botón de categoría hacia arriba (6) para seleccionar la siguiente categoría.

#### **NOTA**

Los tipos de categorías incluyen Lista de reproducción, Artista, Álbum, Canción, Podcast, Género, Compositor y Libro de audio.

### **Búsqueda de lista**

Oprima el botón de lista hacia abajo (▼) para seleccionar la lista anterior y oprima el botón de lista hacia arriba (▲) para seleccionar la siguiente lista.

#### **NOTA**

Cuando la categoría seleccionada sea Canción o Libro de audio, no hay lista.

### **Barrido musical**

Esta función escanea los títulos en una lista que está escuchando y reproduce 10 segundos de cada canción para ayudarle a encontrar la canción que quiere escuchar. Mantenga oprimido el botón de barrido (MEDIA) durante la reproducción para activar el barrido (el número de pista destellará en la exhibición). Mantenga oprimido otra vez el botón de barrido (MEDIA) para cancelar el barrido.

#### **NOTA**

Si el aparato se deja en la función de barrido, volverá a la reproducción normal al llegar a donde se comenzó el barrido.

### **Reproducción repetida**

1. Oprima el botón de repetición (1) durante la reproducción para reproducir otra vez la pista actual. "TRACK RPT" se exhibe (♫ se exhibe próximo a RPT en la parte de debajo de la pantalla).
2. Oprima el botón otra vez para cancelar la reproducción repetida.

### **Reproducción al azar**

Las pistas son seleccionadas y reproducidas al azar.

### **Reproducción al azar de canción**

1. Oprima el botón de reproducción al azar (2) durante la reproducción para reproducir las pistas de la lista al azar. "SONG RDM" se exhibe (🎲 se exhibe próximo a RDM en la parte de debajo de la pantalla).
2. Para cancelar la reproducción al azar, oprima el botón otra vez después de 3 segundos.

## Unidad de audio [Tipo A (no pantalla táctil)]

### Reproducción al azar de álbum

1. Oprima el botón de reproducción al azar (2) durante la reproducción, y luego oprima el botón otra vez en menos de 3 segundos para reproducir las pistas del iPod al azar. "ALBUM RDM" se exhibe (2 se exhibe próximo a RDM en la parte de debajo de la pantalla).
2. Oprima el botón otra vez para cancelar la reproducción al azar.

#### NOTA

El número de pista que se está reproduciendo al azar es de acuerdo al cuadro del iPod shuffle.

### ▼ Cambiando la exhibición

La información se exhibe en la exhibición de audio cambia de la siguiente manera cada vez que se oprime el botón de texto (3) durante la reproducción.

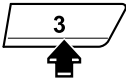
Botón	Información exhibida en la exhibición de audio
	Número de archivo/ Tiempo de reproducción transcurrido
	Número de archivo
	Nombre de categoría
	Nombre de artista
	Nombre de álbum
	Nombre de canción

#### NOTA

- La información (nombre de artista, nombre de canción) se exhibe sólo cuando el iPod tiene información que se puede exhibir.
- Esta unidad no puede exhibir algunos caracteres. Los caracteres que no se pueden exhibir son indicados por un asterisco (\*).

### Desplazamiento de la exhibición

Se pueden exhibir 13 caracteres a la vez. Para exhibir el resto de los caracteres de una título largo, mantenga presionando el botón de texto (3). En la exhibición se desplazan los siguientes 13 caracteres. Mantenga presionando el botón de texto (3) otra vez después de que se hayan exhibido los últimos 13 caracteres para volver al comienzo del título.

#### NOTA

El número de caracteres que se pueden exhibir está restringido.



## Unidad de audio [Tipo A (no pantalla táctil)]

### Indicaciones de error

Si se exhibe una indicación de error en la exhibición, realice la acción apropiada de acuerdo a los siguientes métodos. Si no pudiera borrar la indicación de error, lleve su vehículo a un técnico experto, le recomendamos un técnico autorizado Mazda.

#### **CHECK CD**

Si se exhibe “CHECK CD”, significa que existe algún malfuncionamiento en el disco compacto. Verifique si el disco compacto está dañado, sucio, o tiene manchas, y luego vuelva a insertarlo correctamente. Si vuelve a aparecer un mensaje, inserte otro disco compacto bueno.

#### **CHECK USB**

Cuando se exhibe el mensaje “CHECK USB”, indica que hay un error en el dispositivo USB. Verifique que el contenido grabado en el dispositivo USB tiene archivos MP3/WMA/AAC y vuelva a conectarla correctamente.

#### **CHECK iPod**

Cuando se exhibe el mensaje “CHECK iPod”, indica que hay un malfuncionamiento en el iPod. Verifique que el contenido grabado en el iPod tenga archivos que se pueden reproducir y conéctelo correctamente.

## Unidad de audio [Tipo A (no pantalla táctil)]

### Bluetooth®\*

#### ▼ Introducción

##### Descripción general del manos libres Bluetooth®

Cuando se conecte un dispositivo Bluetooth® (teléfono móvil) al Bluetooth® del vehículo a través de una transmisión de ondas de radio, podrá realizar o recibir una llamada oprimiendo el botón de hablar, el botón de contestar o el botón de cortar en el interruptor de control remoto de audio, o usando la exhibición central. Por ejemplo, incluso si tiene un dispositivo (teléfono móvil) en el bolsillo de su vestimenta, podrá realizar una llamada sin sacar el dispositivo (teléfono móvil) y usarlo directamente.

##### Descripción general del audio Bluetooth®

Cuando una unidad de audio portátil equipada con la función de comunicación Bluetooth® se empareja para el vehículo, podrá escuchar música almacenada en el dispositivo de audio portátil emparejado a través de los altavoces del vehículo. No es necesario conectar el dispositivo de audio portátil al terminal de entrada externo del vehículo. Después de programar, hacer funcionar el panel de control de audio del vehículo para reproducir/parar el audio.

#### NOTA

- Para su seguridad, un dispositivo se puede emparejar sólo cuando el vehículo esté estacionado. Si el vehículo se comienza a mover, finalizará el procedimiento de emparejamiento. Estacione el vehículo en un lugar seguro antes de emparejar.
- El rango de comunicación de un dispositivo equipado con Bluetooth® es de aproximadamente 10 metros o menos.
- Se puede controlar el audio básico usando comandos de voz incluso si el Bluetooth® no está conectado.
- Por razones de seguridad, la operación de la pantalla central se desactiva mientras se conduce el vehículo. Sin embargo, los ítems no exhibidos en gris se puede usar mediante el interruptor de comandante mientras se conduce el vehículo.

## Unidad de audio [Tipo A (no pantalla táctil)]

### PRECAUCION

Algunos dispositivos móviles Bluetooth® no son compatibles con el vehículo. Consulte un técnico autorizado Mazda, un centro de atención de llamadas de Mazda o un centro de soporte Web por información respecto a la compatibilidad de los dispositivos móviles Bluetooth®.

Teléfono:

(Alemania)

0800 4263 738 (8:00—18:00 Hora de Europa Central)

(Excepto Alemania)

00800 4263 7383 (8:00—18:00 Hora de Europa Central)

(Todo el mundo)

+49 (0) 6838 907 287 (8:00—18:00 Hora de Europa Central)

Web:

<http://www.mazdahandsfree.com>

**Especificación Bluetooth® aplicable (Recomendada)**

Ver. 2.0

## Unidad de audio [Tipo A (no pantalla táctil)]

### ▼ Partes de los componentes

#### Unidad de audio

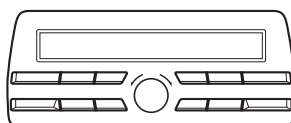

#### Botón de hablar, botón de contestar y botón de cortar

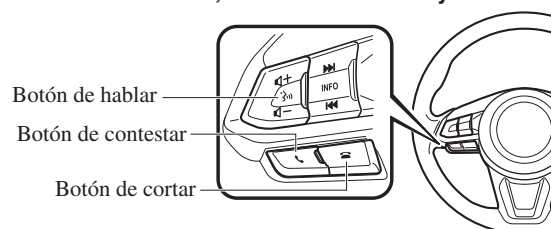

#### Micrófono

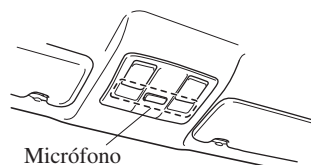

#### **Micrófono (Manos libres)**

El micrófono se usa para decir comandos de voz o para hacer una llamada de manos libres.

#### **Botón de hablar, botón de contestar y botón de cortar (Manos libres)**

Las funciones básicas del manos libres Bluetooth® como hacer llamadas o cortar se pueden realizar usando el botón de hablar, el botón de contestar y el botón de cortar en el volante.

#### **Ajuste del volumen**

Gire el dial de conexión/desconexión/volumen de la unidad de audio para ajustar el volumen. Gire la perilla hacia la derecha para aumentar el volumen, hacia la izquierda para bajarlo.

También se puede ajustar el volumen usando el botón de volumen en el volante.

#### **NOTA**

Si el volumen está bajo comparado con los otros modos de audio, aumente el volumen del lado del dispositivo.

## Unidad de audio [Tipo A (no pantalla táctil)]

### Preparación Bluetooth®\*

#### ▼ Preparativos del manos libres Bluetooth®

##### Ajuste del código de emparejamiento

Se puede realizar de antemano el ajuste de código de emparejamiento de 4 dígitos para registro de su teléfono celular (emparejamiento).

#### NOTA

El valor de ajuste inicial es "0000".

1. Oprima el botón de contestar o el botón de hablar con una presión corta.
2. **Diga:** [Bip] "Configuración"
3. **Pedido de información:** "Seleccione una de las siguientes opciones:  
Opciones de Emparejamiento, Mensajes de Confirmación, Idioma, Contraseña, Seleccionar Teléfono, o Seleccionar Reproductor de Música."
4. **Diga:** [Bip] "Opciones de emparejamiento"
5. **Pedido de información:** "Seleccione una de las siguientes opciones:  
emparejar, editar, eliminar, lista o establecer código pin."
6. **Diga:** [Bip] "Establecer código PIN."
7. **Pedido de información:** "Su actual código PIN esXXXX. ¿Desea cambiarlo a un código pin de emparejamiento diferente?"
8. **Diga:** [Bip] "Sí"
9. **Pedido de información:** "Por favor, indique el código de emparejamiento de 4 dígitos."
10. **Diga:** [Bip] "YYYY"
11. **Pedido de información:** "YYYY ¿Es correcto?"
12. **Diga:** [Bip] "Sí" o "No".

13. Si "Sí", vaya al Paso 14. Si "No", el procedimiento vuelve al Paso 9.
14. **Pedido de información:** "Su nuevo código pin de emparejamiento es YYYY. Utilice este código pin cuando empareje dispositivos al sistema de manos libres. ¿Desea emparejar un dispositivo ahora?"
15. **Diga:** [Bip] "Sí" o "No".
16. Si "Sí", el sistema cambia al modo de registro de dispositivo. Si "No", el sistema vuelve al estado de espera.

#### ▼ Emparejamiento del dispositivo (Manos libres Bluetooth®)

Para usar teléfono manos libres Bluetooth®, el dispositivo equipado con Bluetooth® tiene que ser emparejado para el Bluetooth® usando el siguiente procedimiento.

En un vehículo se puede emparejar un máximo de siete dispositivos incluyendo dispositivos de audio Bluetooth® y teléfonos móviles con manos libres.

\*Algunos modelos. **5-51**

## Unidad de audio [Tipo A (no pantalla táctil)]

### NOTA

- Un dispositivo se puede emparejar sólo cuando el vehículo esté estacionado. Si el vehículo se comienza a mover, finalizará el procedimiento de emparejamiento. Es peligroso emparejar mientras conduce, empareje su dispositivo antes de comenzar a conducir. Estacione el automóvil en un lugar seguro antes de emparejar.
- Si en el vehículo se ha emparejado un dispositivo Bluetooth® como dispositivo de audio Bluetooth®, no será necesario emparejar otra vez cuando use el dispositivo como un teléfono móvil con manos libres. A la inversa, no será necesario emparejar otra vez un dispositivo de audio Bluetooth® si ya ha sido emparejado como un teléfono móvil con manos libres.
- Debido a que el rango de comunicación de un dispositivo Bluetooth® es de aproximadamente 10 metros, si el dispositivo se ubica en un radio de 10 metros del vehículo, puede ser detectado/emparejado inintencionalmente mientras se empareja otro dispositivo.

1. Active la aplicación Bluetooth® del dispositivo.

### NOTA

Para el funcionamiento del dispositivo, consulte este manual de instrucciones.

2. Oprima el botón de contestar o el botón de hablar con una presión corta.
3. **Diga:** [Bip] “Configuración”
4. **Pedido de información:** “Seleccione una de las siguientes opciones: Opciones de Emparejamiento, Mensajes de Confirmación, Idioma, Contraseña, Seleccionar Teléfono, o Seleccionar Reproductor de Música.”
5. **Diga:** [Bip] “Opciones de emparejamiento”
6. **Pedido de información:** “Seleccione una de las siguientes opciones: emparejar, editar, eliminar, lista o establecer código pin.”
7. **Diga:** [Bip] “Emparejar”
8. **Pedido de información:** “Iniciar proceso de emparejamiento en su dispositivo Bluetooth®, su código PIN es 0000 (XXXX). Introduzca esto en su dispositivo Bluetooth®. Consulte el manual del dispositivo para las instrucciones.”
9. Usando el dispositivo, realice una búsqueda del dispositivo Bluetooth® (Dispositivo periférico).

### NOTA

Para el funcionamiento del dispositivo, consulte este manual de instrucciones.

10. Seleccione “Mazda” desde la lista de dispositivos buscada por el dispositivo.
11. Ingrese en el dispositivo el código de emparejamiento de 4 dígitos.

## Unidad de audio [Tipo A (no pantalla táctil)]

12. **Pedido de información:** “Por favor, diga el nombre del dispositivo después de la señal acústica.”

13. **Diga:** [Bip] “XXXX - - -” (Diga una “etiqueta de dispositivo”, un nombre de arbitrario para el dispositivo.)  
Ejemplo: “Teléfono de Stan.”

### NOTA

Diga una “etiqueta de dispositivo” emparejada en 10 segundos. Si mas de dos dispositivos son emparejados, no pueden ser emparejados con el mismo o similar “etiqueta de dispositivo”.



14. **Pedido de información:** “Agregando XXXXXX - - - (Ej. “Dispositivo de Stan”) (Etiqueta de dispositivo). ¿Es correcto?”

15. **Diga:** [Bip] “Sí”

16. **Pedido de información:** “Emparejamiento completo”

Después que se registra un dispositivo, el sistema identifica automáticamente el dispositivo. Activando el manos libres Bluetooth® otra vez, o activando el manos libres Bluetooth® primero después de cambiar el encendido de OFF a ACC, el sistema lee una guía de voz “XXXXXX - - - (Ej. “Teléfono de Stan”) (Etiqueta de teléfono) Está conectado”.

### NOTA

- Cuando se haya completado el emparejamiento, se exhibirá el símbolo .
- Algunos dispositivos de audio Bluetooth® necesitan cierta cantidad de tiempo antes de exhibir el símbolo .
- El registro de dispositivo también se puede realizar usando la unidad de audio.
- Dependiendo del dispositivo, el estado de registro puede perderse después de un cierto período de tiempo. Si ocurre eso, repita todo el procedimiento desde el Paso 1.

### Lectura del dispositivo registrado

El manos libres Bluetooth® puede leer los dispositivos registrados en su sistema.

### NOTA

Realice esta función sólo cuando esté estacionado. Distrae demasiado como intentarlo mientras conduce y puede cometer demasiados errores de manera que no será efectivo.

1. Oprima el botón de contestar o el botón de hablar con una presión corta.
2. **Diga:** [Bip] “Configuración”
3. **Pedido de información:** “Seleccione una de las siguientes opciones:  
Opciones de Emparejamiento,  
Mensajes de Confirmación, Idioma,  
Contraseña, Seleccionar Teléfono, o  
Seleccionar Reproductor de Música.”
4. **Diga:** [Bip] “Opciones de emparejamiento”

## Unidad de audio [Tipo A (no pantalla táctil)]

5. **Pedido de información:** “Seleccione una de las siguientes opciones: emparejar, editar, eliminar, lista o establecer código pin.”
6. **Diga:** [Bip] “Listar”
7. **Pedido de información:** “XXXXX..., XXXXX..., XXXXX... (Ej. Dispositivo A, dispositivo B, dispositivo C)” (La guía de voz lee las etiquetas de dispositivos registradas en el sistema de manos libres.)

Oprima el botón de hablar (Presión corta) durante la lectura del dispositivo deseado, y luego diga uno de los siguientes comandos de voz para ejecutarlo.

- “Seleccionar teléfono”: Selecciona el dispositivo (teléfono móvil) cuando se hace una presión corta del botón de hablar.
  - “Seleccionar Reproductor de Música”: Selecciona el dispositivo (reproductor de música) cuando se hace una presión corta del botón de hablar.
  - “Editar”: Edita el dispositivo cuando se hace una presión corta del botón de hablar.
  - “Continuar”: Continúa la lectura de la lista.
  - “Eliminar”: Borra el dispositivo registrado cuando se hace una presión corta del botón de hablar.
  - “Anterior”: Vuelve a los datos del dispositivo anterior cuando se hace una presión corta del botón de hablar.
8. **Pedido de información:** “Final de la lista. ¿Desea empezar desde el principio?”
  9. **Diga:** [Bip] “No”
  10. **Pedido de información:** “Volviendo al Menú principal.”

### ▼ Selección de dispositivo (Manos libres Bluetooth®)

Si se han emparejado varios dispositivos, la unidad Bluetooth® conecta el dispositivo emparejado por última vez. Si desea conectar un dispositivo emparejado diferente, será necesario cambiar la conexión. El orden de prioridad de dispositivo después que se ha cambiado la conexión se mantiene incluso cuando se desconecta el encendido.

#### (Teléfono manos libres)

1. Oprima el botón de contestar o el botón de hablar con una presión corta.
2. **Diga:** [Bip] “Configuración”
3. **Pedido de información:** “Seleccione una de las siguientes opciones: Opciones de Emparejamiento, Mensajes de Confirmación, Idioma, Contraseña, Seleccionar Teléfono, o Seleccionar Reproductor de Música.”
4. **Diga:** [Bip] “Seleccionar teléfono”
5. **Pedido de información:** “Por favor diga el nombre del dispositivo que desea seleccionar. Los dispositivos disponibles son... XXXXX... (Ej. dispositivo A), XXXXX... (Ej. dispositivo B), XXXXX... (Ej. dispositivo C). ¿Qué dispositivo, por favor?”
6. **Diga:** [Bip] “X” (Diga el número para el teléfono móvil a conectar.)
7. **Pedido de información:** “XXXXX... (Ej. dispositivo B...) (Etiqueta de dispositivo registrado) ¿Es correcto?”
8. **Diga:** [Bip] “Sí”
9. **Pedido de información:** “XXXXX... (Ej. dispositivo B...) (Etiqueta de dispositivo) seleccionado.”







## Unidad de audio [Tipo A (no pantalla táctil)]

### (Reproductor de música)

1. Oprima el botón de contestar o el botón de hablar con una presión corta.
2. **Diga:** [Bip] “Configuración”
3. **Pedido de información:** “Seleccione una de las siguientes opciones:  
Opciones de Emparejamiento,  
Mensajes de Confirmación, Idioma,  
Contraseña, Seleccionar Teléfono, o  
Seleccionar Reproductor de Música.”
4. **Diga:** [Bip] “Seleccionar Reproductor de Música”
5. **Pedido de información:** “Por favor diga el nombre del dispositivo que desea seleccionar. Los dispositivos disponibles son... XXXXX... (Ej. dispositivo A), XXXXX... (Ej. dispositivo B), XXXXX... (Ej. dispositivo C). ¿Qué dispositivo, por favor?”
6. **Diga:** [Bip] “X” (Diga el número para el reproductor de música a conectar.)
7. **Pedido de información:** “XXXXX... (Ej. dispositivo B...) (Etiqueta de dispositivo registrado) ¿Es correcto?”
8. **Diga:** [Bip] “Sí”
9. **Pedido de información:** “XXXXX... (Ej. dispositivo B...) (Etiqueta de dispositivo) seleccionado.”

### NOTA

- Cuando se haya completado la conexión del dispositivo seleccionado, se exhibirá el símbolo  o .
- Algunos dispositivos de audio Bluetooth® necesitan cierta cantidad de tiempo antes de exhibir el símbolo  o .
- La selección de dispositivo (reproductor de música) también se puede realizar usando el botón del panel.

### ▼ Borrado de un dispositivo (Manos libres Bluetooth®)

Los dispositivos registrados (teléfono móvil) se pueden borrar individualmente o colectivamente.

### NOTA

Realice esta función sólo cuando esté estacionado. Distrae demasiado como intentarlo mientras conduce y puede cometer demasiados errores de manera que no será efectivo.

1. Oprima el botón de contestar o el botón de hablar con una presión corta.
2. **Diga:** [Bip] “Configuración”
3. **Pedido de información:** “Seleccione una de las siguientes opciones:  
Opciones de Emparejamiento,  
Mensajes de Confirmación, Idioma,  
Contraseña, Seleccionar Teléfono, o  
Seleccionar Reproductor de Música.”
4. **Diga:** [Bip] “Opciones de emparejamiento”

## Unidad de audio [Tipo A (no pantalla táctil)]

5. **Pedido de información:** “Seleccione una de las siguientes opciones: emparejar, editar, eliminar, lista o establecer código pin.”

### NOTA

Se puede borrar un dispositivo (teléfono móvil) registrado usando la lista de registro.

6. **Diga:** [Bip] “Eliminar”
7. **Pedido de información:** “Por favor diga el nombre del dispositivo que desea eliminar. Los dispositivos disponibles son... XXXXX... (Ej. dispositivo A), XXXXX... (Ej. dispositivo B), XXXXX... (Ej. dispositivo C), o Todos. ¿Qué dispositivo, por favor?”
8. **Diga:** [Bip] “X” (Diga el número para el dispositivo a eliminado.)

### NOTA

Diga “Todos” para borrar todos los dispositivos (teléfono móvil).

9. **Pedido de información:** “EliminandoXXXXX... (Ej. dispositivo B...) (Etiqueta de dispositivo registrado). ¿Es correcto?”
10. **Diga:** [Bip] “Sí”
11. **Pedido de información:** “Eliminado”

### ▼ Edición de dispositivo registrado (Manos libres Bluetooth®)

1. Oprima el botón de contestar o el botón de hablar con una presión corta.
2. **Diga:** [Bip] “Configuración”
3. **Pedido de información:** “Seleccione una de las siguientes opciones: Opciones de Emparejamiento, Mensajes de Confirmación, Idioma, Contraseña, Seleccionar Teléfono, o Seleccionar Reproductor de Música.”
4. **Diga:** [Bip] “Opciones de emparejamiento”
5. **Pedido de información:** “Seleccione una de las siguientes opciones: emparejar, editar, eliminar, lista o establecer código pin.”
6. **Diga:** [Bip] “Editar”
7. **Pedido de información:** “Por favor diga el nombre del dispositivo que desea editar. Los dispositivos disponibles son... XXXXX... (Ej. dispositivo A), XXXXX... (Ej. dispositivo B), XXXXX... (Ej. dispositivo C). ¿Qué dispositivo, por favor?”
8. **Diga:** [Bip] “X” (Diga el número para el dispositivo a editar.)
9. **Pedido de información:** “Nuevo nombre, por favor.”
10. **Diga:** [Bip] “XXXXX... (Ej. dispositivo C)” (Diga una “etiqueta de dispositivo”, un nombre de arbitrario para el dispositivo.)
11. **Pedido de información:** “XXXXX... (Ej. dispositivo C) (Etiqueta de dispositivo), ¿Es correcto?”
12. **Diga:** [Bip] “Sí”
13. **Pedido de información:** “Nuevo nombre guardado.”

## Unidad de audio [Tipo A (no pantalla táctil)]

### ▼ Preparación del audio Bluetooth®

#### Instalación del dispositivo de audio Bluetooth®

Se puede realizar el emparejamiento, cambios, borrado y exhibición de audio Bluetooth® de la información de dispositivos emparejados.

1. El modo cambia de la siguiente manera cada vez que se oprime el botón de menú (**MENU**). Seleccione "BT SETUP".

#### Sin sistema de datos de radio (RDS)

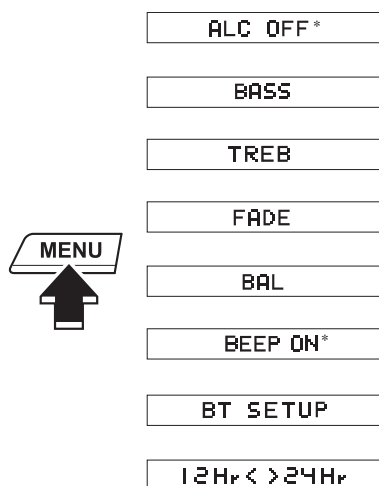

#### Con sistema de datos de radio (RDS)

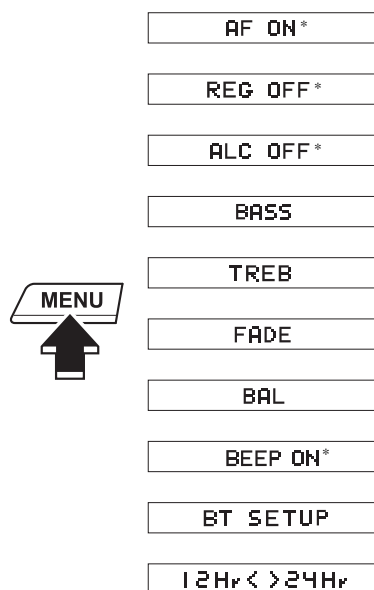

\*Dependiendo del modo seleccionado, cambia la indicación.

## Unidad de audio [Tipo A (no pantalla táctil)]

2. Gire el dial de control de audio y seleccionar un modo deseado.

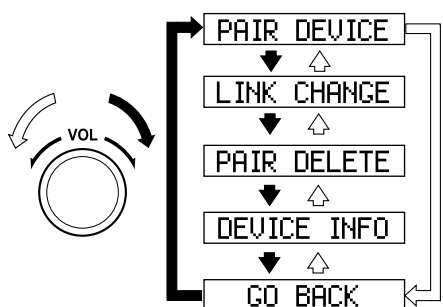

Exhibición	Modo	Función
PAIR DEVICE	Modo de emparejamiento	Emparejamiento de dispositivo de audio Bluetooth®
LINK CHANGE	Modo de cambio de conexión	Cambio de conexión al dispositivo de audio Bluetooth®
PAIR DELETE	Modo de borrado de emparejamiento	Borrado de conexión al dispositivo de audio Bluetooth®
DEVICE INFO	Modo de exhibición de información del dispositivo	Exhibe la información de la unidad Bluetooth® del vehículo

3. Oprima el dial de control de audio para determinar el modo.

### ▼ Emparejamiento de dispositivo de audio Bluetooth® (Audio Bluetooth®)

Se debe emparejar un dispositivo de audio Bluetooth® a la unidad Bluetooth® del vehículo antes de que se pueda escuchar a través de los altavoces del vehículo. En un vehículo se puede emparejar un máximo de siete dispositivos incluyendo dispositivos de audio Bluetooth® y teléfonos móviles con manos libres.

#### NOTA

- Si en el vehículo se ha emparejado un dispositivo Bluetooth® como teléfono móvil con manos libres, no será necesario emparejar otra vez cuando use el dispositivo como un dispositivo de audio Bluetooth®. A la inversa, no será necesario emparejar otra vez un teléfono móvil con manos libres si ya ha sido emparejado como un dispositivo de audio Bluetooth®.
- El registro del dispositivo también se puede realizar usando el reconocimiento de voz.

Respecto al funcionamiento del mismo dispositivo de audio Bluetooth®, consulte su manual de instrucciones. Algunos dispositivos de audio Bluetooth® tiene códigos PIN (cuatro dígitos). Consulte el manual de instrucciones del dispositivo de audio debido a que el procedimiento de emparejamiento difiere dependiendo si tiene un código PIN o no.

## Unidad de audio [Tipo A (no pantalla táctil)]

### Emparejamiento de un dispositivo de audio Bluetooth® que tenga un código PIN de cuatro dígitos

1. Usando el dial de control de audio, seleccione el modo de emparejamiento "PAIR DEVICE" en el modo "BT SETUP". (Consulte la sección "Instalación del dispositivo de audio Bluetooth®" por detalles.)
2. Oprima el dial de control de audio para determinar el modo. Después de exhibir "ENTER PIN" en la exhibición de audio durante tres segundos, se exhibirá "PIN 0000" y se podrá ingresar el código PIN.
3. Ingrese el código PIN de su dispositivo de audio Bluetooth® oprimiendo los botones de canales prefijados 1 a 4 mientras se exhibe "PIN 0000". Oprima el botón de canales prefijados 1 para ingresar el primer dígito, 2 para el segundo, 3 para el tercero, y 4 para el cuarto. Por ejemplo, si el código PIN es "4213", oprima el botón de canales prefijados 1 cuatro veces (1, 2, 3, 4), el botón 2 dos veces (1, 2), el botón 3 una vez (1), y el botón 4 tres veces (1, 2, 3). Si la exhibición "PIN 0000" desaparece antes de terminar de ingresar el código PIN, repita el procedimiento desde el Paso 1.

#### NOTA

Algunos dispositivos aceptan sólo un código de sincronización particular (Usualmente, "0000" o "1234"). Si no se puede completar la sincronización, consulte el manual para el propietario de su dispositivo móvil, y si fuera necesario intente esos números.

4. Oprima el dial de control de audio mientras se exhibe la introducción del código PIN. "PAIRING" destella en la exhibición.
5. Use el dispositivo de audio Bluetooth® y ajústelo al modo de emparejamiento mientras "PAIRING" está destellando.
6. Cuando se complete el emparejamiento, "♫" y se exhiba "PAIR SUCCESS" en aproximadamente 10-30 segundos, después de que "PAIR SUCCESS" se continua exhibiendo durante tres segundos, y luego la unidad vuelve a la exhibición normal.

#### NOTA

- Algunos dispositivos de audio Bluetooth® necesitan cierta cantidad de tiempo antes de exhibir el símbolo "♫".
- Si falla el emparejamiento, "Err" destella durante tres segundos.
- El emparejamiento no se puede realizar mientras el vehículo está en movimiento. Si intenta realizar el emparejamiento mientras el vehículo está en movimiento, se exhibirá "PAIR DISABLE".
- Si se han emparejado siete dispositivos de audio Bluetooth® en el vehículo, el emparejamiento no se podrá realizar y se exhibirá "MEMORY FULL". Borre un dispositivo emparejado para emparejar otro.

## Unidad de audio [Tipo A (no pantalla táctil)]

### Empareje un dispositivo de audio Bluetooth® que no tenga un código PIN de cuatro dígitos

1. Usando el dial de control de audio, seleccione el modo de emparejamiento "PAIR DEVICE" en el modo "BT SETUP". (Consulte la sección "Instalación del dispositivo de audio Bluetooth®" por detalles.)
2. Oprima el dial de control de audio para determinar el modo. Después de exhibir "ENTER PIN" en la exhibición de audio durante tres segundos, se exhibirá "PIN 0000" y se podrá ingresar el código PIN.
3. Oprima el dial de control de audio mientras se exhibe "PIN 0000". "PAIRING" destella en la exhibición de audio.
4. Use el dispositivo de audio Bluetooth® y ajústelo al modo de emparejamiento mientras "PAIRING" está destellando.
5. Como un dispositivo de audio Bluetooth® requiere de un código PIN, ingrese "0000".

6. Cuando se complete el emparejamiento, "🎵" y se exhiba "PAIR SUCCESS" en aproximadamente 10-30 segundos, después de que "PAIR SUCCESS" se continúe exhibiendo durante tres segundos, y luego la unidad vuelve a la exhibición normal.

#### NOTA

- Si no se puede completar el emparejamiento, intente con "1234". Consulte el manual para el propietario de su dispositivo móvil para obtener el código PIN correcto.
- Algunos dispositivos de audio Bluetooth® necesitan cierta cantidad de tiempo antes de exhibir el símbolo "🎵".
- Si falla el emparejamiento, "Err" destella durante tres segundos.
- El emparejamiento no se puede realizar mientras el vehículo está en movimiento. Si intenta realizar el emparejamiento mientras el vehículo está en movimiento, se exhibirá "PAIR DISABLE".
- Si se han emparejado siete dispositivos de audio Bluetooth® en el vehículo, el emparejamiento no se podrá realizar y se exhibirá "MEMORY FULL". Borre un dispositivo emparejado para emparejar otro.

## Unidad de audio [Tipo A (no pantalla táctil)]

### ▼ Selección de dispositivo (Audio Bluetooth®)

Si se han emparejado varios dispositivos, la unidad Bluetooth® conecta el dispositivo emparejado por última vez. Si desea conectar un dispositivo emparejado diferente, será necesario cambiar la conexión. El orden de prioridad de dispositivo después que se ha cambiado la conexión se mantiene incluso cuando se desconecta el encendido.

1. Usando el dial de control de audio, seleccione el modo de cambio de conexión "LINK CHANGE" en el modo "BT SETUP". (Consulte la sección "Instalación del dispositivo de audio Bluetooth®" por detalles.)
2. Oprima el dial de control de audio para determinar el modo.
3. Se exhibe el nombre del dispositivo de audio Bluetooth® conectado. Si no hay un dispositivo de audio Bluetooth® conectado, se exhibe el nombre del primer dispositivo entre los dispositivos emparejados.

4. Gire el dial de control de audio para seleccionar el nombre del dispositivo que desea conectar.

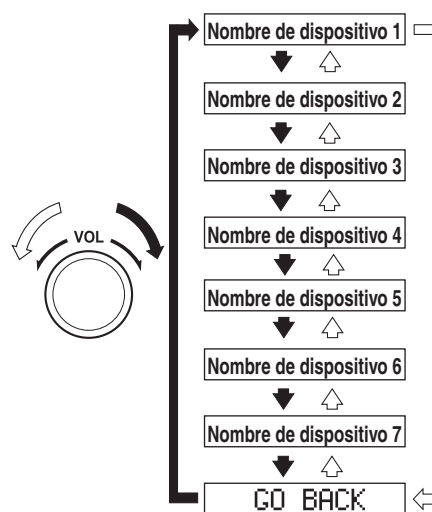

5. Oprima el dial de control de audio para seleccionar el dispositivo que desea conectar. El símbolo "♪" desaparece y "PAIRING" destella en la exhibición de audio.

#### NOTA

Cuando se selecciona "GO BACK" y se oprime el dial de control de audio, la exhibición vuelve a "LINK CHANGE".

## Unidad de audio [Tipo A (no pantalla táctil)]

6. Si la conexión al dispositivo deseado es correcta, el símbolo “♪” se exhibe de nuevo, junto con “LINK CHANGED”. Se exhibe “LINK CHANGED” durante tres segundos, luego se vuelve a la exhibición normal.

### NOTA

- Algunos dispositivos de audio Bluetooth® necesitan cierta cantidad de tiempo antes de exhibir el símbolo “♪”.
- Si un teléfono móvil de tipo manos libres ha sido el dispositivo más recientemente emparejado, la unidad Bluetooth® se conecta con este dispositivo. Si quiere usar un dispositivo de audio tipo Bluetooth® que ha sido emparejado anteriormente en la unidad Bluetooth®, se debe cambiar la conexión a ese dispositivo.
- Si ocurre un error mientras intenta conectar un dispositivo, “Err” destellará en la exhibición durante tres segundos, y luego la exhibición volverá a “LINK CHANGE”. Si ocurre eso, verifique el estado de emparejamiento del dispositivo de audio Bluetooth® y la ubicación del dispositivo en el vehículo (no en el compartimento para equipaje/maletero o la caja tipo de metal), y luego intente otra vez con la conexión.
- La selección del dispositivo también se puede realizar usando el reconocimiento de voz.

### Como confirmar la conexión a dispositivo actual

Cambie al modo de cambio de conexión. (Consulte la sección “Cambio de conexión a un dispositivo de audio Bluetooth®”) El nombre del dispositivo exhibido primero es el dispositivo que está actualmente conectado.

### ▼ Borrado de un dispositivo (Audio Bluetooth®)

1. Usando el dial de control de audio, seleccione el modo de borrado de emparejamiento “PAIR DELETE” en el modo “BT SETUP”. (Consulte la sección “Instalación del dispositivo de audio Bluetooth®” por detalles.)
2. Oprima el dial de control de audio para determinar el modo.
3. El nombre del primer dispositivo entre los dispositivos emparejados exhibidos.
4. Gire el dial de control de audio y seleccione el nombre del dispositivo emparejado que desea borrar.

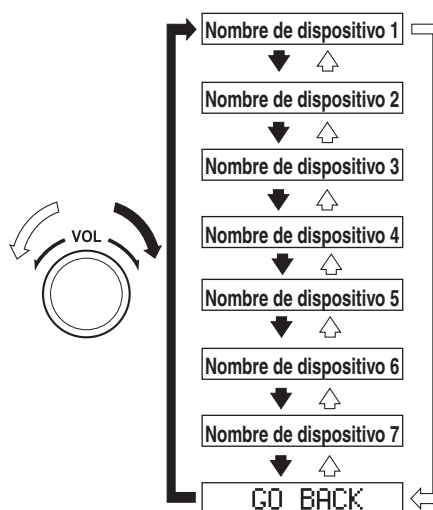



## Unidad de audio [Tipo A (no pantalla táctil)]

### NOTA

Se pueden exhibir sólo los nombres de los dispositivos emparejados. Si sólo se empareja un dispositivo, se exhibirá sólo el nombre de ese dispositivo.

- Si se hace una selección diferente de "GO BACK" y se oprime el dial de control de audio, se exhibe "SURE ? NO".
- Gire el dial de control de audio hacia la derecha y cambie la exhibición a "SURE ? YES".

### NOTA

La exhibición cambia de la siguiente manera dependiendo de si el dial de control de audio se gira hacia la derecha o izquierda.

- Derecha: Se exhibe "SURE ? YES"
- Izquierda: Se exhibe "SURE ? NO"

- Oprima el dial de control de audio para borrar el dispositivo seleccionado.

### NOTA

Seleccione "GO BACK" y oprima el dial de control de audio para volver a la exhibición "PAIR DELETE".

- Se exhibe "PAIR DELETED" durante tres segundos después de borrar, y luego vuelva a la exhibición normal.

### NOTA

Si ocurre un error mientras intenta borrar el dispositivo emparejado, "Err" destellará en la exhibición durante tres segundos y luego volverá a la exhibición "LINK DELETE".

### ▼ Exhibición de información de dispositivo audio Bluetooth®

- Usando el dial de control de audio, seleccione el modo de exhibición de información de dispositivo de emparejamiento "DEVICE INFO" en el modo "BT SETUP". (Consulte la sección "Instalación del dispositivo de audio Bluetooth®" por detalles.)
- Oprima el dial de control de audio para determinar el modo.
- Se exhibe el nombre del dispositivo de unidad Bluetooth®.
- Gire el dial de control de audio para seleccionar la información para la unidad Bluetooth® que desea ver.

Nombre de dispositivo

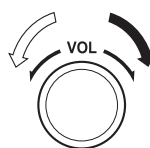

Dirección BT

GO BACK

### NOTA

Cuando se selecciona "GO BACK" y se oprime el dial de control de audio, la exhibición vuelve a "DEVICE INFO".

**Unidad de audio [Tipo A (no pantalla táctil)]****Idioma disponible\***

Los idiomas disponibles son inglés, francés, español, italiano, alemán, holandés y portugués. Si el ajuste de idioma se cambia, todas las guías de voz y comandos de entrada de voz se realizan en el idioma seleccionado.

**NOTA**

- Si se cambia el ajuste de idioma, se mantiene el registro del dispositivo.
- Los registros de directorio telefónico no se borran, pero cada idioma tiene un directorio telefónico separado. Por lo tanto, registros creados en un idioma deberán volver a ser entrados en el directorio telefónico del nuevo idioma.
- Realice estos pasos antes de comenzar a conducir. Estas funciones menos usadas distraen demasiado mientras conduce para usarlas espere a familiarizarse con el sistema.

**(Método 1)**

1. Oprima el botón de contestar o el botón de hablar con una presión corta.
2. **Diga:** [Bip] “Configuración”
3. **Pedido de información:** “Seleccione una de las siguientes opciones: Opciones de Emparejamiento, Mensajes de Confirmación, Idioma, Contraseña, Seleccionar Teléfono, o Seleccionar Reproductor de Música.”
4. **Diga:** [Bip] “Idioma”
5. **Pedido de información:** “Seleccione un idioma: Inglés, Francés, Español, Italiano, Alemán, Holandés, o Portugués.”

6. **Diga:** [Bip] “Francés” (Diga el idioma deseado: “Inglés”, “Francés”, “español”, “Italiano”, “Alemán”, “Holandés”, o “Portugués”)

**NOTA**

También se puede ajustar otro idioma mientras se encuentra en el ajuste actual diciendo el nombre del idioma con la pronunciación correcta en ese idioma.

7. **Pedido de información:** “Francés (Idioma deseado) seleccionado. ¿Es correcto?”
8. **Diga:** [Bip] “Sí”
9. **Pedido de información:** “Por favor, espere unos instantes mientras cambiamos su agenda a francés. Francés seleccionado.” (Diga el nuevo idioma seleccionado).

**(Método 2)**

1. Oprima el botón de contestar o el botón de hablar con una presión corta.
2. **Diga:** [Bip] “Francés” (Diga el idioma deseado: “Inglés”, “Francés”, “español”, “Italiano”, “Alemán”, “Holandés”, o “Portugués”). (Cambie el idioma deseado diciendo el nombre del idioma.)

**NOTA**

También se puede ajustar otro idioma mientras se encuentra en el ajuste actual diciendo el nombre del idioma con la pronunciación correcta en ese idioma.

3. **Pedido de información:** “¿Le gustaría cambiar el idioma a francés (Idioma deseado) ?”
4. **Diga:** [Bip] “Sí”

## Unidad de audio [Tipo A (no pantalla táctil)]

5. **Pedido de información:** “Por favor, espere unos instantes mientras cambiamos su agenda a francés. Francés seleccionado.” (Diga el nuevo idioma seleccionado).

### Ajuste de seguridad\*

Si se ajusta una contraseña, el sistema no podrá ser activado a menos que se ingrese la contraseña.

#### NOTA

Realice esta función sólo cuando esté estacionado. Distrae demasiado como intentarlo mientras conduce y puede cometer demasiados errores de manera que no será efectivo.

### Ajuste de contraseña

1. Oprima el botón de contestar o el botón de hablar con una presión corta.
2. **Diga:** [Bip] “Configuración”
3. **Pedido de información:** “Seleccione una de las siguientes opciones: Opciones de Emparejamiento, Mensajes de Confirmación, Idioma, Contraseña, Seleccionar Teléfono, o Seleccionar Reproductor de Música.”
4. **Diga:** [Bip] “Contraseña”
5. **Pedido de información:** “Contraseña desactivada. ¿Desea activarla?”
6. **Diga:** [Bip] “Sí”
7. **Pedido de información:** “Por favor, indique la contraseña de 4 dígitos. Recuerde esta contraseña. La necesitará para utilizar este sistema.”
8. **Diga:** [Bip] “XXXX” (Diga la contraseña deseada de 4 dígitos, “PCode”.)
9. **Pedido de información:** “Contraseña XXXX (Contraseña, PCode). ¿Es correcto?”
10. **Diga:** [Bip] “Sí”
11. **Pedido de información:** “Contraseña activada.”

\*Algunos modelos. **5-65**

## Unidad de audio [Tipo A (no pantalla táctil)]

### Usando el manos libres Bluetooth® con una contraseña

1. Oprima el botón de contestar o el botón de hablar con una presión corta.
2. **Pedido de información:** “Sistema Manos Libres bloqueado. Indique la contraseña para continuar.”
3. **Diga:** [Bip] “XXXX” (Diga la contraseña ajustada “PCode”.)
4. Si se ingresa la contraseña correcta, se escuchará la guía de voz “XXXXXX... (Ej. “Dispositivo de Mary”) (Etiqueta de dispositivo) Está conectado” se anuncia.

Si la contraseña no es correcta, se escuchará la guía de voz “XXXX (contraseña de 4 dígitos, Pcode) contraseña incorrecta, vuelva a intentarlo”.

### Cancelación de la contraseña

#### NOTA

Realice esta función sólo cuando esté estacionado. Distrae demasiado como intentarlo mientras conduce y puede cometer demasiados errores de manera que no será efectivo.

1. Oprima el botón de contestar o el botón de hablar con una presión corta.
2. **Diga:** [Bip] “Configuración”
3. **Pedido de información:** “Seleccione una de las siguientes opciones: Opciones de Emparejamiento, Mensajes de Confirmación, Idioma, Contraseña, Seleccionar Teléfono, o Seleccionar Reproductor de Música.”
4. **Diga:** [Bip] “Contraseña”
5. **Pedido de información:** “Contraseña activada. ¿Desea desactivarla?”
6. **Diga:** [Bip] “Sí”
7. **Pedido de información:** “Contraseña desactivada.”

## Unidad de audio [Tipo A (no pantalla táctil)]

### Mensajes de confirmación

El mensaje de confirmación confirma el contenido del comando al usuario antes de avanzar en la operación requerida por el usuario. Cuando esta función se activa, el sistema lee el comando de entrada de voz previamente recibido y confirma si el comando es correcto antes de avanzar a la ejecución del comando.

Cuando la función del mensaje de confirmación está activada:

(Ej. “Llamando al dispositivo de John. ¿Es correcto?”)

Cuando la función del mensaje de confirmación está desactivada:

(Ej. “Llamando al dispositivo de John.”)

#### NOTA

Si la función del mensaje de confirmación está desactivado cuando realiza una llamada de emergencia, el sistema leerá y confirmará el comando antes de ejecutarlo.

1. Oprima el botón de contestar o el botón de hablar con una presión corta.
2. **Diga:** [Bip] “Configuración”
3. **Pedido de información:** “Seleccione una de las siguientes opciones:  
Opciones de Emparejamiento,  
Mensajes de Confirmación, Idioma,  
Contraseña, Seleccionar Teléfono, o  
Seleccionar Reproductor de Música.”
4. **Diga:** [Bip] “Mensajes de confirmación”
5. **Pedido de información:** “Mensajes de confirmación activados/desactivados.  
¿Desea activar/desactivar los mensajes de confirmación/?”
6. **Diga:** [Bip] “Sí”
7. **Pedido de información:** “Mensajes de confirmación desactivados/activados.”

### Audio Bluetooth®\*

#### Especificación Bluetooth® aplicable (Recomendada)

Ver. 2.0

#### Perfil de respuesta

- A2DP (Advanced Audio Distribution Profile) Ver. 1.0/1.2
- AVRCP (Audio/Video Remote Control Profile) Ver. 1.0/1.3

A2DP es un perfil que transmite sólo el audio de la unidad Bluetooth®. Si su dispositivo de audio Bluetooth® corresponde sólo a A2DP, pero no AVRCP, no podrá operarlo usando el panel de control del sistema de audio del vehículo. En este caso, solo las operaciones en el dispositivo móvil estarán disponibles de igual forma que cuando se conecta un dispositivo de audio portátil para un dispositivo no compatible con Bluetooth® se conecta a un terminal AUX.

Función	A2DP	AVRCP	
		Ver. 1.0	Ver. 1.3
Reproducción	—	X	X
Pausa	—	X	X
Archivo (Pista) hacia arriba/abajo	—	X	X
Retroceso	—	—	X
Avance rápido	—	—	X
Exhibición de texto	—	—	X

X: Disponible  
—: No disponible

\*Algunos modelos. **5-67**

## Unidad de audio [Tipo A (no pantalla táctil)]

### NOTA

- El consumo de batería de los dispositivos de audio Bluetooth® aumenta mientras están conectados mediante Bluetooth®.
- Si se conecta un teléfono móvil general conectado mediante USB durante la reproducción de música a través de una conexión Bluetooth®, la conexión Bluetooth® se desconecta. Por esta razón, no podrá reproducir música a través de una conexión Bluetooth® y reproducir música usando una conexión USB a la misma vez.
- El sistema podría no funcionar normalmente dependiendo del dispositivo de audio Bluetooth®.

### ▼ Cambio al modo de audio Bluetooth®

Para escuchar música o grabaciones de audio de voces en un dispositivo de audio Bluetooth®, cambie al modo de audio Bluetooth® para usar el dispositivo de audio usando los paneles de control del sistema de audio. Se debe emparejar un dispositivo de audio Bluetooth® en la unidad Bluetooth® del vehículo antes de usarlo.

Consulte la sección Preparación de Bluetooth® (Tipo A) en la página 5-51.

1. Conecte la alimentación del dispositivo de audio Bluetooth®.
2. Cambie el encendido a ACC u ON. Asegúrese que se exhibe el símbolo “♪” en la exhibición de audio. El símbolo no se exhibe si se usa un dispositivo de audio Bluetooth® sin emparejar o la unidad Bluetooth® del vehículo tiene un malfuncionamiento.

### NOTA

Algunos dispositivos de audio Bluetooth® necesitan cierta cantidad de tiempo antes de exhibir el símbolo “♪”.

3. Oprima el botón de medios (MEDIA) para cambiar el modo de audio Bluetooth® y comenzar la reproducción.

**Si la versión actual del dispositivo es menor que la AVRCP Ver. 1.3:** “BT Audio” se exhibe.

**Si la versión actual del dispositivo es AVRCP Ver. 1.3:** Se exhibe el tiempo de reproducción.

### NOTA

- Si el dispositivo de audio Bluetooth® no comienza la reproducción, oprima el botón de reproducción/pausa (4).
- Si se recibe una llamada en el teléfono móvil con manos libres durante la reproducción desde un dispositivo de audio Bluetooth®, se parará la reproducción. La reproducción del dispositivo de audio Bluetooth® continúa después de que se termina la llamada.

## Unidad de audio [Tipo A (no pantalla táctil)]

### ▼ Reproducción

1. Para escuchar un dispositivo de audio Bluetooth® a través de los altavoces del vehículo, cambie el modo a modo de audio Bluetooth®. (Consulte la sección “Cambio al modo de audio Bluetooth®”)
2. Para detener la reproducción, oprima el botón de reproducción/pausa (4).
3. Oprima otra vez el botón para continuar con la reproducción.

### Seleccionando una archivo (pista)

#### Selecciona el siguiente archivo (pista)

Oprima con un toque corto el botón de pista hacia arriba (▶▶).

#### Selecciona el comienzo del archivo actual (pista)

Oprima con un toque corto el botón de pista hacia abajo (◀◀).

### Avance rápido/rebobinado (AVRCP Ver. 1.3)

#### Avance rápido

Mantenga oprimiendo el botón de avance rápido (▶▶▶).

#### Retroceso

Mantenga oprimido el botón hacia abajo atrás (◀◀◀).

### ▼ Cambio de exhibición (sólo AVRCP Ver. 1.3)

La información se exhibe en la exhibición de audio cambia de la siguiente manera cada vez que se oprime el botón de texto (3) durante la reproducción.

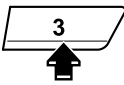
Botón	Información exhibida en la exhibición de audio
	Tiempo transcurrido
	Nombre de álbum
	Nombre de canción
	Nombre de artista

### NOTA

- Si la información del título no está disponible, se exhibirá “NO TITLE”.
- Esta unidad no puede exhibir algunos caracteres. Los caracteres que no se pueden exhibir son indicados por un asterisco (\*).

### Desplazamiento de la exhibición

Solo se exhiben 13 caracteres a la misma vez. Para exhibir el resto de los caracteres de una título largo, mantenga presionando el botón de texto (3). En la exhibición se desplazan los siguientes 13 caracteres. Mantenga presionando el botón de texto (3) otra vez después de que se hayan exhibido los últimos 13 caracteres para volver al comienzo del título.

**Unidad de audio [Tipo A (no pantalla táctil)]****▼ Exhibición de información de dispositivo audio Bluetooth®**

Si se conecta un dispositivo de audio Bluetooth®, se exhibirá la siguiente información en la exhibición de audio.

	AVRCP Ver. menor de 1.3	AVRCP Ver. 1.3
Nombre de dispositivo	X	X
Título	—	X
Nombre de artista	—	X
Nombre de álbum	—	X
Número de archivo	—	X
Tiempo de reproducción	—	X
Número de carpeta	—	—

X: Disponible  
—: No disponible

**NOTA**

Dependiendo del dispositivo se podría no exhibir alguna información, y si no se puede exhibir la información se indicará con “NO TITLE”.

**Manos libres Bluetooth®\*****▼ Haciendo una llamada****Uso del directorio telefónico**

Se pueden realizar llamadas telefónicas indicando el nombre de una persona (etiqueta de voz) cuyo número de teléfono fue registrado previamente en el sistema de manos libres Bluetooth®. Consulte a Registro del directorio telefónico.

1. Oprima el botón de contestar o el botón de hablar con una presión corta.
2. **Diga:** [Bip] “Llamar”
3. **Pedido de información:** “Cuál es el nombre, por favor.”
4. **Diga:** [Bip] “XXXXXX... (Ej. “Teléfono de John”)” (Diga una etiqueta de voz registrada en el directorio telefónico.)
5. **Pedido de información:** “Llamando aXXXXXX... (Ej. “Teléfono de John”) XXXX (Ej. “en su casa”). ¿Es correcto?” (Etiqueta de voz y ubicación de número de teléfono registrado en el directorio telefónico).
6. **Diga:** [Bip] “Sí”
7. **Pedido de información:** “Marcando”

**NOTA**

Se puede combinar el comando “Llamar” con una etiqueta de voz.  
Ej. En el Paso 2, diga, “Llamar John Teléfono”, luego, podrá saltar los Pasos 3 y 4.

**Registro del directorio telefónico**

Los números telefónicos se pueden registrar en el directorio telefónico de manos libres Bluetooth®.



## Unidad de audio [Tipo A (no pantalla táctil)]

### NOTA

Realice esta función sólo cuando esté estacionado. Distrae demasiado como intentarlo mientras conduce y puede cometer demasiados errores de manera que no será efectivo.

1. Oprima el botón de contestar o el botón de hablar con una presión corta.
2. **Diga:** [Bip] “Agenda”
3. **Pedido de información:** “Seleccione una de las siguientes opciones: Nueva Entrada, Editar, Listar Nombres, Eliminar, Borrar Todo, o Importar contacto.”
4. **Diga:** [Bip] “Nueva entrada”
5. **Pedido de información:** “Cuál es el nombre, por favor.”
6. **Diga:** [Bip] “XXXXX... (Ej. “Teléfono de María”)” (Diga una etiqueta de voz para el nombre registrado.)
7. **Pedido de información:** “AgregandoXXXXX... (Ej. “Teléfono de María”) (Etiqueta de voz registrada). ¿Es correcto?”
8. **Diga:** [Bip] “Sí”
9. **Pedido de información:** “Casa, Trabajo, Móvil u Otro.”
10. **Diga:** [Bip] “Móvil” (Diga “Casa”, “Trabajo”, “Móvil”, o “Otro”, para la ubicación que desea registrar.)
11. **Pedido de información:** “Móvil” (Ubicación a registrar). ¿Es correcto?”
12. **Diga:** [Bip] “Sí”
13. **Pedido de información:** “Número, por favor.”
14. **Diga:** [Bip] “XXXXXXXXXXXX” (Diga el número de teléfono a registrar.)
15. **Pedido de información:** “XXXXXXXXXXXX (Registro de número de teléfono). Después de escuchar la señal acústica, continúe añadiendo números, o diga Volver, a introducir los últimos números ya introducidos, u pulse el botón Aceptar para guardar el número.”
16. **(Registro)**  
Oprima el botón de contestar o diga “Introducir”, luego vaya al Paso 17. **(Agregando/introduciendo un número telefónico)**  
Diga, “XXXX” (número telefónico deseado), luego vaya al Paso 15. **(Corrección del número telefónico)**  
Diga, “Atrás”. La indicación contesta, “Atrás. Los últimos números introducidos han sido borrados.”. Luego vaya de nuevo al Paso 13.
17. **Pedido de información:** “Número guardado. ¿Desea añadir otro número a esta entrada?”
18. **Diga:** [Bip] “Sí” o “No”.
19. Si “Sí”, se puede registrar un número de teléfono adicional para el mismo registro.  
Si “No”, el sistema vuelve al estado de espera.

## Unidad de audio [Tipo A (no pantalla táctil)]

### (Importar datos de contacto)

Se pueden enviar y registrar los datos del directorio telefónico de su dispositivo (teléfono móvil) en su directorio telefónico manos libres Bluetooth® usando Bluetooth®.

1. Oprima el botón de contestar o el botón de hablar con una presión corta.
2. **Diga:** [Bip] “Agenda”
3. **Pedido de información:** “Seleccione una de las siguientes opciones: Nueva Entrada, Editar, Listar Nombres, Eliminar, Borrar Todo, o Importar contacto.”
4. **Diga:** [Bip] “Importar Contacto”
5. **Pedido de información:** “El Sistema de manos libres está listo para Recibir Un contacto desde el teléfono; solo puede importarse un número de Casa, trabajo, móvil al sistema de manos libres. El proceso de importación de contacto requiere que el usuario accione el teléfono. Consulte el manual del teléfono para información acerca de cómo accionar el teléfono para realizar la operación de importación.”
6. **Pedido de información:** “X (Número de ubicaciones que incluyen datos) números se han importado. ¿Qué nombre desea utilizar para estos números?”
7. **Diga:** [Bip] “XXXXXX... (Ej. “Teléfono de María”)” (Diga una etiqueta de voz para el nombre registrado.)
8. **Pedido de información:** “AgregandoXXXXX... (Ej. “Teléfono de María”) (Etiqueta de voz). ¿Es correcto?”
9. **Diga:** [Bip] “Sí”
10. **Pedido de información:** “Número guardado. ¿Desea importar otro contacto?”
11. **Diga:** [Bip] “Sí” o “No”.

12. Si “Sí”, el procedimiento vuelve al Paso 5.  
Si “No”, el sistema vuelve al estado de espera.

### Edición del directorio telefónico

Se pueden editar los datos registrados en el directorio telefónico de manos libres Bluetooth®.

#### NOTA

Realice esta función sólo cuando esté estacionado. Distrae demasiado como intentarlo mientras conduce y puede cometer demasiados errores de manera que no será efectivo.

1. Oprima el botón de contestar o el botón de hablar con una presión corta.
2. **Diga:** [Bip] “Agenda”
3. **Pedido de información:** “Seleccione una de las siguientes opciones: Nueva Entrada, Editar, Listar Nombres, Eliminar, Borrar Todo, o Importar contacto.”
4. **Diga:** [Bip] “Editar”
5. **Pedido de información:** “Diga el nombre de la entrada que desee editar, también puede decir “Listar nombres”.”
6. **Diga:** [Bip] “XXXXXX... (Ej. “Teléfono de María”)” (Diga la etiqueta de voz para el nombre registrado a editar en el directorio telefónico.)
7. **Pedido de información:** “Casa, Trabajo, Móvil u Otro.”
8. **Diga:** [Bip] “Casa” (Diga la ubicación registrada a editar: “Casa”, “Trabajo”, “Móvil”, o “Otro”.)
9. **Pedido de información:** “XXXXXX... (Ej. “Teléfono de María”) (Etiqueta de voz registrada) XXXX (Ej. “Casa”) (Ubicación registrada). ¿Es correcto?”

## Unidad de audio [Tipo A (no pantalla táctil)]

10. **Diga:** [Bip] “Sí”

11. **Pedido de información:** “ El número actual esXXXXXXXXXXXX (Ej. “555-1234”) (Número registrado actualmente). Nuevo número, por favor.”

### NOTA

Si no hay ningún número de teléfono registrado en una ubicación (Ej. “Trabajo”), la indicación dirá “Número, por favor.”

12. **Diga:** [Bip] “XXXXXXXXXXXX (Ej. “555-5678”)” (Diga el nuevo número de teléfono a registrar.)

13. **Pedido de información:**

“XXXXXXXX (Número telefónico)  
Después de escuchar la señal acústica, continúe añadiendo números, o diga Volver, a introducir los últimos números ya introducidos, u pulse el botón Aceptar para guardar el número.”

14. **(Cambio de número)**

Oprima el botón de contestar, luego vaya al Paso 15.

**(Agregando/introduciendo un número telefónico)**

Diga, “XXXX” (número telefónico deseado), luego vaya al Paso 13.

**(Corrección del número telefónico)**

Diga, “Atrás”. La indicación contesta, “Atrás. Los últimos números introducidos han sido borrados.

Número, por favor.”. Luego vaya de nuevo al Paso 12.

15. **Pedido de información:** “Número cambiado.”

### Borrado de datos del directorio telefónico

#### (Borrando datos individuales del directorio telefónico)

Se pueden borrar los datos individuales registrados en el directorio telefónico del manos libres Bluetooth®.

### NOTA

Realice esta función sólo cuando esté estacionado. Distrae demasiado como intentarlo mientras conduce y puede cometer demasiados errores de manera que no será efectivo.

1. Oprima el botón de contestar o el botón de hablar con una presión corta.
2. **Diga:** [Bip] “Agenda”
3. **Pedido de información:** “Seleccione una de las siguientes opciones: Nueva Entrada, Editar, Listar Nombres, Eliminar, Borrar Todo, o Importar contacto.”
4. **Diga:** [Bip] “Eliminar”
5. **Pedido de información:** “Diga el nombre de la entrada que desea eliminar, o diga “Listar nombres”. ”
6. **Diga:** [Bip] “XXXXX... (Ej. “Teléfono de John”)” (Diga la etiqueta de voz registrada a borrar del directorio telefónico.)
7. **Pedido de información:** “EliminandoXXXXX... (Ej. “Teléfono de John”) (Etiqueta de voz registrada) Casa (Ubicación registrada). ¿Es correcto?”
8. **Diga:** [Bip] “Sí”
9. **Pedido de información:** “XXXXX... (Ej. “Teléfono de John”) (Etiqueta de voz registrada) Casa (Ubicación registrada) eliminado.”

## Unidad de audio [Tipo A (no pantalla táctil)]

### (Borrado completo de los datos del directorio telefónico)

Se pueden borrar todos los datos registrados en el directorio telefónico del manos libres Bluetooth®.

#### NOTA

Realice esta función sólo cuando esté estacionado. Distrae demasiado como intentarlo mientras conduce y puede cometer demasiados errores de manera que no será efectivo.

1. Oprima el botón de contestar o el botón de hablar con una presión corta.
2. **Diga:** [Bip] “Agenda”
3. **Pedido de información:** “Seleccione una de las siguientes opciones: Nueva Entrada, Editar, Listar Nombres, Eliminar, Borrar Todo, o Importar contacto.”
4. **Diga:** [Bip] “Borrar todo”
5. **Pedido de información:** “¿Está seguro de que desea borrar todo el contenido de la agenda de su Sistema Manos Libres?”
6. **Diga:** [Bip] “Sí”
7. **Pedido de información:** “Está a punto de eliminar todo el contenido de la agenda de su Sistema Manos Libres. ¿Desea continuar?”
8. **Diga:** [Bip] “Sí”
9. **Pedido de información:** “Por favor, espere unos instantes, se está borrando la agenda de su Sistema Manos Libres.”
10. **Pedido de información:** “Agenda del Sistema Manos Libre borrada.”

### Lectura de los nombres registrados en el directorio telefónico del manos libres Bluetooth®.

El manos libres Bluetooth® puede leer la lista de nombres registrados en su directorio telefónico.

1. Oprima el botón de contestar o el botón de hablar con una presión corta.
2. **Diga:** [Bip] “Agenda”
3. **Pedido de información:** “Seleccione una de las siguientes opciones: Nueva Entrada, Editar, Listar Nombres, Eliminar, Borrar Todo, o Importar contacto.”
4. **Diga:** [Bip] “Listar nombres”
5. **Pedido de información:** “XXXXXX..., XXXXX..., XXXXX... (Ej. “teléfono de John”, teléfono de Maria, teléfono de Bill)” (La guía de voz lee las etiquetas de voz registradas en el directorio telefónico.)  
Oprima el botón de hablar con una presión corta durante la lectura del nombre deseado, y luego diga uno de los siguientes comandos de voz para ejecutarlo.

- “Continuar”: Continúa la lectura de la lista.
- “Llamar”: Obtiene los datos registrados en el directorio telefónico cuando se hace una presión corta del botón de hablar.
- “Editar”: Edita los datos registrados en el directorio telefónico cuando se hace una presión corta del botón de hablar.
- “Eliminar”: Borra los datos registrados en el directorio telefónico cuando se hace una presión corta del botón de hablar.
- “Anterior”: Vuelve a los datos de directorio telefónico anteriores cuando se hace una presión corta del botón de hablar.

## Unidad de audio [Tipo A (no pantalla táctil)]

6. **Pedido de información:** “Final de la lista. ¿Desea empezar desde el principio?”
7. **Diga:** [Bip] “No”

### Función de remarcado

Es posible remarcar el número de la persona anteriormente marcado usando el teléfono.

1. Oprima el botón de contestar o el botón de hablar con una presión corta.
2. **Diga:** [Bip] “Volver a marcar”
3. **Pedido de información:** “Marcando”

### Ingreso de número telefónico

#### NOTA

Practique mientras está estacionado hasta que se sienta confiado que puede hacerlo mientras conduce en una situación no exigente del camino. Si no está completamente cómodo, haga todas las llamadas estando estacionado seguro, y sólo comience a conducir cuando pueda prestar toda la atención a la conducción.

1. Oprima el botón de contestar o el botón de hablar con una presión corta.
2. **Diga:** [Bip] “Marcar”
3. **Pedido de información:** “Número, por favor.”
4. **Diga:** [Bip] “XXXXXXXXXXXXX (Número telefónico)”
5. **Pedido de información:** “XXXXXXXXXXXXX. (Número telefónico) Después de escuchar la señal acústica, continúe añadiendo números, o diga Volver, a introducir los últimos números ya introducidos, u pulse el botón Aceptar para marcar.”

6. **(Marcando)**  
Oprima el botón de contestar o diga “Marcar”, luego vaya al Paso 7.  
**(Agregando/introduciendo un número telefónico)**  
Diga, “XXXX” (número telefónico deseado), luego vaya al Paso 5.  
**(Corrección del número telefónico)**  
Diga, “Atrás”. La indicación contesta, “Atrás. Los últimos números introducidos han sido borrados.”. Luego vaya de nuevo al Paso 3.
7. **Pedido de información:** “Marcando”

#### NOTA

Se puede combinar el comando “Marcar” con un número telefónico. Ej. En el Paso 2, diga, “Marcar 123-4567” luego, podrá saltar los Pasos 3 y 4.

### Llamadas de emergencia

Se puede realizar una llamada a un número de teléfono de emergencia (112) usando el comando de entrada de voz.

1. Oprima el botón de contestar o el botón de hablar con una presión corta.
2. **Diga:** [Bip] “Emergencia”
3. **Pedido de información:** “Marcando “112”, ¿Es correcto?”
4. **Diga:** [Bip] “Sí”
5. **Pedido de información:** “Marcando”

### ▼ Recibiendo una llamada entrante

1. **Pedido de información:** “Llamada entrante... pulse el botón Aceptar para contestar.”
2. Para aceptar la llamada, oprima el botón de contestar.  
Para rechazar la llamada, oprima el botón de cortar.

## Unidad de audio [Tipo A (no pantalla táctil)]

### ▼ Colgando una llamada

Oprima el botón de cortar durante la llamada. Un bip confirmará que la llamada finalizó.

### ▼ Silenciamiento

Se puede silenciar el micrófono durante una llamada.

1. Oprima el botón de hablar con una presión corta.
2. **Diga:** [Bip] “Silencio”
3. **Pedido de información:** “Micrófono en silencio”

### Cancelando el silenciamiento

1. Oprima el botón de hablar con una presión corta.
2. **Diga:** [Bip] “Silencio desactivado”
3. **Pedido de información:** “Silencio de Micrófono desactivado”

### ▼ Transfiriendo una llamada del manos libres a un dispositivo (teléfono móvil)

La comunicación entre la unidad de manos libres y un dispositivo (teléfono móvil) se canceló, y la línea se puede cambiar a una llamada estándar usando un dispositivo (teléfono móvil).

1. Oprima el botón de hablar con una presión corta.
2. **Diga:** [Bip] “Transferir llamada”
3. **Pedido de información:** “Llamada transferida a teléfono”

### ▼ Transfiriendo una llamada del un dispositivo (teléfono móvil) a manos libres

La comunicación entre dispositivos (teléfono móvil) se puede cambiar a manos libres Bluetooth®.

1. Oprima el botón de hablar con una presión corta.
2. **Diga:** [Bip] “Transferir llamada”
3. **Pedido de información:** “Llamada transferida al Sistema Manos Libres”

### ▼ Interrupción de llamada

Se puede interrumpir una llamada para recibir una llamada entrante para un tercero.

Cambia a nueva llamada entrante usando los siguientes métodos.

#### (Método 1)

1. Oprima el botón de contestar.
2. **Pedido de información:** “Intercambiando llamadas.”

#### (Método 2)

1. Oprima el botón de hablar con una presión corta.
2. **Diga:** [Bip] “Intercambiar llamadas”
3. **Pedido de información:** “Intercambiando llamadas.”

#### NOTA

- Para rechazar una llamada entrante, oprima el botón de cortar.
- Después de recibir una nueva llamada entrante, la llamada anterior se pone en espera.

## Unidad de audio [Tipo A (no pantalla táctil)]

### Cambiando llamadas

También se puede volver a la llamada anterior.

#### **Método 1**

1. Oprima el botón de contestar.
2. **Pedido de información:** “Intercambiando llamadas.”

#### **Método 2**

1. Oprima el botón de hablar con una presión corta.
2. **Diga:** [Bip] “Intercambiar llamadas”
3. **Pedido de información:** “Intercambiando llamadas.”

### Función de llamada de tres vías

1. Oprima el botón de hablar con una presión corta.
2. **Diga:** [Bip] “Unir llamadas”
3. **Pedido de información:** “Uniendo llamadas”

### Realizando una llamada usando un número telefónico

1. Oprima el botón de hablar con una presión corta.
2. **Diga:** [Bip] “Marcar”
3. **Pedido de información:** “Número, por favor.”
4. **Diga:** [Bip] “XXXXXXXXXXXXX (Número telefónico)”
5. **Pedido de información:** “XXXXXXXXXXXXX. (Número telefónico) Después de escuchar la señal acústica, continúe añadiendo números, o diga Volver, a introducir los últimos números ya introducidos, u pulse el botón Aceptar para marcar.”

#### 6. **(Marcando)**

Oprima el botón de contestar o diga “Marcar”, luego vaya al Paso 7.

#### **(Agregando/introduciendo un número telefónico)**

Diga, “XXXX” (número telefónico deseado), luego vaya al Paso 5.

#### **(Corrección del número telefónico)**

Diga, “Atrás”. La indicación contesta, “Atrás. Los últimos números introducidos han sido borrados.”.

Luego vaya de nuevo al Paso 3.

#### 7. **Pedido de información:** “Marcando”

### Realizando llamadas usando el directorio telefónico

1. Oprima el botón de hablar con una presión corta.
2. **Diga:** [Bip] “Llamar”
3. **Pedido de información:** “Cuál es el nombre, por favor.”
4. **Diga:** [Bip] “XXXXXX... (Ej. “Teléfono de John”)” (Diga una etiqueta de voz registrada en el directorio telefónico.)
5. **Pedido de información:** “Llamando aXXXXXX... (Ej. “Teléfono de John”) XXXX (Ej. “en su casa”). ¿Es correcto?” (Etiqueta de voz y ubicación de número de teléfono registrado en el directorio telefónico).
6. **Diga:** [Bip] “Sí”
7. **Pedido de información:** “Marcando”

### Función de remarcado

1. Oprima el botón de hablar con una presión corta.
2. **Diga:** [Bip] “Volver a marcar”
3. **Pedido de información:** “Marcando”

## Unidad de audio [Tipo A (no pantalla táctil)]

### Terminando la llamada actual

Oprima el botón de cortar durante la llamada.

### ▼ **Transmisión DTMF (señal de multifrecuencia de tono doble)**

Esta función se usa cuando se transmite DTMF a través de la voz del usuario. El receptor de una transmisión DTMF es generalmente una contestadora telefónica para el hogar o un centro de atención de llamadas automático de una compañía (Cuando envía señales de tono de acuerdo a una grabación de guía de voz).

1. Oprima el botón de hablar con una presión corta.
2. **Diga:** [Bip] “XXXX... Enviar” (Diga código DTMF)
3. **Pedido de información:** “Enviando XXXX... (código DTMF)”

### **Reconocimiento de voz\***

En esta sección, se explica el funcionamiento básico del reconocimiento de voz.

### Activación del reconocimiento de voz

Para activar el menú principal: Oprima el botón de contestar o el botón de hablar con una presión corta.

### Terminando el reconocimiento de voz

Use uno de los siguientes:

- Mantenga oprimido el botón de hablar.
- Oprima el botón de cortar.

### Saltando la guía de voz (para funcionamiento rápido)

Oprima y suelte el botón de hablar.

#### NOTA

- El sistema de manos libres Bluetooth® se podrá usar durante varios segundos después que se cambia el encendido a ACC u ON (requiere menos de 15 segundos).
- Cuando use la unidad de audio o el acondicionador de aire usando el manos libres Bluetooth®, no se escucha el pitido o la guía de voz (unidad de audio).



## Unidad de audio [Tipo A (no pantalla táctil)]

### **Tutorial**

El tutorial explica como usar el manos libres Bluetooth®.

Para activar el tutorial, haga lo siguiente:

1. Oprima el botón de contestar o el botón de hablar con una presión corta.
2. **Diga:** [Bip] “Tutoría”
3. Siga los mensajes para recibir las instrucciones de guía de voz adecuadas.

### **Comandos que se pueden usar durante el reconocimiento de voz**

“Ayuda” o “Atrás” son comandos que se pueden usar en cualquier momento durante el reconocimiento de voz.

### **Uso de la función de ayuda**

La función de ayuda le informa al usuario de todos los comandos de voz disponibles bajo las condiciones actuales.

1. **Diga:** [Bip] “Ayuda”
2. Siga los mensajes para recibir las instrucciones de guía de voz adecuadas.

### **Volviendo a la operación anterior**

Este comando es para volver a la operación anterior mientras se encuentra en el modo de reconocimiento de voz.

**Diga:** [Bip] “Atrás”

### **Para evitar que se deteriore la tasa de reconocimiento de voz y la calidad de la voz, se debe tener en cuenta lo siguiente:**

- **El reconocimiento de voz no se puede realizar mientras se está usando la guía de voz o suena el bip. Espere hasta que la guía de voz o el bip termina antes de decir sus comandos.**
- Dialectos o palabras diferentes de las de los mandos de manos libres no se puede reconocer mediante el reconocimiento de voz. Diga los comandos de voz usando las palabras especificadas.
- No es necesario estar de frente al micrófono ni acercarse a él. Diga los comandos de voz mientras mantiene una posición de conducción segura.
- No hable demasiado lento o demasiado fuerte.
- Hable claramente, sin hacer pausas entre las palabras o números.
- Cierre las ventanillas para reducir los ruidos fuertes desde el exterior del vehículo, o baje el flujo de aire del climatizador mientras use el teléfono manos libres Bluetooth®.
- Asegúrese que las salidas de aire no están dirigidas hacia el micrófono.

### **NOTA**

Si el rendimiento de reconocimiento de voz no es satisfactorio.

Consulte la sección Función de aprendizaje de reconocimiento de voz (inscripción de altavoz) (Tipo A) en la página 5-80.

Consulte la sección Localización de averías en la página 5-83.

## Unidad de audio [Tipo A (no pantalla táctil)]

### Función de aprendizaje de reconocimiento de voz (inscripción de altavoz)\*

La función de aprendizaje de reconocimiento de voz permite el reconocimiento de voz apropiado a las características de la voz del usuario. Si el reconocimiento de los comandos de entrada de voz en el sistema no son adecuados, esta función puede mejorar mucho el reconocimiento de voz del sistema del usuario. Si se puede reconocer su voz lo suficientemente sin usar esta función, podría no darse cuenta del beneficio agregado por esta función. Para registrar su voz, se debe leer la lista de comando de entrada de voz. Lea la lista con el vehículo estacionado. Realice el registro en un lugar lo más silencioso posible (página 5-78). El registro debe ser realizado completamente. El tiempo necesario es unos pocos minutos. El usuario debe estar sentado en el asiento del conductor con la lista de comandos de entrada de voz para aprendizaje de reconocimiento de voz visible.

### ▼ Cuando se realiza el aprendizaje de reconocimiento de voz por primera vez

1. Oprima el botón de contestar o el botón de hablar con una presión corta.
2. **Diga:** [Bip] “Aprendizaje de voz”
3. **Pedido de información:** “Esta operación debe realizarse en un entorno silencioso con el vehículo parado. Consulte el manual de usuario para obtener una lista de las frases de aprendizaje requeridas. Pulse y suelte el botón Hablar cuando esté listo para comenzar. Pulse el botón Colgar para cancelar en cualquier momento.”
4. Oprima el botón de hablar con una presión corta.
5. La guía de voz lee el número de comando de entrada de voz (consulte la lista de comando de entrada de voz para el aprendizaje de reconocimiento de voz). (Ej. “Por favor, lea la frase 1”)
6. **Diga:** [Bip] “0123456789” (Diga el comando de entrada de voz para aprendizaje de reconocimiento de voz (1 a 8) de acuerdo a la guía de voz.)
7. **Pedido de información:** “Suscripción de usuario completa.”

#### NOTA

Si ocurre un error en el aprendizaje de reconocimiento de voz, se puede volver a aprender oprimiendo el botón de hablar con una presión corta.

## Unidad de audio [Tipo A (no pantalla táctil)]

### ▼ Volver a aprender el reconocimiento de voz

Si ya se ha realizado el aprendizaje de reconocimiento de voz.

1. Oprima el botón de contestar o el botón de hablar con una presión corta.
2. **Diga:** [Bip] “Aprendizaje de voz”
3. **Pedido de información:** “Suscripción de usuario activada/desactivada. ¿Desea desactivar/activar o volver a educar?”
4. **Diga:** [Bip] “Volver a educar”
5. **Pedido de información:** “Esta operación debe realizarse en un entorno silencioso con el vehículo parado. Consulte el manual de usuario para obtener una lista de las frases de aprendizaje requeridas. Pulse y suelte el botón Hablar cuando esté listo para comenzar. Pulse el botón Colgar para cancelar en cualquier momento.”
6. Oprima el botón de hablar con una presión corta.
7. La guía de voz lee el número de comando de entrada de voz (consulte la lista de comando de entrada de voz para el aprendizaje de reconocimiento de voz). (Ej. “Por favor, lea la frase 1”)
8. **Diga:** [Bip] “0123456789” (Diga el comando de entrada de voz para aprendizaje de reconocimiento de voz (1 a 8) de acuerdo a la guía de voz.)
9. **Pedido de información:** “Suscripción de usuario completa.”

#### NOTA

Si ocurre un error en el aprendizaje de reconocimiento de voz, se puede volver a aprender oprimiendo el botón de hablar con una presión corta.

### Lista de comandos de entrada de voz para aprendizaje de reconocimiento de voz

Al leer, se pueden observar los siguientes puntos:

- Lea los números de a uno a la vez correcta y naturalmente. (Por ejemplo, “1234” debe ser leído “uno, dos, tres, cuatro” no “doce, treinta y cuatro”.)
- No lea los paréntesis. “ (” y los guiones “-” son usados para separar números en un número de teléfono.

Ej.

se debe decir “ (888) 555-1212” “Ocho, ocho, ocho, cinco, cinco, cinco, uno, dos, uno, dos.”

Frase	Comando
1	0123456789
2	(888) 555-1212
3	Llamar
4	Marcar
5	Configuración
6	Cancelar
7	Continuar
8	Ayuda

#### NOTA

- La frase aplicable aparece en la exhibición de audio.
- Después de completar el registro de voz de usuario, se escuchará la guía de voz “Suscripción de usuario completa”.

## Unidad de audio [Tipo A (no pantalla táctil)]

---

### Aprendizaje de reconocimiento de voz activado/desactivado

1. Oprima el botón de contestar o el botón de hablar con una presión corta.
2. **Diga:** [Bip] “Aprendizaje de voz”
3. **Pedido de información:** “Suscripción de usuario activada/desactivada.  
¿Desea desactivar/activar o volver a educar?”
4. **Diga:** [Bip] “Desactivar” o “Activar”.
5. Cuando se dice “Desactivar”, el aprendizaje de reconocimiento de voz se desactiva.  
Cuando se dice “Activar” el aprendizaje de reconocimiento de voz se activa.
6. **Pedido de información:** “Suscripción de usuario desactivada/activada.”

## Unidad de audio [Tipo A (no pantalla táctil)]

### Localización de averías\*

#### **Servicio al cliente de manos libres Bluetooth® de Mazda**

Si tiene un problema con el Bluetooth®, llame al número gratis del centro de servicio al cliente.

Teléfono:

(Alemania)

0800 4263 738 (8:00—18:00 Hora de Europa Central)

(Excepto Alemania)

00800 4263 7383 (8:00—18:00 Hora de Europa Central)

(Todo el mundo)

+49 (0) 6838 907 287 (8:00—18:00 Hora de Europa Central)

Web:

<http://www.mazdahandsfree.com>

**Unidad de audio [Tipo A (no pantalla táctil)]****Bluetooth® Emparejamiento de dispositivos, problemas de conexión**

Síntoma	Causa	Método de solución
No se puede realizar la sincronización	—	Asegúrese primero que el dispositivo es compatible con la unidad Bluetooth®, y luego verifique que la función Bluetooth® y el ajuste de modo de encontrar/visible*1 están activados en el dispositivo. Si todavía no puede sincronizar después de eso, consulte a un técnico experto, le recomendamos un técnico autorizado Mazda o el servicio al cliente de manos libres Bluetooth®.
No se puede volver a realizar el emparejamiento	La información de emparejamiento en la unidad o dispositivo Bluetooth® no es reconocida correctamente.	Realice el emparejamiento usando el siguiente procedimiento. •Borre “Mazda” almacenado en el dispositivo. •Vuelva a realizar el emparejamiento.
No se puede realizar la sincronización	La función Bluetooth® y el ajuste de modo de encontrar/visible*1 en el dispositivo se pueden desactivar automáticamente después que haya transcurrido un período de tiempo dependiendo del dispositivo.	Verifique si la función Bluetooth® o el ajuste de modo de encontrar/visible*1 se ha activado y sincronizado y vuelto a conectar en el dispositivo.
No se conecta automáticamente cuando arranca el motor		
Se conecta automáticamente, pero luego se desconecta repentinamente		
Se desconecta intermitentemente	El dispositivo se encuentra en una ubicación en que las interferencias de ondas de radio ocurren fácilmente, como en el interior de un bolso en un asiento trasero, en el bolsillo trasero de un pantalón.	Mueva el dispositivo a una ubicación en la que las interferencias de ondas de radio tengan menos posibilidad de ocurrir.
No se conecta automáticamente cuando arranca el motor	La información de emparejamiento se actualiza cuando se actualiza el sistema operativo del dispositivo.	Vuelva a realizar el emparejamiento.

\*1 Ajuste que detecta la existencia de un dispositivo externo para la unidad Bluetooth®

## Unidad de audio [Tipo A (no pantalla táctil)]

### NOTA

- Cuando se realiza la actualización del sistema operativo del dispositivo, se podría borrar la información de emparejamiento. Si sucede eso, re programe la información de emparejamiento de la unidad Bluetooth®.
- Si empareja su teléfono que ya ha sido emparejado con su vehículo más de una vez en el pasado, deberá borrar “Mazda” de su dispositivo móvil. Luego, ejecute la búsqueda Bluetooth® en su dispositivo móvil otra vez, y empareje con el “Mazda” detectado nuevamente.
- Antes de emparejar su dispositivo, asegúrese que el Bluetooth® está “Activado”, tanto en su teléfono como en el vehículo.
- Si se usan dispositivos Bluetooth® en las siguientes ubicaciones o condiciones, podría no ser posible conectar a través de Bluetooth®.
  - El dispositivo está en una ubicación escondida de la exhibición central como detrás o debajo de un asiento, o dentro de la guantera.
  - El dispositivo hace contacto o está cubierta por objetos metálicos o el cuerpo.
  - El dispositivo se ajusta al modo de ahorro de electricidad.
- Se pueden usar dispositivos Bluetooth® para el manos libres Bluetooth® y el audio Bluetooth®. Por ejemplo, el dispositivo A se puede conectar a un dispositivo manos libres Bluetooth® y un dispositivo B se puede conectar como un dispositivo de audio Bluetooth®. Sin embargo, puede ocurrir lo siguiente cuando se usan al mismo tiempo.
  - La conexión Bluetooth® del dispositivo se desconecta.
  - Hay ruido en el audio del manos libres.
  - El manos libre funciona lentamente.

**Unidad de audio [Tipo A (no pantalla táctil)]****Problemas relacionados con el reconocimiento de voz**

Síntoma	Causa	Método de solución
Reconocimiento de voz pobre	<ul style="list-style-type: none"> <li>• Habla excesivamente lento.</li> <li>• Habla excesivamente forzado (gritando).</li> <li>• Habla antes de que finalice el pitido.</li> </ul>	Respecto a las causas indicadas a la izquierda, tenga cuidado con cómo habla. Además, cuando dice los números en una secuencia, la capacidad de reconocimiento aumenta si no se hacen pausas entre los números.
Reconocimiento falso de números	<ul style="list-style-type: none"> <li>• Ruidos fuertes (habla o ruido del exterior/interior del vehículo).</li> <li>• Flujo de aire del acondicionador de aire soplando contra el micrófono.</li> <li>• Hablando con expresiones inusuales (dialecto).</li> </ul>	
Reconocimiento de voz pobre	Existe un malfuncionamiento en el micrófono.	Puede haber ocurrido una mala conexión o malfuncionamiento con el micrófono. Consulte a un técnico experto, le recomendamos un técnico autorizado Mazda.
El reconocimiento de voz relacionado con el teléfono esta desactivado.	Hay un problema con la conexión entre la unidad Bluetooth® y el dispositivo.	Si hay un malfuncionamiento después de verificar el emparejamiento, verifique por problemas de conexión o emparejamiento del dispositivo.
Los números en el directorio telefónico no se reconocen fácilmente	El sistema Bluetooth® funciona bajo una condición en que es difícil realizar el reconocimiento.	<p>Al realizar las siguientes medidas, la tasa de reconocimiento mejorará.</p> <ul style="list-style-type: none"> <li>• Borre la memoria del directorio telefónico que no se usa más a menudo.</li> <li>• Evite acortar los nombres, use nombres completos. (El reconocimiento de voz mejora cuanto más largo sea el nombre. El reconocimiento mejora si no se usan nombres como “Mamá”, “Papá”.)</li> </ul>
Cuando se usa el audio, no se reconoce el nombre de una canción.	Los nombres de canciones no se pueden reconocer por la voz.	—
Desea saltar la guía	—	La guía se puede saltar rápidamente oprimiendo y liberando el botón de hablar.



## Unidad de audio [Tipo A (no pantalla táctil)]

### Respecto a los problemas con las llamadas

Síntoma	Causa	Método de solución
Al comenzar una llamada, se escucha el ruido del vehículo del otro lado	Durante aproximadamente tres segundos después de comenzar una llamada, la función de reducción de ruido de la unidad Bluetooth® requiere de un tiempo para adaptarse al ambiente de la llamada.	Esto no indica un problema con el dispositivo.
No se puede escuchar del otro lado o no salen sonidos del altavoz	El volumen ha sido ajustado a cero o bajo.	Suba el volumen.

### Otros problemas

Síntoma	Causa	Método de solución
La indicación para la batería restante es diferente entre el vehículo y el dispositivo	El método de indicación es diferente entre el vehículo y el dispositivo.	—
Cuando realiza una llamada desde el vehículo, el número telefónico se actualiza en el registro de llamadas entrantes/salientes pero no aparece el nombre	No se ha registrado el número en el directorio telefónico.	Si se ha registrado el número en el directorio telefónico, el registro de llamadas entrantes/salientes se actualiza por el nombre en el directorio telefónico cuando se vuelve a arrancar el motor.
El teléfono celular no se sincroniza con el vehículo en relación al registro de llamada entrante/saliente	Algunos tipos de teléfonos celulares no se sincronizan automáticamente.	Use el teléfono celular para que se sincronice.
Demora mucho tiempo completar la función para cambiar el idioma	Se necesita un máximo de 60 segundos.	—

## Unidad de audio [Tipo B (pantalla táctil)]

### Método de funcionamiento básico

#### NOTA

La explicación de las funciones descritas en este manual pueden diferir del funcionamiento real, y las formas de las pantallas y botones y las letras y los caracteres exhibidos también pueden diferir de la apariencia actual. Además, dependiendo de las futuras actualizaciones del software, el contenido puede ser cambiado sin aviso.

La unidad de audio (Tipo B) tiene tres interfaces humanas diferentes.

- Interruptor de comandante
- Panel táctil
- Reconocimiento de voz con interruptor de dirección y micrófono  
Consulte la sección Reconocimiento de voz en la página 5-143.

#### ▼ Operación del interruptor de comandante

#### NOTA

Por razones de seguridad, algunas operaciones se desactivan mientras se conduce el vehículo.

#### Operación del dial de volumen

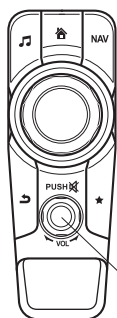

Dial de volumen

Oprima el dial de volumen para activar y desactivar el silenciamiento del audio. Gire el dial de volumen para ajustar el volumen. El volumen sube girando el dial hacia la derecha, y baja girándolo hacia la izquierda.

## Unidad de audio [Tipo B (pantalla táctil)]

### Interruptores alrededor de la perilla del comandante

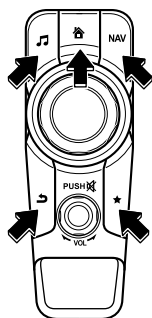

Las siguientes operaciones se pueden realizar oprimiendo los interruptores alrededor de la perilla de comandante.

: Exhibe la pantalla de inicio.

: Exhibe la pantalla de entretenimiento.

**NAV** : Exhibe la pantalla de navegación (Sólo para vehículos equipados con navegación). Para usar la pantalla de navegación, consulte el manual del sistema de navegación. Si la tarjeta SD para el sistema de navegación no estuviera insertada, se exhibe la brújula indicando la dirección en que se desplaza el vehículo.

: Exhibe la pantalla de favoritos. Presione largamente para almacenar ítems particulares en favoritos. (Se puede programar la radio, el directorio telefónico y un destino del sistema de navegación.)

: Vuelve a la pantalla anterior.

Características interiores

## Unidad de audio [Tipo B (pantalla táctil)]

---

### Operación de la perilla de comandante

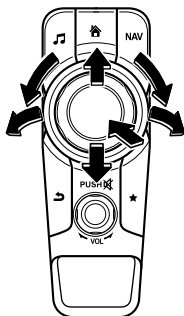

#### (Selección de íconos en la pantalla)

1. Incline o gire la perilla de comandante y mueva el cursor al ícono a ajustar deseado.
2. Presione la perilla del comandante y seleccione el ícono.

#### NOTA

También se puede presionar largamente la perilla del comandante para algunas funciones.

## Unidad de audio [Tipo B (pantalla táctil)]

### ▼ Operación del panel táctil

#### PRECAUCION

No presione con fuerza la pantalla ni la presione con un objeto de punta aguda. De lo contrario podría dañar la pantalla.

#### NOTA

Por razones de seguridad, la operación de la pantalla central se desactiva mientras se conduce el vehículo. Sin embargo, los ítems no exhibidos en gris se puede usar mediante el interruptor de comandante mientras se conduce el vehículo.



### Toca & Puntea

1. Toque o golpee en el ítem indicado en la pantalla.
2. La operación comienza y se exhibe el siguiente ítem.

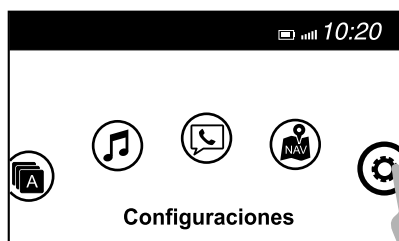

## Unidad de audio [Tipo B (pantalla táctil)]

### Deslice

1. Toque el ítem de ajuste exhibiendo una barra deslizante.
2. Toque el deslizador con su dedo y mueva al nivel deseado.

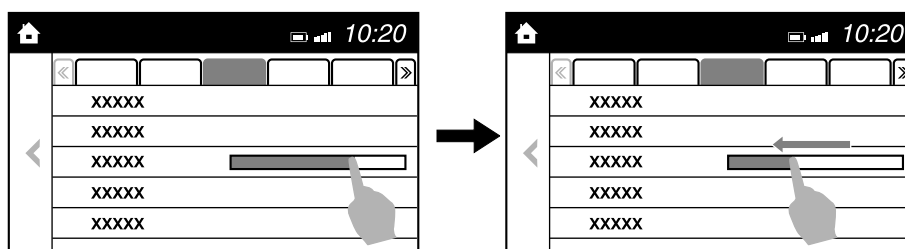

### Arrastre

1. Toque la pantalla con su dedo y mueva hacia arriba o abajo.
2. Se podrán exhibir los ítems que no se exhiben.

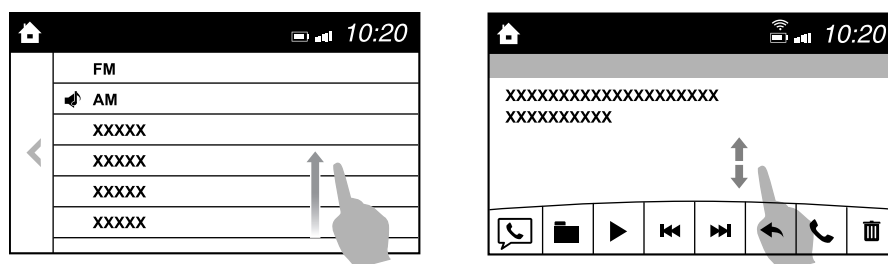

### **Vuelve a la pantalla anterior.**

1. Toque el .

### **Exhibiendo la pantalla de inicio.**

1. Toque el .

## Unidad de audio [Tipo B (pantalla táctil)]

### Pantalla de inicio

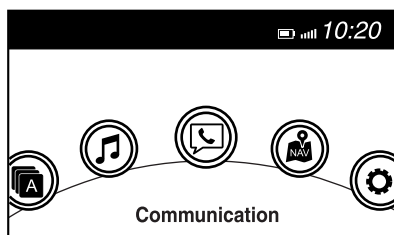

Icono	Función
	<b>Aplicaciones</b> Se puede verificar la información como economía de combustible promedial, mantenimiento, y advertencias. Dependiendo del grado y la especificación, la exhibición en la pantalla podría diferir.
	<b>Entretenimiento</b> Controla el audio como la radio y discos compactos. Se exhibe la fuente de audio usada más recientemente. Se saltea una fuente de audio que no se puede usar en ese momento y se exhibe la fuente de audio anterior. Para cambiar la fuente de audio, seleccione el icono  que se exhibe en la parte de debajo de la pantalla.
	<b>Comunicación</b> Hay funciones Bluetooth® disponibles.
	<b>Navegación</b> Se exhibe la pantalla de navegación (vehículos con sistema de navegación). Si la tarjeta SD para el sistema de navegación no estuviera insertada, se exhibe la brújula indicando la dirección en que se desplaza el vehículo. La brújula podría no indicar la dirección correcta cuando el vehículo está parado o viajando a baja velocidad.
	<b>Configuraciones</b> Ajuste de menú total (como exhibición, sonido, Bluetooth® e idioma). Dependiendo del grado y la especificación, la exhibición en la pantalla podría diferir.

## Unidad de audio [Tipo B (pantalla táctil)]

### Controles de Volumen/Exhibición/Sonido

Interruptor de comandante



Interruptor de control de audio

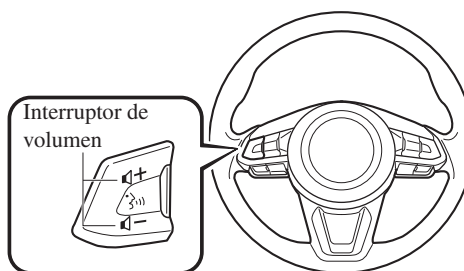

#### ▼ Ajuste del volumen

Gire el dial de volumen del interruptor de comandante. También se puede oprimir interruptor de volumen en el interruptor de dirección.

#### ▼ Ajuste de la exhibición

Seleccione el ícono en la pantalla inicial para exhibir la pantalla de ajustes. Seleccione la lengüeta **Pantalla** para seleccionar el ítem que desea cambiar.

#### Exhibición desactivada/Reloj

La exhibición central se puede apagar. Seleccione **Apagar Pantalla** para apagar la exhibición.

Cuando se seleccione **Apagar Pantalla y Mostrar Reloj** la exhibición central se apagará y se exhibirá el reloj. La exhibición central se puede volver a encender de la siguiente manera:

- Toque la exhibición central.
- Use el interruptor del comandante.

#### Ajuste de la pantalla de día/noche (modo)

Se seleccionará la pantalla de día o noche.

**Auto**: La pantalla cambia automáticamente de acuerdo a las condiciones de iluminación del faro\*<sup>1</sup>

**Día**: Ajuste de pantalla de día

**Noche**: Ajuste de pantalla de noche

\*<sup>1</sup> La exhibición se encuentra constantemente en la pantalla diurna cuando el atenuador de iluminación ha sido cancelado.

#### Ajuste de brillo

Ajuste el brillo de la exhibición central usando el deslizador.

#### Ajuste de contraste

Ajuste el contraste de la exhibición central usando el deslizador.

#### Reposición del ajuste de exhibición

Todos los valores de ajuste de pantalla se pueden reponer a los ajustes iniciales.

1. Seleccione **Reiniciar**.
2. Seleccione **Sí**.



## Unidad de audio [Tipo B (pantalla táctil)]

### ▼ Ajuste del sonido

Seleccione el ícono  en la pantalla inicial para exhibir la pantalla de ajustes. Seleccione la lengüeta **[Sonido]** para seleccionar el ítem que desea cambiar.

Indicación	Valor de ajuste
Bajos (Sonido de tonos bajos)	Lado <b>+</b> : Mejoramiento de tonos bajos Lado <b>-</b> : Reducción de tonos bajos
Agudos (Sonido agudo)	Lado <b>+</b> : Mejoramiento de agudos Lado <b>-</b> : Reducción de agudos
Atenuación (Balance de volumen delantero/trasero)	Delantero: Mejora de volumen de altavoz delantero Trasero: Mejora de volumen de altavoz trasero
Balance (Balance de volumen izquierda/derecha)	Derecha: Mejora de volumen de altavoz derecho Izquierda: Mejora de volumen de altavoz izquierdo
Ctrl autom nivel (Ajuste automático de volumen)	Desconexión - Ajuste a siete niveles
Pitido (Sonido de operación de audio)	Activado/Desactivado

### Ctrl autom nivel (Ajuste automático de volumen)

El control de nivel automático (ALC) es una función que ajusta automáticamente el volumen del audio y la calidad de sonido de acuerdo a la velocidad del vehículo. El volumen aumenta de acuerdo con el aumento de la velocidad del vehículo y disminuye a medida que la velocidad del vehículo disminuye.

## Unidad de audio [Tipo B (pantalla táctil)]

### Funcionamiento de la radio

#### ▼ Conexión de la radio

Seleccione el ícono  en la pantalla inicial para exhibir la pantalla de entretenimiento. Al seleccionar la radio deseada, se indican los siguientes íconos en la parte inferior de la exhibición central.

#### Radio AM/FM

Icono	Función
	Exhibe el menú de entretenimiento. Usado para cambiar a una fuente de audio diferente.
	Exhibe la lista de estaciones de radio RDS recepcionables (sólo FM).
	Exhibe la lista de emisoras (sólo AM)*1. Seleccione <b>Actualizar lista de emisoras</b> para exhibir las frecuencias de hasta diez emisoras de radio en la lista de prefijados automáticos. Seleccione la frecuencia deseada.
	Exhibe la lista de favoritos. Presione largamente para almacenar la emisora de radio que está escuchando.
	Puede buscar por emisoras de radio disponibles. El barrido se detiene en cada emisora durante aproximadamente cinco segundos. Seleccione otra vez para continuar recibiendo la emisora de radio.
	Puede cambiar la frecuencia de la radio manualmente. Gire la perilla del comandante, deslice la pantalla o toque la frecuencia de radio. Oprima ◀ o ▶ para cambiar la frecuencia de radio de un paso a la vez. Cuando presione largamente ◀ o ▶, la frecuencia de radio cambia continuamente. Se para cuando retira la mano del ícono o de la perilla del comandante.
	Enciende y apaga el modo TA.
	Selección de emisora de radio automática.
	Cuando presione largamente, la frecuencia de radio cambia continuamente. Se para cuando retira la mano del ícono o de la perilla del comandante.
	Exhibe la pantalla de ajuste de FM (sólo FM). Se puede ajustar la conexión/desconexión de frecuencias alternativas y bloqueo de región.
	Exhibe los ajustes de sonido para ajustar el nivel de la calidad de audio. Consulte la sección Controles de Volumen/Exhibición/Sonido en la página 5-94.

\*1 Con sistema de datos de radio (RDS)

## Unidad de audio [Tipo B (pantalla táctil)]

### NOTA

#### (Con sistema de datos de radio (RDS))

Cuando se selecciona el ícono ◀◀ o ▶▶ mientras se ha seleccionado FM, se selecciona cada programa.

### ▼ Radio de favoritos

Se pueden registrar emisoras seleccionadas para usar más convenientemente. Se pueden registrar hasta 50 emisoras. La lista de favoritos es común a radio AM, FM y DAB.\*

#### Registrando los favoritos

Presione largamente el ícono ★ para registrar la emisora de radio actual. El registro también puede ser realizado usando el siguiente procedimiento.

1. Seleccione el ícono ★ para exhibir la lista de favoritos.
2. Seleccione **Añadir/Editar Favorito de Radio**.
3. Seleccione **Añadir <emisora activa>**.
4. La emisora se agrega al pie de la lista de favoritos.

### NOTA

Si la batería está desconectada, su lista de favoritos no será borrada.

#### Seleccionando la emisora de radio entre favoritos

1. Seleccione el ícono ★ para exhibir la lista de favoritos.
2. Seleccione la frecuencia de radio a sintonizar en la estación de radio.

### Borrando de favoritos

1. Seleccione el ícono ★ para exhibir la lista de favoritos.
2. Seleccione **Añadir/Editar Favorito de Radio**.
3. Seleccione **Eliminar**.
4. Seleccione la frecuencia de radio que desea borrar.
5. Seleccione **Eliminar**.

### Cambio del orden de la lista de favoritos

1. Seleccione el ícono ★ para exhibir la lista de favoritos.
2. Seleccione **Añadir/Editar Favorito de Radio**.
3. Seleccione **Mover**.
4. Seleccione una frecuencia de radio. Se puede mover la emisora de radio seleccionada.
5. Deslice la emisora de radio o muévela usando el interruptor del comandante, luego seleccione **OK**.

### ▼ Sistema de datos de radio (RDS)\*

#### Frecuencia alternativa (AF)

La frecuencia alternativa (AF) funciona en las emisoras FM. Conecte el modo AF. Si la recepción de radio de la emisora actual se debilita, el sistema cambia automáticamente a una emisora alternativa.

Si desea continuar un programa regional, encienda el modo de bloqueo regional (REG).

\*Algunos modelos. **5-97**

## Unidad de audio [Tipo B (pantalla táctil)]

### Conexión/desconexión de AF/REG

Seleccione el ícono  mientras se encuentra en el modo FM para cambiar a la pantalla de ajustes FM. Se puede cambiar entre on u off de AF/REG de la siguiente manera:

#### (Modo AF on/off)

Seleccione On/Off en la pantalla de ajustes de FM.







#### (Modo REG on/off)

Mientras el modo AF está activado, seleccione On/Off.

### Información de tránsito (TA)

Seleccione el ícono  durante la recepción FM/AM para cambiar al modo TA.

Si se recibe una transmisión TA en el modo TA, la transmisión TA intercede incluso mientras se usan otras funciones (FM, CD, dispositivo USB, AUX, audio BT, radio Aha™, o radio Stitcher™), y se exhibe “Aviso de tráfico”.

Si se recibe un TA en la pantalla de entretenimiento, se exhibe  en la pantalla. Seleccione el ícono  para cancelar el TA recibido y vuelva a colocar en espera la recepción TA. Si se recibe un TA en una pantalla diferente de la pantalla de entretenimiento, se exhiben los íconos de pantalla de selección  , y  en la pantalla. Si se selecciona , la pantalla de selección se apaga cuando se recibe un TA mientras continúa recibiendo TA.

### Selección desde la lista de emisoras

Se exhibe la lista de estaciones de radio RDS recepcionables. Puede seleccionar fácilmente la emisora que desea escuchar entre la lista. Si el nombre de una emisora de radio no estuviera disponible, no se exhibirá la frecuencia. Además, las emisoras de radio que han sido programadas para un código de género (tipo de programa como Rock, Noticias, etc.) también se pueden exhibir separadas por categoría.

#### NOTA

Puede demorar en exhibirse la lista de emisoras dependiendo de las condiciones de recepción.

1. Seleccione el ícono  para exhibir la lista de estaciones de radio.
2. Seleccione la frecuencia de radio a sintonizar en la estación de radio.

#### (Seleccionando un género)

1. Seleccione  en la pantalla de lista de estaciones para exhibir la pantalla de lista de géneros.
2. Seleccione el género a exhibir en la lista de estaciones de radio en el género.

#### NOTA

Sólo se puede seleccionar un género.

## Unidad de audio [Tipo B (pantalla táctil)]

### Funcionamiento de la radio de radiodifusión de audio digital (DAB)\*

#### ▼ ¿Qué es la radio DAB?

La radio DAB es un sistema de radiodifusión de audio digital para radio.

La radio DAB provee de una fuente de sonido de radio de alta calidad usando una función de cambio automático de frecuencia en zonas fronterizas.

Exhibiendo el texto de radio, se puede exhibir información como el nombre de la canción y el nombre del artista.

#### NOTA

Esta unidad también es compatible con la radio DAB+.

\*Algunos modelos. **5-99**

## Unidad de audio [Tipo B (pantalla táctil)]

### ▼ Conexión de la radio

1. Seleccione  en la pantalla inicial para exhibir la pantalla de entretenimiento.
2. Seleccione **[DAB]**, los siguientes íconos se exhiben en la parte de abajo de la pantalla.

Icono	Función
	Exhibe el menú de entretenimiento. Usado para cambiar a una fuente de audio diferente.
	Exhibe la lista de emisoras (conjunto y estaciones). Seleccione <b>[Actualizar Lista]</b> para actualizar la lista de estaciones. Seleccione <b>[Seleccione un grupo]</b> para seleccionar el conjunto que desea exhibir.
	Exhibe la lista de favoritos. Mantenga oprimiendo para almacenar la estación que sintoniza actualmente en la lista de favoritos. Consulte la sección Funcionamiento de la radio (Tipo B) en la página 5-96.
	Busca su estación deseada entre la lista de estaciones. Sintoniza cada estación en la lista de estaciones durante 10 segundos. Seleccione de nuevo cuando sintonice la estación deseada.
	<p><b>NOTA</b></p> <p>Si la lista de estaciones no está disponible, cambia a la pantalla actualizada de lista de estaciones. Realice la actualización de la lista de estaciones.</p>
	Enciende y apaga el modo TA. Consulte la sección Funcionamiento de la radio (Tipo B) en la página 5-96.
	Vuelve a la estación anterior. Mantenga oprimiendo para volver a la emisora superior en el conjunto anterior.
	Va a la siguiente emisora. Mantenga oprimiendo para ir a la emisora superior en el conjunto siguiente.
	Exhibe la pantalla de ajuste de radio DAB.
	Exhibe los ajustes de sonido para ajustar el nivel de la calidad de audio. Consulte la sección Controles de Volumen/Exhibición/Sonido en la página 5-94.

## Unidad de audio [Tipo B (pantalla táctil)]

### Ejemplo de uso (Actualización de lista de estaciones y escuchar radio DAB)

1. Seleccione el ícono  y exhiba el siguiente pantalla.
2. Seleccione **Actualizar Lista** para actualizar la lista de estaciones.
3. Seleccione **Seleccione un grupo** para seleccionar el conjunto que desea exhibir.
4. Seleccione una estación deseada para comenzar la recepción de radio.



### ▼ Ajuste de radio DAB

1. Seleccione el ícono  mientras usa la radio DAB.
2. Seleccione el ítem deseado y realice el ajuste.  
Los ítems se pueden ajustar de la siguiente manera:

Item	Ajuste	Función
Configuración de BANDA	Banda III/ Banda L/ Ambas	Se puede cambiar la banda de frecuencia.
Enlace DAB-FM	Activado/ Desactivado	Activado: Si las condiciones de recepción son malas, se busca y cambia a una emisora FM que provea la misma radiotransmisión.
Enlace DAB-DAB	Activado/ Desactivado	Activado: Si las condiciones de recepción son malas, se busca y cambia a una emisora DAB que provea la misma radiotransmisión.
Mensaje de radio	Activado/ Desactivado	Activado: Se exhibe el texto de radio.

### NOTA

- El texto de radio puede no exhibirse dependiendo de la estación de radio.
- El texto de radio no se puede exhibir en el modo DAB-FM.
- Si no hay una señal de radio DAB, se exhibe “Señal perdida” en la pantalla. Cambie el conjunto o la estación de radio, o realice la actualización de la lista de estaciones.

Características interiores

## Unidad de audio [Tipo B (pantalla táctil)]

### Funcionamiento del reproductor de discos compactos

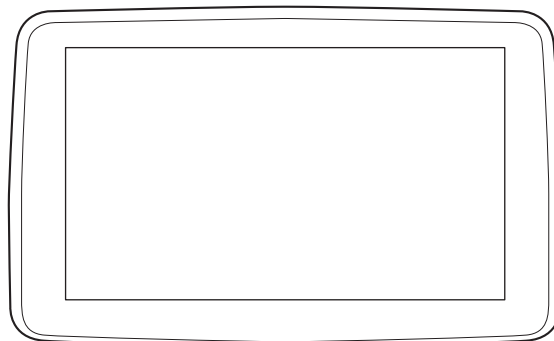

Botón de expulsión del disco compacto    Ranura de disco compacto

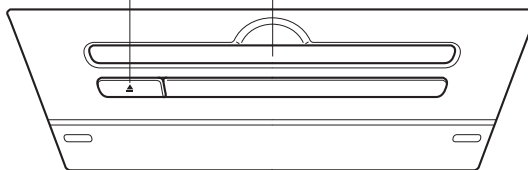

Tipo	Datos reproducibles
Reproductor de discos compactos de música/MP3/WMA/AAC	<ul style="list-style-type: none"><li>• Datos de música (CD-DA)</li><li>• Archivo MP3/WMA/AAC</li></ul>

#### NOTA

Si un disco tiene datos de música (CD-DA) y archivos MP3/WMA/AAC, la reproducción de los dos o tres tipos de archivos varía dependiendo de cómo ha grabado el disco.

#### Inserción de disco compacto

Empuje el disco compact con el lado de la etiqueta hacia arriba, dentro de la ranura. El mecanismo de carga automática ajustará el disco compacto y comenzará a reproducirlo.

#### NOTA

Luego transcurrirán unos segundos mientras el reproductor lee las señales digitales del disco compacto.



#### Expulsión del disco compacto







Oprima el botón de expulsión del disco compacto (▲) para expulsar el disco compacto.



## Unidad de audio [Tipo B (pantalla táctil)]





### ▼ Reproducción

Seleccione el ícono  en la pantalla inicial con un disco compacto insertado y la exhibición en la pantalla de entretenimiento. Al seleccionar , se indican los siguientes íconos en la parte inferior de la exhibición central.

Icono	Función
	Exhibe el menú de entretenimiento. Usado para cambiar a una fuente de audio diferente.
	<b>(Disco compacto de música)</b> Exhibe la lista de pistas del disco compacto. Seleccione la pista que desea reproducir. <b>(Disco compacto MP3/WMA/AAC)</b> Exhibe la lista de archivos/carpeta de nivel superior. Seleccione la carpeta que desea seleccionar. Se exhiben los archivos en la carpeta seleccionada. Seleccione el archivo que desea reproducir.
	<b>(Sólo disco compacto MP3/WMA/AAC)</b> Exhibe la lista de archivos de la carpeta que se está reproduciendo. Seleccione la canción que desea escuchar.
	<b>(Disco compacto de música)</b> Vuelve a reproducir la canción que se está reproduciendo. Seleccione nuevamente para cancelar. <b>(Disco compacto MP3/WMA/AAC)</b> Vuelve a reproducir la canción que se está reproduciendo. Cuando seleccione nuevamente, las canciones en la carpeta se reproducirán repetidamente. Seleccione nuevamente para cancelar.
	<b>(Disco compacto de música)</b> Reproduce canciones del disco compacto al azar. Seleccione nuevamente para cancelar. <b>(Disco compacto MP3/WMA/AAC)</b> Reproduce canciones de la carpeta al azar. Cuando se vuelva a seleccionar, las canciones en el disco compacto serán reproducidas al azar. Seleccione nuevamente para cancelar.
	<b>(Disco compacto de música)</b> Se reproduce el comienzo de cada pista en un disco compacto para ayudar en la búsqueda de una pista deseada. Cuando vuelva a seleccionar, se cancela la operación y continúa la reproducción de la canción que se está reproduciendo. <b>(Disco compacto MP3/WMA/AAC)</b> Se reproduce el comienzo de cada pista en una carpeta para ayudar en la búsqueda de una pista deseada. Cuando vuelva a seleccionar, se cancela la operación y continúa la reproducción de la canción que se está reproduciendo.  Si se usa el audio durante el barrido, la pista que se está barriendo se reproduce normalmente. Luego, se realiza la operación de audio.

Características interiores





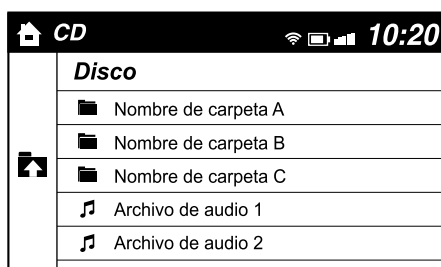

## Unidad de audio [Tipo B (pantalla táctil)]

Icono	Función
	Si se selecciona dentro de unos pocos segundos de una canción que se comienza a reproducir, se selecciona la canción anterior. Si transcurren más de unos pocos segundos después que se comienza a reproducir una canción, se vuelve a reproducir la canción que se está reproduciendo desde el comienzo. Presione largamente para retroceso rápido. Se para cuando retira la mano del icono o de la perilla del comandante.
	Reproduce un disco compacto. Cuando se vuelve a seleccionar, se detiene temporariamente la reproducción.
	Avanza hasta el comienzo de la siguiente canción. Presione largamente para avance rápido. Se para cuando retira la mano del icono o de la perilla del comandante.
	Exhibe los ajustes de sonido para ajustar el nivel de la calidad de audio. Consulte la sección Controles de Volumen/Exhibición/Sonido en la página 5-94.

### Ejemplo de uso (Cuando se busca una canción desde el nivel superior de un disco compacto MP3/WMA/AAC)

1. Seleccione el icono  para exhibir la lista de archivos/carpeta en el nivel superior.
2. Cuando se selecciona la carpeta, se exhibe la lista de archivos/carpetas en la carpeta.
3. Seleccione la canción deseada.



CD	
	<b>Disco</b>
	Nombre de carpeta A
	Nombre de carpeta B
	Nombre de carpeta C
	Archivo de audio 1
	Archivo de audio 2

### NOTA

- Seleccione  para mover a una carpeta de un nivel mayor.
- La apariencia de los íconos de repetición y mezcla cambian dependiendo del tipo de operación en que se usa la función.

## Unidad de audio [Tipo B (pantalla táctil)]

### Funcionamiento del reproductor de DVD (Disco versátil digital)\*

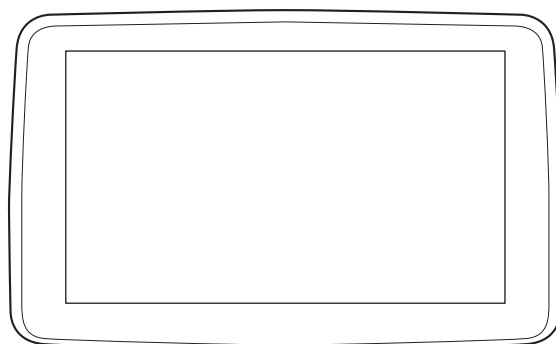

Ranura de DVD    Botón de expulsión de DVD

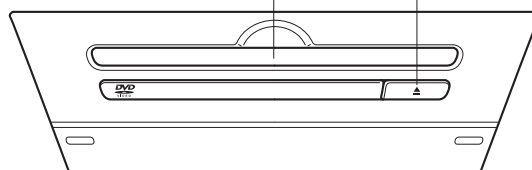

Tipo	Datos reproducibles
Reproductor DVD VIDEO/DVD-VR	Archivo DVD VIDEO/ DVD-VR

#### **Inserción del DVD**

Empuje el DVD con el lado de la etiqueta hacia arriba, dentro de la ranura. El DVD se inserta automáticamente y se exhibe la pantalla de menú principal del disco DVD y el controlador.

#### **NOTA**

Luego transcurrirán unos segundos mientras el reproductor lee las señales digitales del DVD.

#### **Expulsión del DVD**

Oprima el botón de expulsión del DVD (▲) para expulsar el DVD.

\*Algunos modelos. **5-105**

**Unidad de audio [Tipo B (pantalla táctil)]****▼ Reproducción**

Seleccione el ícono  en la pantalla inicial con un DVD insertado y la exhibición en la pantalla de entretenimiento. Cuando se haya seleccionado **[DVD]**, se exhibirá la pantalla de menú principal del DVD y el controlador.

Cuando comience la reproducción mediante el controlador, se exhibirán los siguientes íconos en la parte de abajo de la pantalla.

Icono	Función
	Exhibe el menú de entretenimiento. Usado para cambiar a una fuente de audio diferente.
	Vuelve a la pantalla de menú de DVD.
	Vuelve al comienzo del capítulo anterior si se selecciona el ícono dentro de unos segundos después de haber comenzado la reproducción del capítulo actual. Vuelve al comienzo del capítulo actual si se selecciona el ícono unos segundos después de haber comenzado la reproducción del capítulo actual. Durante la reproducción presione largamente para retroceso rápido. Presione largamente durante una pausa para retroceder en cámara lenta. Se para cuando retira la mano del ícono o de la perilla del comandante.
	Reproduce el DVD. Seleccione nuevamente para pausar la reproducción.
	Avanza hasta el comienzo del siguiente capítulo. Durante la reproducción presione largamente para avance rápido. Presione largamente durante una pausa para reproducir en cámara lenta. Se para cuando retira la mano del ícono o de la perilla del comandante.
	Cambia el ángulo de cámara cada vez que se selecciona el ícono (sólo se puede usar en DVDs).
	Cambia la exhibición/sin exhibición de subtítulos (sólo se puede usar en DVDs).
	Cambia el ajuste de bloqueo parental. Se pueden realizar cambios de ajuste de nivel de bloqueo parental y ajustes de código PIN.
	Pausa la reproducción y exhibe la pantalla de ajuste de DVD. Seleccione <b>[Ajustes de audio]</b> para ajustar la calidad de sonido. Consulte la sección <b>Controles de Volumen/Exhibición/Sonido</b> en la página 5-94. Seleccione <b>[Relación de aspecto]</b> para cambiar la relación de aspecto (relación horizontal a vertical de la pantalla). Tiene disponibles los ajustes de pantalla ancha 16:9, Buzón 4:3, y Escaneo paneo 4:3.
	Ajusta la pantalla. Exhibe la pantalla de ajuste de vídeo en la parte de abajo de la pantalla.

## Unidad de audio [Tipo B (pantalla táctil)]

### NOTA

- Por razones de seguridad, algunas imágenes no se exhiben mientras se conduce el vehículo.
- Deslice el  del controlador para mover el controlador.
- Si el modo se cambia a modo DVD una vez que se para la reproducción de DVD, la reproducción comenzará sin exhibir la pantalla de menú de DVD.

### ▼ Ajuste de las funciones de DVD

Se pueden realizar ajustes de la calidad de sonido y la relación de aspecto.

#### Ajuste de la calidad de sonido

1. Seleccione el ícono .
2. Seleccione **Ajustes de audio** para ajustar la calidad de sonido.  
Consulte la sección Controles de Volumen/Exhibición/Sonido en la página 5-94.

#### Ajuste de la relación de aspecto

1. Seleccione el ícono .
2. Seleccione **Relación de aspecto**.
3. Seleccione la relación de aspecto deseada.

### ▼ Ajuste de la calidad de imagen

Se puede ajustar el brillo, contraste, tinte y densidad de color.

Al seleccionar el ícono , se exhiben las siguientes lengüetas en la parte de abajo de la exhibición de audio.



Lengüeta	Función
<b>Brillo</b>	Se puede ajustar el brillo de la pantalla usando el deslizador.
<b>Contraste</b>	Se puede ajustar el contraste de la pantalla usando el deslizador.
<b>Tono</b>	Se puede ajustar el tono del color de la pantalla usando el deslizador.
<b>Color</b>	Se puede ajustar el color de la pantalla usando el deslizador.
<b>Reiniciar</b>	Se pueden reponer los ajustes de pantalla a los valores iniciales. Seleccione <b>Reiniciar</b> .

## Unidad de audio [Tipo B (pantalla táctil)]

### Cómo usar el modo AUX

#### ▼ Reproducción

1. Seleccione el ícono  en la pantalla inicial para exhibir la pantalla de entretenimiento.
2. Seleccione **AUX** para cambiar al modo AUX. Se exhiben los siguientes iconos en la parte inferior de la exhibición central.

Icono	Función
	Exhibe el menú de entretenimiento. Usado para cambiar a una fuente de audio diferente.
	Exhibe los ajustes de sonido para ajustar el nivel de la calidad de audio. Consulte la sección Controles de Volumen/Exhibición/Sonido en la página 5-94.

#### NOTA

- Si un dispositivo no está conectado al conector auxiliar, el modo no cambia al modo AUX.
- Ajuste el volumen de audio usando el dispositivo de audio portátil, el interruptor de comandante o el interruptor de control de audio.
- Los ajustes de audio también se pueden realizar usando el ajuste de volumen del dispositivo de audio portátil.
- Si el conector se saca del toma auxiliar en el modo AUX, puede hacer ruido.

## Unidad de audio [Tipo B (pantalla táctil)]

### Cómo usar el modo USB



Tipo	Datos reproducibles
Modo USB	Archivo MP3/WMA/AAC/OGG

Esta unidad no soporta un dispositivo USB 3.0. Además, otros dispositivos podrían no ser soportados dependiendo del modelo o la versión del sistema operativo.

Soporta dispositivos USB formateado para FAT32 (no soporta dispositivos USB formateados para otros formatos como NTFS).



#### ▼ Reproducción

1. Seleccione el ícono  en la pantalla inicial para exhibir la pantalla de entretenimiento.
2. Seleccione **USB 1** o **USB 2** para cambiar al modo USB. Se exhiben los siguientes íconos en la parte inferior de la exhibición central.

Icono	Función
	Exhibe el menú de entretenimiento. Usado para cambiar a una fuente de audio diferente.
	Se exhibe la lista de categorías.
	Se exhibe la lista de pistas actual. Seleccione una pista deseada a reproducir.
	Reproduce la pista actual repetidamente. Selecciónela de nuevo para reproducir las pistas repetidamente en la lista de pistas actual. Cuando se vuelve a seleccionar, se cancela la función.
	Se reproducen al azar las pistas en la lista de pistas actual. Seleccione nuevamente para cancelar.
	Comienza a reproducir una pista similar a la pista actual usando More Like This™ de Gracenote. Selecciona la canción deseada desde la lista de categoría para cancelar More Like This™.
	Si se selecciona dentro de unos pocos segundos del comienzo de una canción que se reproduce, se selecciona la canción anterior. Si han transcurrido más de unos pocos segundos, la canción que se está reproduciendo se vuelve a reproducir desde el comienzo. Presione largamente para retroceso rápido. Se para cuando retira la mano del ícono o de la perilla del comandante.
	Se reproduce la pista. Cuando se vuelve a seleccionar, se detiene temporariamente la reproducción.

## Características interiores

### Unidad de audio [Tipo B (pantalla táctil)]

Icono	Función
	Avanza hasta el comienzo de la siguiente canción. Presione largamente para avance rápido.
	Exhibe los ajustes de sonido para ajustar el nivel de la calidad de audio. Consulte la sección Controles de Volumen/Exhibición/Sonido en la página 5-94.

#### NOTA

- Si el nombre del archivo en la memoria USB es demasiado largo, podría resultar en problemas de funcionamiento como no ser posible reproducir la canción.  
(Recomendado: Dentro de 80 caracteres)
- Para moverse a la ubicación deseada en la pista, mueva el deslizador indicando el tiempo de reproducción.
- La apariencia de los íconos de repetición y mezcla cambian dependiendo del tipo de operación en que se usa la función.

#### Lista de categorías

Seleccione el ícono  para exhibir la lista de categorías.  
Seleccione una categoría y un ítem deseado.

Categoría	Función
Lista de reproducción* <sup>1</sup>	Exhibe la lista de reproducción en el dispositivo.
Artista	Exhibe la lista de nombres de artistas. Se pueden reproducir todas las pistas o pistas para cada álbum del artista seleccionado.
Álbum	Exhibe la lista de nombres de álbumes.
Canción	Se exhiben todas las pistas en el dispositivo.
Género	Exhibe la lista de géneros. Se pueden reproducir todas las pistas o pistas por álbum o artista del género seleccionado.
Libro de audio* <sup>2</sup>	Exhibe la lista de audiobooks. Se pueden seleccionar y reproducir los capítulos.
Podcast* <sup>2</sup>	Exhibe la lista de podcasts. Se pueden seleccionar y reproducir los episodios.
Carpeta* <sup>3</sup>	Exhibe la lista de carpetas/archivos.

\*1 No soporta carpetas de listas de reproducción de dispositivos Apple.

\*2 Sólo dispositivo Apple

\*3 Sólo memorias USB y dispositivos USB-Android™



## Unidad de audio [Tipo B (pantalla táctil)]

### Ejemplo de uso (para reproducir todas las pistas en el dispositivo USB)

#### (Método 1)

1. Seleccione  para exhibir la lista de categoría.
2. Seleccione **Canción**.  
Se exhiben todas las pistas en el dispositivo USB.
3. Seleccione una pista deseada.  
Se reproduce la pista seleccionada.  
Todas las pistas en el dispositivo USB se pueden reproducir continuamente.

#### NOTA

Sólo se reproducen las pistas en la categoría deseada seleccionada en el paso 2.

#### (Método 2)\*1

1. Seleccione  para exhibir la lista de categoría.
2. Seleccione **Carpeta**.  
Se exhiben todas las carpetas en el dispositivo USB.
3. Seleccione **Todas las canciones**.  
Se exhiben todas las pistas en el dispositivo USB.
4. Seleccione una pista deseada.  
Se reproduce la pista seleccionada.  
Todas las pistas en el dispositivo USB se pueden reproducir continuamente.

\*1 Se puede usar con un dispositivo Android™ o memoria flash USB.

#### NOTA

Sólo se reproducen las pistas en la carpeta deseada seleccionada en el paso 3.

## Unidad de audio [Tipo B (pantalla táctil)]

### ▼ Base de datos Gracenote

Cuando se conecta un dispositivo USB a esta unidad y se reproduce el audio, el nombre del álbum, el nombre del artista, el género y la información de título se exhiben automáticamente si hay una coincidencia en la compilación de la base de datos del vehículo con la música que se reproduce. La información almacenada en este dispositivo usa la información de base de datos en el servicio de reconocimiento de música Gracenote.

### PRECAUCION

Por información sobre la base de datos Gracenote más reciente que se puede usar y cómo instalarla, vaya al sitio en Internet de manos libres de Mazda.  
<http://www.mazdahandsfree.com>

### Introducción

Tecnología de reconocimiento de música y datos relacionados provista por Gracenote®. Gracenote es el estándar en la industria para tecnología de reconocimiento de música y distribución de contenidos relacionados. Por más información visite [www.gracenote.com](http://www.gracenote.com).

Datos relacionados con discos compactos y música de Gracenote, Inc. derechos de autor © 2000 al presente de Gracenote.

Gracenote Software, derechos de autor © 2000 al presente de Gracenote. Uno o más patentes propiedad de Gracenote se aplican a este producto y servicio. Consulte el sitio en Internet de Gracenote para una lista no exhaustiva de las patentes de Gracenote aplicables. Gracenote, CDDB, MusicID, MediaVOCS, el símbolo y el logotipo de Gracenote, y el símbolo "Powered by Gracenote" son marcas o marcas registradas de Gracenote en los Estados Unidos y/u otros países.



Contrato de licencia de usuario final de Gracenote®

Esta aplicación o dispositivo tiene un software de Gracenote, Inc. de Emeryville, California ("Gracenote"). El software de Gracenote (el "Software de Gracenote") permite a esta aplicación identificar discos y/o archivos y obtener información musical, incluyendo el nombre, artista, pista e información de título ("Gracenote Data") de servidores en línea o bases de datos incluidas (colfrom online servers or embedded databases (en conjunto, "Servidores Gracenote") y realizar otras funciones. Puede usar Gracenote Data sólo como funciones de usuario final de esta aplicación o dispositivo.

## Unidad de audio [Tipo B (pantalla táctil)]

Esta de acuerdo en usar Gracenote Data, el software Gracenote y los Gracenote Servers sólo para su uso personal y no comercial. Ud esta de acuerdo en no asignar, copiar, transferir o transmitir el software de Gracenote ni ningún dato de Gracenote a terceras personas.

UD. ESTA DE ACUERDO EN NO USAR O APROVECHARSE DE LOS DATOS DE GRACENOTE, EL SOFTWARE DE GRACENOTE O LOS SERVIDORES DE GRACENOTE, EXCEPTO DE ACUERDO A LO EXPRESAMENTE PERMITIDO AQUÍ.

Ud está de acuerdo en que su licencia no-exclusiva de uso de los datos de Gracenote, el software de Gracenote y los servidores de Gracenote terminará si viola esas restricciones. Si su licencia termina, Ud. está de acuerdo en dejar de usar cualquiera y todos los datos de Gracenote, el software de Gracenote y los servidores de Gracenote. Gracenote se reserva todos los derechos de los datos de Gracenote, el software de Gracenote y los servidores de Gracenote, incluyendo todos los derechos de propiedad. Bajo ninguna circunstancia Gracenote será responsable de ningún pago a Ud. por cualquier información que Ud. haya provisto. Ud. está de acuerdo en que Gracenote, Inc. podría ejetuar sus derechos bajo este Acuerdo contra Ud. directamente en su nombre.

El servicio de Gracenote usa un identificador exclusivo para rastrear las consultas por razones estadísticas. El propósito del identificador numérico asignado al azar es permitir al servicio de Gracenote de llevar la cuenta de las consultas sin saber nada de quién es Ud. Para más información, consulte la página en Internet para la Política de privacidad de Gracenote para el servicio de Gracenote.

El software de Gracenote y cada item de datos de Gracenote son licenciados a usted "TAL CUAL".

Gracenote no hace declaraciones o garantías, expresas o implícitas sobre la precisión de ningún dato de Gracenote de los servidores de Gracenote. Gracenote se reserva el derecho de borrar datos de los servidores de Gracenote o cambiar las categorías de los datos por cualquier causa que Gracenote considere suficiente. No se garantiza que el software de Gracenote o los servidores de Gracenote están libres de errores o que el funcionamiento del software de Gracenote o los servidores de Gracenote será ininterrumpido. Gracenote no está obligado a brindarle los nuevos tipos o categorías de datos mejorados o adicionales que Gracenote pueda proveer en el futuro y está libre de discontinuar sus servicios en cualquier momento.

GRACENOTE NO SE HACE RESPONSABLE POR NIGUNA GARANTÍA, EXPRESA NI IMPLICITA, INCLUYENDO, PERO NO LIMITÁNDOSE A GARANTÍAS IMPLÍCITAS DE COMERCIABILIDAD, IDONEIDAD PARA UN USO PARTICULAR, TÍTULO Y NO INFRACCIÓN. GRACENOTE NO GARANTIZA LOS RESULTADOS QUE PUEDA OBTENER DEL USO DEL SOFTWARE DE GRACENOTE O UNO DE LOS SERVIDORES GRACENOTE. EN NINGÚN CASO GRACENOTE SERÁ RESPONSABLE DE CUALQUIER DAÑO INCIDENTAL O RESULTANTE DE DAÑOS O PÉRDIDA DE GANANCIAS O INGRESOS.

© 2000 hasta el presente. Gracenote, Inc.

## Unidad de audio [Tipo B (pantalla táctil)]

---

### Actualización de la base de datos

La base de datos de medios de Gracenote se puede actualizar usando el dispositivo USB.

1. Conecte un dispositivo USB conteniendo el software para actualización de Gracenote.
2. Seleccione el ícono  en la pantalla inicial para exhibir la pantalla de ajustes.
3. Seleccione la lengüeta **Sistema** y seleccione **Actualización de Base de Datos de Música**.
4. Seleccione **Buscar**. Se exhibe la lista del paquete de actualización almacenado en el dispositivo USB y la versión.
5. Seleccione el paquete a usar la actualización.
6. Seleccione **Instalar**.

<b>NOTA</b>
-------------

Gracenote se puede descargar del sitio en Internet de Mazda Handsfree.
--

## Unidad de audio [Tipo B (pantalla táctil)]

### Bluetooth®

#### ▼ Introducción

##### Descripción general del manos libres Bluetooth®

Cuando se conecte un dispositivo Bluetooth® (teléfono móvil) al Bluetooth® del vehículo a través de una transmisión de ondas de radio, podrá realizar o recibir una llamada oprimiendo el botón de hablar, el botón de contestar o el botón de cortar en el interruptor de control remoto de audio, o usando la exhibición central. Por ejemplo, incluso si tiene un dispositivo (teléfono móvil) en el bolsillo de su vestimenta, podrá realizar una llamada sin sacar el dispositivo (teléfono móvil) y usarlo directamente.

##### Descripción general del audio Bluetooth®

Cuando una unidad de audio portátil equipada con la función de comunicación Bluetooth® se empareja para el vehículo, podrá escuchar música almacenada en el dispositivo de audio portátil emparejado a través de los altavoces del vehículo. No es necesario conectar el dispositivo de audio portátil al terminal de entrada externo del vehículo. Después de programar, hacer funcionar el panel de control de audio del vehículo para reproducir/parar el audio.

#### NOTA

- Para su seguridad, un dispositivo se puede emparejar sólo cuando el vehículo esté estacionado. Si el vehículo se comienza a mover, finalizará el procedimiento de emparejamiento. Estacione el vehículo en un lugar seguro antes de emparejar.
- El rango de comunicación de un dispositivo equipado con Bluetooth® es de aproximadamente 10 metros o menos.
- Se puede controlar el audio básico usando comandos de voz incluso si el Bluetooth® no está conectado.
- Por razones de seguridad, la operación de la pantalla central se desactiva mientras se conduce el vehículo. Sin embargo, los ítems no exhibidos en gris se puede usar mediante el interruptor de comandante mientras se conduce el vehículo.

Características interiores

## Unidad de audio [Tipo B (pantalla táctil)]

### PRECAUCION

Algunos dispositivos móviles Bluetooth® no son compatibles con el vehículo. Consulte un técnico autorizado Mazda, un centro de atención de llamadas de Mazda o un centro de soporte Web por información respecto a la compatibilidad de los dispositivos móviles Bluetooth®.

Teléfono:

(Alemania)

0800 4263 738 (8:00—18:00 Hora de Europa Central)

(Excepto Alemania)

00800 4263 7383 (8:00—18:00 Hora de Europa Central)

(Todo el mundo)

+49 (0) 6838 907 287 (8:00—18:00 Hora de Europa Central)

Web:

<http://www.mazdahandsfree.com>

**Especificación Bluetooth® aplicable (Recomendada)**

Ver. 1.1/1.2/2.0 + EDR/2.1 + EDR/3.0 (conformidad)

## Unidad de audio [Tipo B (pantalla táctil)]

### ▼ Partes de los componentes

#### Unidad de audio

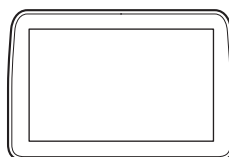

#### Botón de hablar, botón de contestar y botón de cortar

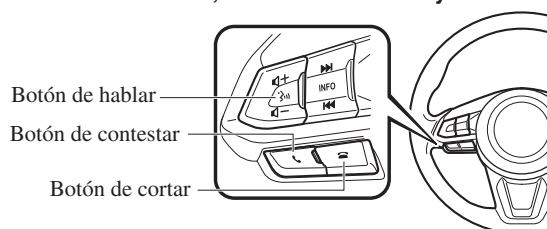

#### Micrófono

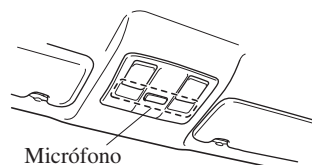

#### **Micrófono (Manos libres)**

El micrófono se usa para decir comandos de voz o para hacer una llamada de manos libres.

#### **Botón de hablar, botón de contestar y botón de cortar (Manos libres)**

Las funciones básicas del manos libres Bluetooth® como hacer llamadas o cortar se pueden realizar usando el botón de hablar, el botón de contestar y el botón de cortar en el volante.

#### **Interruptor de comandante**

El interruptor del comandante se usa para ajustar el volumen y el funcionamiento de la exhibición. Incline o gire la perilla de comandante para mover el cursor. Presione la perilla del comandante para seleccionar el ícono.

Características interiores

## Unidad de audio [Tipo B (pantalla táctil)]

---

### Ajuste del volumen

El dial de volumen del interruptor de comandante se usa para ajustar el volumen. Gire la perilla hacia la derecha para aumentar el volumen, hacia la izquierda para bajarlo. También se puede ajustar el volumen usando el botón de volumen en el volante.

NOTA
Si el volumen está bajo comparado con los otros modos de audio, aumente el volumen del lado del dispositivo.

Volumen de conversación y el volumen de la guía de voz y timbre se pueden ajustar por adelantado.

1. Seleccione el ícono  en la pantalla inicial para exhibir la pantalla de comunicación.
2. Seleccione **Configuraciones**.
3. Ajuste el **Vol. Teléfono** y el **VR y Timbre** usando el deslizador.



## Unidad de audio [Tipo B (pantalla táctil)]

### Preparación Bluetooth®

#### ▼ Emparejamiento del dispositivo

Para usar teléfono manos libres y audio Bluetooth®, el dispositivo equipado con Bluetooth® tiene que ser emparejado para la unidad usando el siguiente procedimiento. Se puede emparejar un máximo de siete dispositivos incluyendo dispositivos de audio Bluetooth® y teléfonos móviles con manos libres.

#### NOTA

- El sistema Bluetooth® puede funcionar durante 1 o 2 minutos después que el encendido se cambia a ACC o ON. Sin embargo, esto no indica ningún problema. Si el sistema Bluetooth® no se conecta automáticamente después de que hayan transcurrido 1 o 2 minutos, asegúrese que el ajuste Bluetooth® en el dispositivo es normal e intente volver a reconectar el dispositivo Bluetooth® desde el lado del vehículo.
- Si se usan dispositivos Bluetooth® en las siguientes ubicaciones o condiciones, podría no ser posible conectar a través de Bluetooth®.
  - El dispositivo está en una ubicación escondida de la exhibición central como detrás o debajo de un asiento, o dentro de la guantera.
  - El dispositivo hace contacto o está cubierta por objetos metálicos o el cuerpo.
  - El dispositivo se ajusta al modo de ahorro de electricidad.

#### Procedimiento de sincronización

1. Seleccione el icono  en la pantalla inicial para exhibir la pantalla de ajustes.
2. Seleccione la lengüeta **[Aparatos]**.
3. Seleccione **[Bluetooth]**.
4. Active el ajuste Bluetooth®.
5. Seleccione **[Añadir nuevo dispositivo]** para exhibir el mensaje y cambiar a usar el dispositivo.
6. Usando su dispositivo, realice una búsqueda del dispositivo Bluetooth® (Dispositivo periférico).
7. Seleccione “Mazda” desde la lista de dispositivos buscada por el dispositivo.
8. **(Dispositivo con Bluetooth® versión 2.0)**  
 Introduzca en el dispositivo el código de sincronización de 4 dígitos exhibido. **(Dispositivo con Bluetooth® version 2.1 o mayor)**  
 Asegúrese que se exhiba el código de 6 dígitos en la unidad de audio, que también se exhibe en el dispositivo, y toque **[Si]**.  
 Podría ser necesario un permiso de conexión y permiso de acceso a directorio telefónico para su dispositivo móvil dependiendo del dispositivo móvil.
9. Si se sincroniza satisfactoriamente, se exhibirán las funciones del dispositivo conectado a Bluetooth®.
10. **(Dispositivos compatibles con la función de Mazda E-mail/SMS)**  
 Los mensajes SMS (Servicio de mensajes cortos) y los correos electrónicos para el dispositivo son descargados automáticamente. Podría ser necesario para su dispositivo un permiso de descarga dependiendo del dispositivo.

## Unidad de audio [Tipo B (pantalla táctil)]

### NOTA

Cuando el histórico de llamadas y mensajes son descargados automáticamente, cada ajuste de descarga automático debe de estar activado.

Consulte la sección Ajustes de comunicación en la página 5-142.

Después que se registra un dispositivo, el sistema identifica automáticamente el dispositivo. Activando el manos libres Bluetooth® otra vez, o activando el manos libres Bluetooth® primero después de cambiar el encendido de OFF a ACC, la condición de la conexión de dispositivo se indica en la exhibición central.

### Nota IMPORTANTE acerca del emparejamiento y la reconexión automática:

- Si se vuelve a sincronizar en el mismo dispositivo móvil, primero borrar la indicación “Mazda” que se exhibe en la pantalla de ajuste de Bluetooth® del dispositivo móvil.
- Cuando se realiza la actualización del sistema operativo del dispositivo, se podría borrar la información de emparejamiento. Si sucede eso, re programe la información de emparejamiento de la unidad Bluetooth®.
- Antes de emparejar su dispositivo, asegúrese que el Bluetooth® está “Activado”, tanto en su teléfono como en el vehículo.

### ▼ Selección de dispositivo

Si se han emparejado varios dispositivos, la unidad Bluetooth® conecta el dispositivo emparejado por última vez. Si desea conectar un dispositivo emparejado diferente, será necesario cambiar la conexión. El orden de prioridad de dispositivo después que se ha cambiado la conexión se mantiene incluso cuando se desconecta el encendido.

### Conexión de otros dispositivos

1. Seleccione el ícono  en la pantalla inicial para exhibir la pantalla de ajustes.
2. Seleccione la lengüeta **Aparatos**.
3. Seleccione **Bluetooth**.
4. Active el ajuste Bluetooth®.
5. Seleccione el nombre del dispositivo que desea conectar.
6. **Selección** **Teléfono y audio**  
Conecta ambos dispositivos como manos libres y audio Bluetooth®.  
**Selección** **Sólo teléfono**  
Conecta como un dispositivo manos libres.  
**Selección** **Sólo audio**  
Conecta como audio Bluetooth®.

### NOTA

Las siguientes funciones se pueden usar para el manos libres o el audio.

- Manos libres: Llamadas telefónicas y correos electrónicos/SMS
- Audio: Audio Bluetooth®, Radio Aha™, Stitcher™

## Unidad de audio [Tipo B (pantalla táctil)]

### Desconexión de un dispositivo

1. Seleccione el ícono  en la pantalla inicial para exhibir la pantalla de ajustes.
2. Seleccione la lengüeta **Aparatos**.
3. Seleccione **Bluetooth**.
4. Active el ajuste Bluetooth®.
5. Seleccione el nombre de dispositivo que está conectado.
6. Seleccione **Desconectar**.

### ▼ Borrado de un dispositivo

#### Seleccionando y borrando dispositivos



1. Seleccione el ícono  en la pantalla inicial para exhibir la pantalla de ajustes.
2. Seleccione la lengüeta **Aparatos**.
3. Seleccione **Bluetooth**.
4. Active el ajuste Bluetooth®.
5. Seleccione el nombre del dispositivo que desea borrar.
6. Seleccione **Eliminar Disp. Emparejado**.
7. Seleccione **Si**.

#### Borrando todos los dispositivos

1. Seleccione el ícono  en la pantalla inicial para exhibir la pantalla de ajustes.
2. Seleccione la lengüeta **Aparatos**.
3. Seleccione **Bluetooth**.
4. Seleccione **Ajustes Bluetooth**.
5. Seleccione **Eliminar Disp emparejados**.
6. Seleccione **Si**.

### ▼ Cambio del código PIN

Se puede cambiar el código PIN (4 dígitos).

1. Seleccione el ícono  en la pantalla inicial para exhibir la pantalla de ajustes.
2. Seleccione la lengüeta **Aparatos**.
3. Seleccione **Bluetooth**.
4. Seleccione **Ajustes Bluetooth**.
5. Seleccione **Camb. Código emparejamiento**.
6. Introduzca el nuevo código PIN a ajustar.
7. Seleccione .

## Unidad de audio [Tipo B (pantalla táctil)]

### Idioma disponible\*

Se puede cambiar el idioma.  
Consulte la sección Ajustes en la página 5-146.

#### NOTA

Dependiendo del idioma, éste podría estar disponible para la exhibición en la pantalla, pero no para el reconocimiento de voz.

### Audio Bluetooth®

#### Especificación Bluetooth® aplicable (Recomendada)

Ver. 1.1/1.2/2.0 + EDR/2.1 + EDR/3.0 (conformidad)

#### Perfil de respuesta

- A2DP (Advanced Audio Distribution Profile) Ver. 1.0/1.2
- AVRCP (Audio/Video Remote Control Profile) Ver. 1.0/1.3/1.4

A2DP es un perfil que transmite sólo el audio de la unidad Bluetooth®. Si su dispositivo de audio Bluetooth® corresponde sólo a A2DP, pero no AVRCP, no podrá operarlo usando el panel de control del sistema de audio del vehículo. En este caso, solo las operaciones en el dispositivo móvil estarán disponibles de igual forma que cuando se conecta un dispositivo de audio portátil para un dispositivo no compatible con Bluetooth® se conecta a un terminal AUX.

**Unidad de audio [Tipo B (pantalla táctil)]**

Función	A2DP	AVRCP		
		Ver. 1.0	Ver. 1.3	Ver. 1.4
Reproducción	X	X	X	X
Pausa	X	X	X	X
Archivo (Pista) hacia arriba/abajo	—	X	X	X
Retroceso	—	—	X	X
Avance rápido	—	—	X	X
Exhibición de texto	—	—	X	X
Repetición	—	—	Depende del dispositivo	Depende del dispositivo
Mezcla	—	—	Depende del dispositivo	Depende del dispositivo
Barrido	—	—	Depende del dispositivo	Depende del dispositivo
Carpeta hacia arriba/abajo	—	—	—	Depende del dispositivo

X: Disponible  
—: No disponible

**NOTA**

- El consumo de batería de los dispositivos de audio Bluetooth® aumenta mientras están conectados mediante Bluetooth®.
- Si se conecta un teléfono móvil general conectado mediante USB durante la reproducción de música a través de una conexión Bluetooth®, la conexión Bluetooth® se desconecta. Por esta razón, no podrá reproducir música a través de una conexión Bluetooth® y reproducir música usando una conexión USB a la misma vez.
- El sistema podría no funcionar normalmente dependiendo del dispositivo de audio Bluetooth®.

## Unidad de audio [Tipo B (pantalla táctil)]

### ▼ Cambio al modo de audio Bluetooth®

Para escuchar música o grabaciones de audio de voces en un dispositivo de audio Bluetooth®, cambie al modo de audio Bluetooth® para usar el dispositivo de audio usando los paneles de control del sistema de audio. Se debe emparejar un dispositivo de audio Bluetooth® en la unidad Bluetooth® del vehículo antes de usarlo. Consulte la sección Preparación de Bluetooth® en la página 5-119.

1. Conecte la alimentación del dispositivo de audio Bluetooth®.
2. Cambie el encendido a ACC u ON.
3. Seleccione el ícono  en la pantalla inicial para exhibir la pantalla de entretenimiento.
4. Cuando se selecciona **Bluetooth**, se cambia al modo de audio Bluetooth® para comenzar la reproducción.

#### NOTA

- Si se usa el audio Bluetooth® después de usar la radio Aha™ o Stitcher™, primero se debe cerrar la aplicación en el dispositivo móvil.
- Si el dispositivo de audio Bluetooth® no comienza la reproducción, seleccione el ícono .
- Si el modo se cambia de modo de audio Bluetooth® a otro modo (modo de radio), la reproducción de audio del dispositivo de audio Bluetooth® se para.

## Unidad de audio [Tipo B (pantalla táctil)]

### ▼ Reproducción

Para escuchar un dispositivo de audio Bluetooth® a través de los altavoces del vehículo, cambie el modo a modo de audio Bluetooth®. (Consulte la sección “Cambio al modo de audio Bluetooth®”)

Después de cambiar al modo de audio Bluetooth®, se exhiben los siguientes íconos en la parte inferior de la exhibición. Los íconos que se pueden usar difieren dependiendo de la versión del dispositivo de audio Bluetooth® que está usando actualmente.

Icono	Función
	Exhibe el menú de entretenimiento. Usado para cambiar a una fuente de audio diferente.
	(AVRCP Ver. 1.4 sólo) Exhibe la lista de archivos/carpeta de nivel superior. Selecione la carpeta que desea seleccionar. Se exhiben los archivos en la carpeta seleccionada. Selecione el archivo que desea reproducir.
	(AVRCP Ver. 1.3 o mayor) Vuelve a reproducir la canción que se está reproduciendo. Cuando seleccione nuevamente, las canciones en la carpeta se reproducirán repetidamente. Selecione nuevamente para cancelar. Los íconos cambian cuando se repite la canción o la carpeta.
	(AVRCP Ver. 1.3 o mayor) Reproduce canciones de la carpeta al azar. Cuando se vuelva a seleccionar, las canciones en el dispositivo serán reproducidas al azar. Selecione nuevamente para cancelar. Los íconos cambian durante la reproducción mezclada de carpeta o dispositivo.
	Escanea los títulos en una carpeta y reproduce el comienzo de cada canción para ayudar a encontrar una canción deseada. Cuando se vuelve a seleccionar, se reproduce el comienzo de cada canción en el dispositivo. Cuando vuelva a seleccionar, se cancela la operación y continúa la reproducción de la canción que se está reproduciendo.
	Vuelve al comienzo de la canción anterior. Presione largamente para retroceso rápido. Se para cuando retira la mano del icono o de la perilla del comandante.
	Reproduce el audio Bluetooth®. Cuando se vuelve a seleccionar, se detiene temporariamente la reproducción.
	Avanza hasta el comienzo de la siguiente canción. Presione largamente para avance rápido. Se para cuando retira la mano del icono o de la perilla del comandante.
	Exhibe los ajustes de sonido para ajustar el nivel de la calidad de audio. Consulte la sección Controles de Volumen/Exhibición/Sonido en la página 5-94.

## Unidad de audio [Tipo B (pantalla táctil)]

### ▼ Exhibición de información de dispositivo audio Bluetooth®

Si se conecta un dispositivo de audio Bluetooth®, se exhibirá la siguiente información en la exhibición central.

	AVRCP Ver. menor de 1.3	AVRCP Ver. 1.3	AVRCP Ver. 1,4 o mayor
Nombre de dispositivo	X	X	X
Carga de batería restante del dispositivo	X	X	X
Nombre de canción	—	X	X
Nombre de artista	—	X	X
Nombre de álbum	—	X	X
Tiempo de reproducción	—	X	X
Nombre del género	—	X	X
Imagen de arte de álbum	—	—	—

X: Disponible  
—: No disponible

#### NOTA

Dependiendo del dispositivo se podría no exhibir alguna información, y si no se puede exhibir la información se indicará con “Desconocido - - -”.



## Unidad de audio [Tipo B (pantalla táctil)]

### Cómo usar Aha™

#### ▼ ¿Qué es Aha™?

Aha\*1 es una aplicación a la cual se puede usar para disfrutar de varios contenidos de Internet como radios de Internet y podcasts.

Manténgase conectado a las actividades de sus amigos obteniendo actualizaciones de Facebook y Twitter.

Usando el servicio basado en la ubicación, se pueden buscar los servicios y los destinos cercanos o se puede obtener información local en tiempo real.



Por detalles sobre Aha, consulte “<http://www.aharadio.com/>”.



\*1 Aha, el logotipo Aha, y la imagen comercial de Aha son marcas registradas o marcas comerciales de Harman International Industries, Inc., y se usan con su permiso.

#### NOTA

- El servicio de contenido provisto por Aha varía dependiendo del país en que reside el usuario. Además, el servicio no estará disponible en algunos países.
- Para usar Aha desde el dispositivo Bluetooth®, deberá realizar primero las siguientes cosas:
  - Instale la aplicación de Aha en su dispositivo.
  - Cree una cuenta de Aha para su dispositivo.
  - Conéctese a Aha usando su dispositivo.
  - Seleccione la emisora preajustada en su dispositivo.







#### ▼ Reproducción

Seleccione el ícono  en la pantalla inicial para exhibir la pantalla de entretenimiento. Al seleccionar , se exhiben los siguientes íconos en la parte de abajo de la exhibición central. Los íconos exhibidos difieren dependiendo de la emisora seleccionada. Además, se pueden exhibir íconos diferentes de los siguientes íconos.

Icono	Función
	Exhibe el menú de entretenimiento. Usado para cambiar a una fuente de audio diferente.
	Exhibe el menú principal. Se usa para cambiar a otras emisoras.
	Exhibe la lista de contenidos. Se usa para cambiar a otro contenido deseado en la emisora.

Características interiores

## Unidad de audio [Tipo B (pantalla táctil)]

Icono	Función
	<b>Gritar</b> Graba la voz. Grabe mensajes de voz y póngalos en Facebook y otras emisoras sociales.
	<b>Me gusta</b> <sup>*1</sup> Evalúa el contenido actual como “Me gusta”.
	<b>No me gusta</b> <sup>*1</sup> Evalúa el contenido actual como “No me gusta”.
	Retrocede durante 15 segundos.
	<b>Mapa (vehículos con sistema de navegación)</b> Exhibe el destino buscado por los servicios basados en la ubicación en el sistema de navegación.
	<b>Llamar</b> Se puede hacer una llamada al número telefónico de una tienda localizada usando los servicios basados en la ubicación. Disponible cuando se conecta un dispositivo como manos libres.
	Vuelve al contenido anterior.
	Pausa la reproducción del contenido. Cuando se vuelve a seleccionar, continúa la reproducción.
	Va al siguiente contenido.
	Avanza durante 30 segundos.
	Exhibe los ajustes de sonido para ajustar el nivel de la calidad de audio. Consulte la sección Controles de Volumen/Exhibición/Sonido en la página 5-94.

\*1 Algunas emisoras pueden usar variaciones alternativas a Me gusta y No me gusta, basándose en el tipo de emisora o proveedor.

## Unidad de audio [Tipo B (pantalla táctil)]

### Menú principal

Seleccione el ícono .

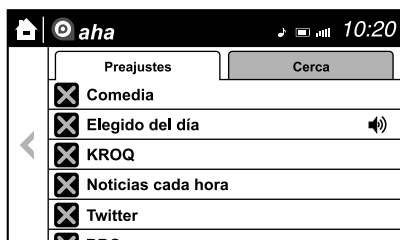

Cambia la lengüeta y seleccione la categoría de emisora.

Lengüeta	Función
Preajustes	Exhibe la lista de emisoras preajustadas ajustadas en el dispositivo. Seleccione el nombre de la emisora preajustada para reproducir el contenido de la emisora.
Cerca	Seleccione la emisora deseada. La guía es provista para el destino buscado cercano a la posición del vehículo. Puede designar las categorías deseadas previamente ajustadas usando el ajuste de filtro de su dispositivo.

#### NOTA

Los servicios basados en la ubicación disponibles pueden variar debido a los contenidos provistos por Aha™.



## Unidad de audio [Tipo B (pantalla táctil)]

### Ejemplo de uso (Servicios basados en la ubicación)

1. Seleccione la emisora deseada desde la lengüeta “Cerca” en la ubicación en el menú principal.

La reproducción del nombre del destino o la dirección se realiza en el orden de la lista de nombre de destino.



2. Cuando se selecciona el ícono , el destino exhibido actualmente se exhibe en el sistema de navegación (vehículos con sistema de navegación).
3. Cuando se selecciona el ícono , se realice una llamada telefónica al destino exhibido actualmente.
4. Seleccione el ícono  para exhibir la lista de contenido. Se pueden seleccionar otros destinos entre la lista.

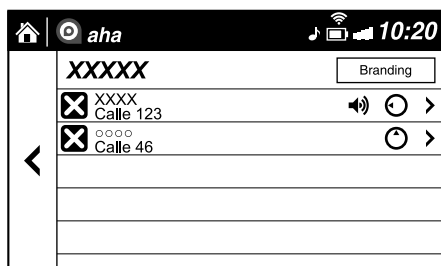

### ▼ Shout

Algunas emisoras sociales, como Facebook o Caraoke, tienen la habilidad de grabar y compartir mensajes de voz usando la función “Gritar”.

1. Seleccione el ícono  y comience la cuenta regresiva (3, 2, 1, 0). La grabación comienza cuando la cuenta regresiva llega a cero.
2. Graba la voz.
3. Seleccione **Guardar** y guarde/ponga la grabación.

#### NOTA

- Tiempo de grabación varía dependiendo de la estación (máx. 30 segundos).
- La grabación para automáticamente cuando haya transcurrido el tiempo de grabación. Luego podrá exponer o borrar la grabación.

## Unidad de audio [Tipo B (pantalla táctil)]

### Cómo usar la Radio Stitcher™

#### ▼ ¿Qué es la Radio Stitcher™?

La radio Stitcher™<sup>\*1</sup> es una aplicación que se puede usar para escuchar radio por Internet o transmisiones por podcasts.

El contenido recomendado se selecciona automáticamente registrando el contenido que pone en sus favoritos, u oprimiendo el botón Me gusta o No me gusta.

Por detalles sobre la Radio Stitcher™, consulte “<http://stitcher.com/>”.



\*1 Stitcher™, el logotipo Stitcher™, y la imagen comercial de Stitcher™ son marcas registradas o marcas comerciales de Stitcher, Inc., y se usan con su permiso.





#### NOTA

Para usar la Radio Stitcher™ desde el dispositivo Bluetooth®, deberá realizar primero las siguientes cosas:

- Instale la aplicación de la Radio Stitcher™ en su dispositivo.
- Cree una cuenta de Radio Stitcher™ para su dispositivo.
- Conéctese a la Radio Stitcher™ usando su dispositivo.





#### ▼ Reproducción

Seleccione el ícono  en la pantalla inicial para exhibir la pantalla de entretenimiento. Al seleccionar , se indican los siguientes íconos en la parte inferior de la exhibición central.

Ícono	Función
	Exhibe el menú de entretenimiento. Usado para cambiar a una fuente de audio diferente.
	Exhibe la lista de emisoras. Se usa para cambiar a otras emisoras.
	<b>No me gusta</b> Evalúa el programa actual como “No me gusta”.
	<b>Me gusta</b> Evalúa el programa actual como “Me gusta”.
	Agrega la emisora actual a sus favoritos o borrar la emisora actual de sus favoritos.

Características interiores

## Unidad de audio [Tipo B (pantalla táctil)]

Icono	Función
	Retrocede durante 30 segundos.
	Reproduce la emisora. Seleccione nuevamente para pausar la reproducción.
	Va a la siguiente emisora.
	Exhibe los ajustes de sonido para ajustar el nivel de la calidad de audio. Consulte la sección Controles de Volumen/Exhibición/Sonido en la página 5-94.

### Lista de emisoras

1. Seleccione el ícono  para exhibir la lista de emisoras.
  - ① Nombres de emisoras favoritas: Seleccione para exhibir el programa registrado para sus favoritos.
  - ② Nombre de categoría: Se exhibe una categoría recomendada seleccionada desde sus favoritos para Stitcher™.  
Selecciónela para exhibir el programa de categoría.

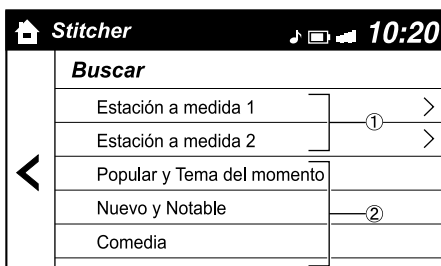

2. Seleccione el nombre del programa a reproducir.

## Unidad de audio [Tipo B (pantalla táctil)]

### Agregar a sus favoritos

Si el programa actual no ha sido registrado a sus favoritos, podrá ser registrado a sus favoritos.

1. Seleccione el ícono ★ para exhibir la emisora de favoritos a la que agregar el registro.
2. Seleccione el nombre de la emisora que desea registrar.
3. Seleccione **[OK]** para agregar el programa a la emisora favorita seleccionada.

#### NOTA

- Se pueden seleccionar y registrar varias emisoras favoritas.
- Se exhiben las emisoras favoritas registradas por uno mismo así como las ajustadas por defecto.

### Borrar de sus favoritos

Si el programa actual ya ha sido registrado en sus favoritos, el programa puede ser borrado de sus favoritos.

1. Seleccione el ícono ★.
2. El programa se borra automáticamente de la emisora de favoritos.

## Manos libres Bluetooth®

### ▼ Haciendo una llamada

#### Uso del directorio telefónico

Las llamadas telefónicas se pueden realizar diciendo el nombre de contacto en el directorio telefónico descargado o el nombre de una persona cuyo número telefónico haya sido registrado en manos libres Bluetooth®. Consulte la sección Importar contacto (Descarga del directorio telefónico)

1. Oprima el botón de hablar.
2. Esperar por el bip.
3. **Diga:** "LlamarXXXXX... (Ej. "John") Móvil".
4. Siga la guía de voz para hacer la llamada.

#### **Funcionamiento de la pantalla**

1. Seleccione el ícono  en la pantalla inicial para exhibir la pantalla de comunicación.
2. Seleccione **[Contactos]** para exhibir la lista de contacto.
3. Seleccione el contacto que desea llamar para exhibir los detalles para el contacto.
4. Seleccione el número de teléfono deseado para hacer la llamada.

## Unidad de audio [Tipo B (pantalla táctil)]

### Importar contacto (Descarga del directorio telefónico)

Se pueden enviar y registrar los datos del directorio telefónico de su dispositivo (teléfono móvil) en su directorio telefónico manos libres Bluetooth® usando Bluetooth®.

#### (Descargando automáticamente)

El ajuste “Descarga Automática de Contactos” debe de estar activado. Cuando el manos libres está conectado al dispositivo, el directorio telefónico se descarga automáticamente. Consulte la sección Ajustes de comunicación en la página 5-142.

#### (Descargando manualmente)

Si el ajuste “Descarga Automática de Contactos” está desactivado, descargue el directorio telefónico usando el siguiente procedimiento.

1. Seleccione el ícono  en la pantalla inicial para exhibir la pantalla de comunicación.
2. Seleccione **Contactos** para exhibir la lista de contacto.
3. Seleccione **Editar contactos**.
4. Seleccione **Importar todos los contactos** o **Importar Contacto Seleccionado** para cambiar a usar el dispositivo.
5. Si se selecciona **Importar todos los contactos**, seleccione **Descargar**.
6. Se comienza la descarga desde el teléfono móvil.

### NOTA

- Si se realiza “Importar todos los contactos” después de guardar el directorio telefónico en la unidad Bluetooth®, se sobrescribirá el directorio telefónico.
- Se pueden registrar un máximo de 1.000 contactos en el directorio telefónico.
- Las funciones de directorio telefónico, registro de llamadas entrantes/salientes y memoria de favoritos son exclusivas para cada teléfono móvil para proteger la privacidad.

### Contactos favoritos

Se pueden registrar un máximo de 50 contactos. Demorará menos tiempo para hacer una llamada después de registrar el número de teléfono. Además, no deberá buscar la persona que desea llamara en el directorio telefónico.

#### Registrando en sus favoritos

1. Seleccione el ícono  en la pantalla inicial para exhibir la pantalla de comunicación.
2. Seleccione **Favoritos** para exhibir la lista de favoritos.
3. Seleccione **Añadir/Editar Comunicación Favorita**.
4. Seleccione **Añadir Nuevo Contacto** o **Añadir Detalles Nuevo Contacto**.
5. Seleccione de la lista exhibida.



## Unidad de audio [Tipo B (pantalla táctil)]

### NOTA

Cuando se seleccione “Añadir Nuevo Contacto”, también se registrará información como el nombre de la persona seleccionada. Además, cuando se seleccione “Añadir Detalles Nuevo Contacto”, sólo se registrará el número de teléfono de la persona seleccionada.

### Llamando a un favorito

1. Seleccione el ícono  en la pantalla inicial para exhibir la pantalla de comunicación.
2. Seleccione **Favoritos** para exhibir la lista de favoritos.
3. **(Si sólo hay registrado un número telefónico en contactos)**  
Seleccione la información de contacto al cual desea llamar. Vaya al Paso 5.  
**(Si se han registrado varios números telefónicos en el contacto)**  
Seleccione el contacto que desea llamar para exhibir la pantalla indicando los detalles para el contacto. Vaya al Paso 4.
4. Seleccione el número telefónico al cual desea llamar.
5. Seleccione **Si**.

### Borrando desde sus favoritos

1. Seleccione el ícono  en la pantalla inicial para exhibir la pantalla de comunicación.
2. Seleccione **Favoritos** para exhibir la lista de favoritos.
3. Seleccione **Añadir/Editar Comunicación Favorita**.
4. Seleccione **Eliminar**.
5. Seleccione la información de contacto que desea borrar.
6. Seleccione **Eliminar**.

### Cambiando el orden de exhibición en la lista de sus favoritos

1. Seleccione el ícono  en la pantalla inicial para exhibir la pantalla de comunicación.
2. Seleccione **Favoritos** para exhibir la lista de favoritos.
3. Seleccione **Añadir/Editar Comunicación Favorita**.
4. Seleccione **Mover**.
5. El contacto se puede mover después de ser seleccionado.
6. Deslice el contacto o muévalo usando el interruptor del comandante, luego seleccione **OK**.

### Cambiando el nombre de contacto de sus favoritos

1. Seleccione el ícono  en la pantalla inicial para exhibir la pantalla de comunicación.
2. Seleccione **Favoritos** para exhibir la lista de favoritos.
3. Seleccione **Añadir/Editar Comunicación Favorita**.
4. Seleccione **Renombrar**.
5. Seleccione el contacto a exhibir en la pantalla del teclado.
6. Si introduce un nombre nuevo y se selecciona **OK**, se almacena el nombre del contacto.

### NOTA



Si se hace una presión larga en el contacto cuando se exhibe la lista de favoritos, se puede editar la información de contacto (borrar, mover).

## Unidad de audio [Tipo B (pantalla táctil)]



### Ingreso de número telefónico

#### NOTA

Practique mientras está estacionado hasta que se sienta confiado que puede hacerlo mientras conduce en una situación no exigente del camino. Si no está completamente cómodo, haga todas las llamadas estando estacionado seguro, y sólo comience a conducir cuando pueda prestar toda la atención a la conducción.

1. Seleccione el ícono  en la pantalla inicial para exhibir la pantalla de comunicación.
2. Cuando se oprima **Marcar Teléfono**, se exhibirá el teclado de marcado.
3. Introduzca el número telefónico usando el teclado de marcado.
4. Seleccione  para hacer una llamada.

### Entrada de numeral o símbolo

Use el teclado de marcado.  
Presione largamente  para introducir +.  
Seleccione  para borrar el valor introducido actual.  
Presione largamente  para borrar todos los valores introducidos.

### Función de remarcado

Hace una llamada a la última persona llamada (la última persona en la grabación de llamada saliente) desde el teléfono móvil/vehículo.

1. Oprima el botón de hablar.
2. Esperar por el bip.
3. **Diga:** “volver a marcar”

### Función de volver a llamar

Hace una llamada a la última persona (la última persona en la grabación de llamada entrante) que llamó al teléfono móvil/vehículo.

1. Oprima el botón de hablar.
2. Esperar por el bip.
3. **Diga:** “devolución de llamada”

## Unidad de audio [Tipo B (pantalla táctil)]











### ▼ Recibiendo una llamada entrante

Cuando se recibe una llamada entrante, se exhibe la pantalla de notificación de llamada entrante. El ajuste “Notificaciones de Llamada Entrante” debe de estar activado. Consulte la sección Ajustes de comunicación en la página 5-142.

Para aceptar la llamada, oprima el botón de contestar en el interruptor de control de audio o seleccione **Responder** en la pantalla.

Para rechazar la llamada, oprima el botón de cortar en el interruptor de control de audio o seleccione **Ignorar** en la pantalla.

Se exhiben los siguientes íconos en la pantalla durante una llamada. Los íconos que se pueden usar varían dependiendo de las condiciones de uso.

Icono	Función
	Exhibe el menú de comunicación.
	Finaliza la llamada.
	<b>Transfiriendo una llamada del manos libres a un teléfono móvil</b> La comunicación entre la unidad Bluetooth® y un dispositivo (teléfono móvil) se cancelará, y una llamada entrante será recibida por el dispositivo (teléfono móvil) como una llamada estándar.
	<b>Transfiriendo una llamada del un dispositivo (teléfono móvil) a manos libres</b> La comunicación entre dispositivos (teléfono móvil) se puede cambiar a manos libres Bluetooth®.
	<b>Silenciamiento</b> Se puede silenciar el micrófono durante una llamada. Cuando se vuelve a seleccionar, se cancela el silenciamiento.
	Para hacer una llamada en tres vías, seleccione los contactos entre lo siguiente: <b>Historial de llamadas</b> : Se exhibe el histórico de llamadas. <b>Contactos</b> : Se exhibe el directorio telefónico.
	<b>Marcar</b> : Se exhibe el teclado de marcado. Introduzca el número telefónico. El dispositivo podría volverse inusable dentro del contenido del contrato.
	Se pone en espera para realizar una llamada entre tres. El dispositivo podría volverse inusable dentro del contenido del contrato.
	Cambia la llamada en espera.
	<b>Transmisión DTMF (señal de multifrecuencia de tono doble)</b> Esta función se usa cuando se transmite DTMF a través del teclado de marcado. El receptor de una transmisión DTMF es generalmente una contestadora telefónica para el hogar o un centro de llamadas automático de una compañía. Introduzca el número usando el teclado de marcado.

## Unidad de audio [Tipo B (pantalla táctil)]

### NOTA

- Si se desconecta el encendido durante una llamada manos libres, la línea será transferida automáticamente al dispositivo (teléfono móvil).
- Si el código DTMF tiene dos o más dígitos o símbolos, cada uno debe ser transmitido individualmente.

### ▼ Interrupción de llamada

Se puede interrumpir una llamada para recibir una llamada entrante para un tercero.

Cuando se selecciona **[Esp + Resp]** o se oprime el botón de contestar en el volante, se retiene la llamada y el sistema cambia a la nueva llamada entrante.

Cuando se selecciona el ícono **[Fin + Resp]**, la llamada actual finaliza y el sistema cambia a la nueva llamada entrante (sólo red GSM).

Cuando se selecciona **[Ignorar]** o se oprime el botón de cortar en el volante, se rechaza la llamada entrante.

### NOTA

- La función podría no estar disponible dependiendo del contenido contractual del dispositivo móvil.
- La función podría no estar disponible dependiendo del tipo de red telefónica y el dispositivo móvil.

### ▼ Recibiendo y respondiendo mensajes (disponibles sólo con teléfonos compatibles con correo electrónico/SMS)

Se pueden descargar, exhibir y reproducir mensajes SMS (Servicio de mensajes cortos) y correos electrónicos recibidos por dispositivos conectados (leídos por el sistema).

Además, también se puede contestar llamadas y mensajes desde los mensajes recibidos.

#### Descarga de mensajes

Se pueden descargar y exhibir hasta 20 mensajes nuevos desde un dispositivo conectado.

### NOTA

Para el correo electrónico, se pueden descargar 20 mensajes para cada cuenta.

### (Descargando automáticamente)

El ajuste “Descarga Automática de Email” (correo electrónico) o “Descarga Automática de SMS” (SMS) debe de estar activado. Se descargará automáticamente un mensaje cuando se conecte la unidad Bluetooth® al dispositivo.

Consulte la sección Ajustes de comunicación en la página 5-142.

## Unidad de audio [Tipo B (pantalla táctil)]

### (Descargando manualmente)

Cuando se desactiva el ajuste “Descarga Automática de Email” (correo electrónico) o “Descarga Automática de SMS” (SMS), se descarga el mensaje usando el siguiente procedimiento.

1. Seleccione el ícono  en la pantalla inicial para exhibir la pantalla de comunicación.
2. Seleccione **Email** o **SMS** para exhibir la bandeja de entrada.
3. Seleccione **Actualizar Buzón de entrada**.
4. Se comienza la descarga desde el teléfono móvil.

#### NOTA

- Los datos adjuntos no serán descargados.
- Se pueden descargar mensajes de hasta 1 kilobyte (correo electrónico)/140 bytes (SMS).
- Se crea una lista de mensajes para cada dispositivo.
- Si el dispositivo conectado no corresponde a MAP 1.0, el comando AT se usa para descargar. El mensaje descargado indica que el mensaje ha sido leído.
- La descarga usando el comando AT podría no funcionar dependiendo del dispositivo conectado.

### Recepción de mensajes

#### (Método 1)

Cuando un dispositivo recibe un mensaje, se exhibe la notificación de mensaje recibido. El ajuste “Notificaciones de Email” (correo electrónico) o “Notificaciones de SMS” (SMS) debe de estar activado.

Consulte la sección Ajustes de comunicación en la página 5-142.

Seleccione **Lectura** y exhiba el mensaje.



#### (Método 2)

1. Seleccione el ícono  en la pantalla inicial para exhibir la pantalla de comunicación.
2. Seleccione **Notificaciones** y exhiba la nueva lista de mensajes para correo electrónico y SMS.
3. Seleccione el mensaje que desea exhibir.

Características interiores

## Unidad de audio [Tipo B (pantalla táctil)]

Se exhiben los siguientes íconos en la parte inferior de los detalles del mensaje. Los íconos que se pueden usar varían dependiendo de las condiciones de uso.

Icono	Función
	Exhibe el menú de comunicación.
	Exhibe la bandeja de entrada.
	Reproduce un mensaje. Cuando se vuelve a seleccionar, se detiene temporalmente la reproducción.
	Exhibe el mensaje anterior.
	Exhibe el mensaje siguiente.
	Sólo responde al remitente del mensaje que se exhibe. Selecciona la frase en la pantalla de respuesta exhibida y selecciona la frase para enviar desde el mensaje prefijado. Seleccione <b>Enviar</b> .
	<b>(Sólo correo electrónico)</b> Responde a todos los miembros incluyendo CC. Selecciona la frase en la pantalla de respuesta exhibida y selecciona la frase para enviar desde el mensaje prefijado. Seleccione <b>Enviar</b> .
	Realiza una llamada a una persona que envió un mensaje. Para correo electrónico, esta función podría no funcionar dependiendo del dispositivo.
	Borra un mensaje. Los mensajes almacenados en un dispositivo también son borrados.

### NOTA

Se pueden seleccionar hasta tres mensajes preajustados.

## Unidad de audio [Tipo B (pantalla táctil)]

### Ejemplo de uso (verificación de correo electrónico sin leer)

1. Seleccione el ícono  en la pantalla inicial para exhibir la pantalla de comunicación.
2. Seleccione **Email** para exhibir la bandeja de entrada.

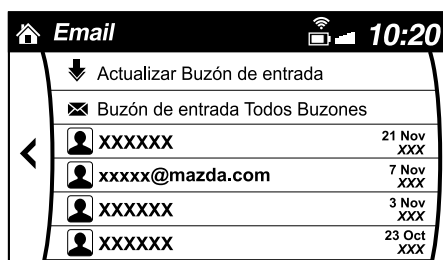



3. Seleccione el mensaje sin leer exhibido en negrita.
4. Los detalles del mensaje se exhiben y se podrá responder al mensaje, realizar una llamada o reproducirlo.



### Cambio de cuenta a exhibir (sólo para correo electrónico)

1. Seleccione **Buzón de entrada**.
2. Seleccione la cuenta que desea exhibir. Sólo se exhiben en la bandeja de entrada los mensajes para la cuenta seleccionada.

### Edición de mensajes preajustados

1. Seleccione el ícono  en la pantalla inicial para exhibir la pantalla de comunicación.
2. Seleccione **Configuraciones**.
3. Seleccione **Mensajes Preconfigurados**.
4. Seleccione el mensaje preajustado que desea editar. Se exhibe la pantalla de teclado.
5. Cuando se introduce un mensaje y se selecciona , el mensaje se almacena como un mensaje preajustado.

### NOTA

- Seleccione el ícono  para cambiar el idioma.
- Seleccione el ícono  para cambiar entre mayúsculas y minúsculas.
- Seleccione el ícono  para volver a la pantalla anterior sin almacenar la edición.

**Unidad de audio [Tipo B (pantalla táctil)]****▼ Ajustes de comunicación**

Seleccione el ícono  en la pantalla inicial para exhibir la pantalla de comunicación. Seleccione **[Configuraciones]** para cambiar el ajuste.

Item	Ajuste	Función
Bluetooth®	—	Vaya al menú de ajuste de Bluetooth®. Consulte la sección Preparación de Bluetooth® en la página 5-119.
Notificaciones de Llamada Entrante	Activado/ Desactivado	Notifica cuando se recibe una llamada entrante.
Descarga Automática de SMS	Activado/ Desactivado	Descarga automáticamente el SMS cuando se conecta la unidad Bluetooth® al dispositivo.
Notificaciones de SMS	Activado/ Desactivado	Notifica cuando se recibe un SMS nuevo.
Descarga Automática de Email*1	Activado/ Desactivado	Descarga automáticamente el correo electrónico cuando se conecta la unidad Bluetooth® al dispositivo.
Notificaciones de Email	Activado/ Desactivado	Notifica cuando se recibe un correo electrónico nuevo.
Auto descarga del historial de llamadas	Activado/ Desactivado	Descarga automáticamente el histórico de llamadas cuando se conecta la unidad Bluetooth® al dispositivo.
Descarga Automática de Contactos*1	Activado/ Desactivado	Descarga automáticamente el directorio telefónico cuando se conecta la unidad Bluetooth® al dispositivo.
Timbre	Fijado/Banda/ Off	Cambia el ajuste de tono de llamada.
Vol. Teléfono	Ajustes usando el deslizador.	Ajusta el volumen de la conversación.
VR y Timbre	Ajustes usando el deslizador.	Ajusta el volumen del tono de llamada y la guía de voz.
Ordenar Tipo de Contacto	Nombre, Apellido	Exhibe la información de contacto en orden alfabético de nombres.
	Apellido, Nombre	Exhibe la información de contacto en orden alfabético de apellidos.
Mensajes Preconfigurados	—	Edita el mensaje preajustado. Consulte la sección Recibiendo y respondiendo mensajes (disponibles sólo con teléfonos compatibles con correo electrónico/SMS) en la página 5-138.
Reiniciar	—	Inicializa todos los ajustes de comunicación.

\*1 Dependiendo del dispositivo, podría ser necesario adquirir permiso de descarga del lado del dispositivo.



## Unidad de audio [Tipo B (pantalla táctil)]

### Reconocimiento de voz

#### ▼ Método de funcionamiento básico

##### Activación del reconocimiento de voz

Oprima el botón de hablar.

##### Terminando el reconocimiento de voz

Use uno de los siguientes:

- Oprima el botón de cortar.
- Diga, “cancelar”.
- Use el interruptor de comandante o la exhibición central (sólo cuando el vehículo esté estacionado).

##### Saltando la guía de voz (para funcionamiento rápido)

Oprima y suelte el botón de hablar.

##### Localización de averías para reconocimiento de voz

Si no comprende un método de funcionamiento mientras se encuentra en el modo de reconocimiento de voz, diga “tutorial” o “Ayuda”.

##### Comandos que se pueden usar durante el reconocimiento de voz

“volver atrás” y “cancelar” son comandos que se pueden usar en cualquier momento durante el reconocimiento de voz.

##### **Volviendo a la operación anterior**

Para volver a la operación anterior, diga, “volver atrás” mientras se encuentra en el modo de reconocimiento de voz.

##### **Cancelar**

Para poner el sistema de manos libres Bluetooth® en el modo de espera, diga, “cancelar” mientras se encuentra en el modo de reconocimiento de voz.

##### Para evitar que se deteriore la tasa de reconocimiento de voz y la calidad de la voz, se debe tener en cuenta lo siguiente:

- El reconocimiento de voz no se puede realizar mientras se está usando la guía de voz o suena el bip. Espere hasta que la guía de voz o el bip termina antes de decir sus comandos.
- Los comandos relacionados con el teléfono están disponibles sólo cuando su teléfono está conectado a través de Bluetooth®. Asegúrese que su teléfono está conectado a través de Bluetooth® antes de usar comandos de voz relacionados con el teléfono.
- Los comandos de reproducción de música, como reproducción de artista y reproducción de álbum sólo se usan en el modo de audio USB.
- No hable demasiado lento o fuerte (sin énfasis en la voz).
- Hable claramente, sin hacer pausas entre las palabras o números.
- Dialectos o palabras diferentes de las de los mandos de manos libres no se puede reconocer mediante el reconocimiento de voz. Diga los comandos de voz usando las palabras especificadas.
- No es necesario estar de frente al micrófono ni acercarse a él. Diga los comandos de voz mientras mantiene una posición de conducción segura.
- Cierre las ventanillas para reducir los ruidos fuertes desde el exterior del vehículo, o baje el flujo de aire del climatizador mientras use el teléfono manos libres Bluetooth®.
- Asegúrese que las salidas de aire no están dirigidas hacia el micrófono.

**Unidad de audio [Tipo B (pantalla táctil)]****NOTA**

Si el rendimiento de reconocimiento de voz no es satisfactorio.  
Consulte la sección Localización de averías en la página 5-149.

**▼ Lista de comandos de voz****Comando de voz**

Cuando se oprime el botón de hablar y se dice el siguiente comando, se puede usar el audio o la navegación. Se pueden omitir los comandos entre (). El nombre y número especificado se ponen entre {}.

**Comando estándar**

Comando de voz	Función
cancelar	Finaliza el modo de reconocimiento de voz.
volver atrás	Vuelve al funcionamiento anterior.
Ayuda	Los comandos usables se pueden verificar.
tutorial	Los comandos de voz básicos y los métodos de uso se pueden verificar.
(ir a) (pantalla) inicio/menú principal	Se mueve a la pantalla de inicio
(ir a) comunicación	Se mueve a la pantalla de comunicación.
(ir a) navegación	Se mueve a la pantalla de navegación.
(ir a) (menú) entretenimiento	Se mueve a la pantalla de entretenimiento.
(ir a) configuraciones	Se mueve a la pantalla de ajustes.
(Ir a) favoritos	Se mueve a la pantalla de favoritos.

**Comando relacionado con comunicación (teléfono)**

Comando de voz	Función
Llamar {nombre en directorio telefónico} (celular/casa/trabajo/otro) Ejemplo: "Llame al móvil de John"	Llamar al contacto en el directorio telefónico descargado. Consulte la sección Haciendo una llamada en la página 5-133.
volver a marcar	Llamar al último contacto al cual ha llamado. Consulte la sección Haciendo una llamada en la página 5-133.
devolución de llamada	Llamar al último contacto que lo ha llamado. Consulte la sección Haciendo una llamada en la página 5-133.

## Unidad de audio [Tipo B (pantalla táctil)]

### Comando relacionado con entretenimiento (audio)

Comando de voz	Función	Fuente de audio correspondiente
(ir a/reproducir) (radio) AM	Cambia la fuente de audio a radio AM.	Todo
(ir a/reproducir) (radio) FM	Cambia la fuente de audio a radio FM.	Todo
(Ir a/Reproducir) DAB (Radio)	Cambia la fuente de audio a radio DAB.	Todo
(ir a/reproducir) bluetooth (audio)/(ir a/reproducir) (audio de) bluetooth	Cambia la fuente de audio a audio BT.	Todo
(ir a/reproducir) (radio) aha	Cambia la fuente de audio a radio Aha™.	Todo
(ir a/reproducir) stitcher	Cambia la fuente de audio a radio Stitcher™.	Todo
(ir a/reproducir) USB 1	Cambia la fuente de audio a USB 1.	Todo
(ir a/reproducir) USB 2	Cambia la fuente de audio a USB 2.	Todo
reproducir lista de reproducción {Nombre de lista de reproducción}	Reproduce la lista de reproducción seleccionada.	USB
reproducir artista {Nombre de artista}	Reproduce el artista seleccionado.	USB
reproducir álbum {Nombre de álbum}	Reproduce el álbum seleccionado.	USB
reproducir género {Nombre del género}	Reproduce el género seleccionado.	USB
reproducir carpeta {Nombre de carpeta}	Reproduce la carpeta seleccionada.	USB

### Comando relacionado a la navegación

Para los comandos de voz de pantalla de navegación, consulte el manual del sistema de navegación separado.

#### NOTA

- Algunos comandos no se pueden usar dependiendo del grado y la especificación.
- Algunos comandos no se pueden usar dependiendo de las condiciones de la conexión del dispositivo y las condiciones de uso.
- Los comandos son ejemplos de los comandos disponibles.

**Unidad de audio [Tipo B (pantalla táctil)]****Ajustes****NOTA**

Dependiendo del grado y la especificación, la exhibición en la pantalla podría diferir.

Seleccione el ícono  en la pantalla inicial y la exhibición en la pantalla de ajustes. Cambie la lengüeta y seleccione el ítem de ajuste que desea cambiar. Puede ajustar a medida los ajustes en la exhibición de la siguiente manera:

Lengüeta	Item	Función
AD-Disp	Altura Ajustes de brillo Otro	Consulte la sección Exhibición de conducción activa en la página 4-39.
Pantalla	Consulte la sección Controles de Volumen/Exhibición/Sonido en la página 5-94.	
Seguri.	Distance Recognition Support System SBS/SCBS Otro	Consulte la sección Características de personalización en la página 9-13.
Sonido	Consulte la sección Controles de Volumen/Exhibición/Sonido en la página 5-94.	
Reloj	Ajustar Hora	Exhibe la hora actual ajustada. Oprima <b>+</b> para avanzar la hora/minutos, y seleccione <b>-</b> para mover la hora/minutos hacia atrás. AM/PM se puede seleccionar sólo con la exhibición de reloj de 12 horas.
	Sincronización de GPS	Se sincroniza con el GPS cuando está encendido. Cuando está apagado, la hora se puede cambiar desde "Ajustar Hora".
	Formato de Hora	Cambia la exhibición entre reloj de 12 y 24 horas.
	Seleccionar Zona Horaria	Cuando no está sincronizado con el GPS, seleccione la región que quiere especificar.
	Horario de verano	Conecta/desconecta el ajuste de horario de ahorro de energía. Cuando está conectado, el horario avanza 1 hora. Cuando está desconectado, vuelve al horario normal.
Vehículo	Sistema de detección de lluvia Otro	Consulte la sección Características de personalización en la página 9-13.
Aparatos	Bluetooth	Consulte la sección Preparación de Bluetooth® en la página 5-119.
	Gestor de Red	Wi-Fi™ se usa para obtener la función PDI de Navi/Tránsito en tiempo real (Como precios de combustible, estado del tiempo, restaurante más cercano)

## Unidad de audio [Tipo B (pantalla táctil)]

Lengüeta	Item	Función
Sistema	Consejos de herramientas	Conecta/desconecta las explicaciones de los botones.
	Idioma	Cambia el idioma.
	Temperatura	Cambia el ajuste entre grados Fahrenheit y Celsius.
	Distancia	Cambia el ajuste entre millas y kilómetros.
	Actualización de Base de Datos de Música	Se usa para actualizar Gracenote®. Gracenote se usa con audio USB, y brinda: 1. Información de música suplementaria (como nombre de canción, nombre de artista) 2. Asistencia de reconocimiento de voz para reproducción de artista y reproducción de álbum Gracenote se puede descargar del sitio en Internet Mazda Handsfree. Consulte la sección Base de datos Gracenote en la página 5-112.
	Reiniciar a valores de Fábrica	La memoria y los ajustes son inicializados a los ajustes de fábrica. La inicialización se inicia seleccionando el botón <b>[Si]</b> .
Acerca de	Acuerdos y Avisos Legales	Verifique el descargo y acuerde.
	Información de Versión	Puede verificar la versión del sistema operativo de la unidad de audio actual y la versión de Gracenote Database.

## Unidad de audio [Tipo B (pantalla táctil)]

### Aplicaciones

#### NOTA

Dependiendo del grado y la especificación, la exhibición en la pantalla podría diferir.

Seleccione el ícono  en la pantalla inicial para exhibir la pantalla de aplicaciones. Se pueden verificar la siguiente información.

Pantalla superior	Item	Función
Ahorro de Combustible	Exhibición de consumo de combustible Exhibición de estado de control Exhibición de efectividad Exhibición de pantalla de finalización	Consulte la sección Monitor de economía de combustible en la página 4-105.
Pantalla de estado del vehículo	Mantenimiento	Mantenimiento Programado Rotación de neumáticos Cambio de Aceite Consulte la sección Monitor de mantenimiento en la página 6-14.
	Guía de advertencia	Se pueden verificar las advertencias activadas. Consulte la sección Si se enciende o destella una de las luces de advertencia en la página 7-37.

## Unidad de audio [Tipo B (pantalla táctil)]

### Localización de averías

#### **Servicio al cliente de manos libres Bluetooth® de Mazda**

Si tiene un problema con el Bluetooth®, llame al número gratis del centro de servicio al cliente.

Teléfono:

(Alemania)

0800 4263 738 (8:00—18:00 Hora de Europa Central)

(Excepto Alemania)

00800 4263 7383 (8:00—18:00 Hora de Europa Central)

(Todo el mundo)

+49 (0) 6838 907 287 (8:00—18:00 Hora de Europa Central)

Web:

<http://www.mazdahandsfree.com>

**Unidad de audio [Tipo B (pantalla táctil)]****Bluetooth® Emparejamiento de dispositivos, problemas de conexión**

Síntoma	Causa	Método de solución
No se puede realizar la sincronización	—	Asegúrese primero que el dispositivo es compatible con la unidad Bluetooth®, y luego verifique que la función Bluetooth® y el ajuste de modo de encontrar/visible*1 están activados en el dispositivo. Si todavía no puede sincronizar después de eso, consulte a un técnico experto, le recomendamos un técnico autorizado Mazda o el servicio al cliente de manos libres Bluetooth®.
No se puede volver a realizar el emparejamiento	La información de emparejamiento en la unidad o dispositivo Bluetooth® no es reconocida correctamente.	Realice el emparejamiento usando el siguiente procedimiento. •Borre “Mazda” almacenado en el dispositivo. •Vuelva a realizar el emparejamiento.
No se puede realizar la sincronización	La función Bluetooth® y el ajuste de modo de encontrar/visible*1 en el dispositivo se pueden desactivar automáticamente después que haya transcurrido un período de tiempo dependiendo del dispositivo.	Verifique si la función Bluetooth® o el ajuste de modo de encontrar/visible*1 se ha activado y sincronizado y vuelto a conectar en el dispositivo.
No se conecta automáticamente cuando arranca el motor		
Se conecta automáticamente, pero luego se desconecta repentinamente		
Se desconecta intermitentemente	El dispositivo se encuentra en una ubicación en que las interferencias de ondas de radio ocurren fácilmente, como en el interior de un bolso en un asiento trasero, en el bolsillo trasero de un pantalón.	Mueva el dispositivo a una ubicación en la que las interferencias de ondas de radio tengan menos posibilidad de ocurrir.
No se conecta automáticamente cuando arranca el motor	La información de emparejamiento se actualiza cuando se actualiza el sistema operativo del dispositivo.	Vuelva a realizar el emparejamiento.

\*1 Ajuste que detecta la existencia de un dispositivo externo para la unidad Bluetooth®



## Unidad de audio [Tipo B (pantalla táctil)]

### NOTA

- Cuando se realiza la actualización del sistema operativo del dispositivo, se podría borrar la información de emparejamiento. Si sucede eso, re programe la información de emparejamiento de la unidad Bluetooth®.
- Si empareja su teléfono que ya ha sido emparejado con su vehículo más de una vez en el pasado, deberá borrar “Mazda” de su dispositivo móvil. Luego, ejecute la búsqueda Bluetooth® en su dispositivo móvil otra vez, y empareje con el “Mazda” detectado nuevamente.
- Antes de emparejar su dispositivo, asegúrese que el Bluetooth® está “Activado”, tanto en su teléfono como en el vehículo.
- Si se usan dispositivos Bluetooth® en las siguientes ubicaciones o condiciones, podría no ser posible conectar a través de Bluetooth®.
  - El dispositivo está en una ubicación escondida de la exhibición central como detrás o debajo de un asiento, o dentro de la guantera.
  - El dispositivo hace contacto o está cubierta por objetos metálicos o el cuerpo.
  - El dispositivo se ajusta al modo de ahorro de electricidad.
- Se pueden usar dispositivos Bluetooth® para el manos libres Bluetooth® y el audio Bluetooth®. Por ejemplo, el dispositivo A se puede conectar a un dispositivo manos libres Bluetooth® y un dispositivo B se puede conectar como un dispositivo de audio Bluetooth®. Sin embargo, puede ocurrir lo siguiente cuando se usan al mismo tiempo.
  - La conexión Bluetooth® del dispositivo se desconecta.
  - Hay ruido en el audio del manos libres.
  - El manos libre funciona lentamente.

**Unidad de audio [Tipo B (pantalla táctil)]****Problemas relacionados con el reconocimiento de voz**

Síntoma	Causa	Método de solución
Reconocimiento de voz pobre	<ul style="list-style-type: none"> <li>•Habla excesivamente lento.</li> <li>•Habla excesivamente forzado (gritando).</li> <li>•Habla antes de que finalice el pitido.</li> </ul>	Respecto a las causas indicadas a la izquierda, tenga cuidado con cómo habla. Además, cuando dice los números en una secuencia, la capacidad de reconocimiento aumenta si no se hacen pausas entre los números.
Reconocimiento falso de números	<ul style="list-style-type: none"> <li>•Ruidos fuertes (habla o ruido del exterior/interior del vehículo).</li> <li>•Flujo de aire del acondicionador de aire soplando contra el micrófono.</li> <li>•Hablando con expresiones inusuales (dialecto).</li> </ul>	
Reconocimiento de voz pobre	Existe un malfuncionamiento en el micrófono.	Puede haber ocurrido una mala conexión o malfuncionamiento con el micrófono. Consulte a un técnico experto, le recomendamos un técnico autorizado Mazda.
El reconocimiento de voz relacionado con el teléfono esta desactivado.	Hay un problema con la conexión entre la unidad Bluetooth® y el dispositivo.	Si hay un malfuncionamiento después de verificar el emparejamiento, verifique por problemas de conexión o emparejamiento del dispositivo.
Los números en el directorio telefónico no se reconocen fácilmente	El sistema Bluetooth® funciona bajo una condición en que es difícil realizar el reconocimiento.	<p>Al realizar las siguientes medidas, la tasa de reconocimiento mejorará.</p> <ul style="list-style-type: none"> <li>•Borre la memoria del directorio telefónico que no se usa más a menudo.</li> <li>•Evite acortar los nombres, use nombres completos. (El reconocimiento de voz mejora cuanto más largo sea el nombre. El reconocimiento mejora si no se usan nombres como “Mamá”, “Papá”.)</li> </ul>
Cuando se usa el audio, no se reconoce el nombre de una canción.	Los nombres de canciones no se pueden reconocer por la voz.	—
Desea saltar la guía	—	La guía se puede saltar rápidamente oprimiendo y liberando el botón de hablar.

## Unidad de audio [Tipo B (pantalla táctil)]

### Respecto a los problemas con las llamadas

Síntoma	Causa	Método de solución
Al comenzar una llamada, se escucha el ruido del vehículo del otro lado	Durante aproximadamente tres segundos después de comenzar una llamada, la función de reducción de ruido de la unidad Bluetooth® requiere de un tiempo para adaptarse al ambiente de la llamada.	Esto no indica un problema con el dispositivo.
No se puede escuchar del otro lado o no salen sonidos del altavoz	El volumen ha sido ajustado a cero o bajo.	Suba el volumen.

### Otros problemas

Síntoma	Causa	Método de solución
La indicación para la batería restante es diferente entre el vehículo y el dispositivo	El método de indicación es diferente entre el vehículo y el dispositivo.	—
Cuando realiza una llamada desde el vehículo, el número telefónico se actualiza en el registro de llamadas entrantes/salientes pero no aparece el nombre	No se ha registrado el número en el directorio telefónico.	Si se ha registrado el número en el directorio telefónico, el registro de llamadas entrantes/salientes se actualiza por el nombre en el directorio telefónico cuando se vuelve a arrancar el motor.
El teléfono celular no se sincroniza con el vehículo en relación al registro de llamada entrante/saliente	Algunos tipos de teléfonos celulares no se sincronizan automáticamente.	Use el teléfono celular para que se sincronice.
Demora mucho tiempo completar la función para cambiar el idioma	Se necesita un máximo de 60 segundos.	—

## Apéndice

### Cosas que necesita saber

#### **ADVERTENCIA**

***Ajuste siempre el equipo de audio mientras el vehículo está estacionado: No ajuste los interruptores de control de audio mientras conduce el vehículo. Ajustar el equipo de audio mientras conduce el vehículo es peligroso pues puede distraer su atención de la conducción del vehículo lo que puede conducir a un accidente grave. Incluso si los interruptores de control de audio están equipados en el volante, aprenda a usar los interruptores sin mirarlos de manera que pueda mantener el máximo de su atención en el camino mientras conduce el vehículo.***

#### **PRECAUCION**

Para conducir con seguridad, ajuste el volumen del equipo de audio de manera que pueda escuchar los sonidos del exterior del vehículo incluyendo las bocinas de los vehículos y particularmente la sirenas de los vehículos de emergencia.

#### NOTA

- Para evitar que la batería se descargue, no deje el sistema de audio encendido durante largo tiempo cuando el motor no esté funcionando.
- Si usa un teléfono móvil o una radio CB en el vehículo o próximo a él, podrá escuchar ruidos provenientes del sistema de audio, sin embargo, esto no indica que el sistema esté dañado.

No arroje ningún líquido sobre el sistema de audio.

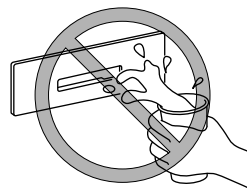

No inserte ningún objeto, que no sea un disco compacto en la ranura.

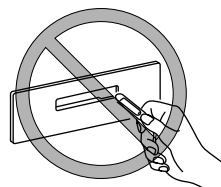

▼ **Recepción de radio**

**Características de AM**

Las señales de AM se curvan alrededor de edificios y montañas, y rebotan contra la ionosfera.

Por lo tanto pueden llegar a distancias más grandes que las señales de FM.

Debido a esto, a veces dos emisoras diferentes pueden recibirse en la misma frecuencia al mismo tiempo.

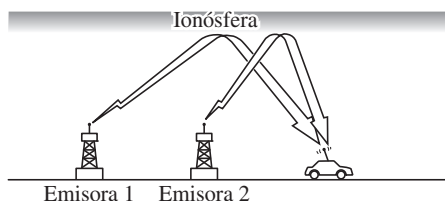

**Características de FM**

El alcance de las emisoras de FM es normalmente de 40—50 km de la antena emisora. Debido a que se necesita una codificación adicional para dividir el sonido en dos canales, las emisiones FM estéreo tienen un alcance todavía más limitado que las emisiones FM monoaurales (no estéreo).

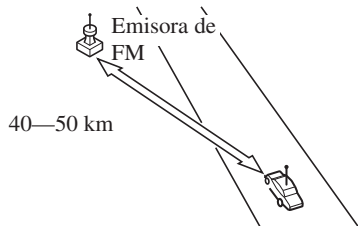

Las señales de transmisión de FM son similares a un rayo de luz en el sentido de que no se curvan frente a un obstáculo en cambio se reflejan. Al contrario de las señales de AM, no pueden viajar más allá del horizonte. Por lo tanto las emisoras de FM no pueden alcanzar grandes distancias, como las emisoras de AM.

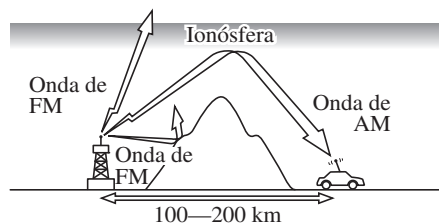

Las condiciones atmosféricas también pueden influir en la recepción de FM. La humedad excesiva causará mala recepción. Sin embargo, los días nublados pueden ofrecer una mejor recepción que los días despejados.

**Interferencias por pasos múltiples**

Debido a que las señales de FM se reflejan en los obstáculos, se pueden recibir las señales directas y reflejadas a la misma vez. Esto puede hacer que se produzca un cierto retardo en la recepción y se puede escuchar como un sonido entrecortado o distorsión. Esto también puede ocurrir cuando está muy cerca de la antena transmisora.

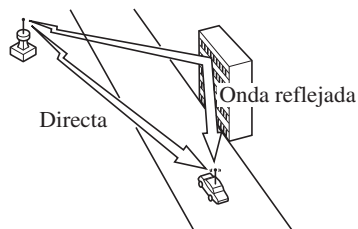

## Apéndice

### Ruidos por fluctuación/salto

Las señales del transmisor de FM avanzan en línea recta y se hacen más débiles en los valles, entre edificios altos, montañas, y otros obstáculos. La recepción en estas zonas puede cambiar repentinamente, y se producirán ruidos molestos.

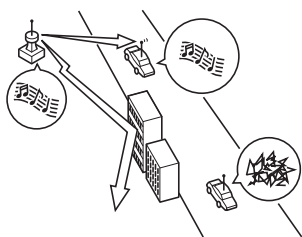

### Ruido por señales débiles

En las zonas suburbanas, las señales pueden ser débiles debido a la distancia de la antena transmisora. La recepción en zonas lejanas se escuchará con interrupciones.



### Ruido por señales fuertes

Este ruido se produce cuando está muy cerca de la torre emisora. Las señales son muy fuertes y se producirán ruidos e interrupciones en la recepción de la radio.

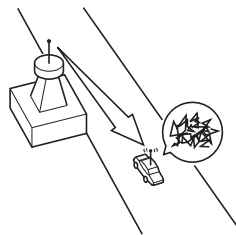

### Ruido por desviación de la emisora

Cuando su vehículo cruza una zona en la que se pueden recibir simultáneamente dos emisoras fuertes que tienen frecuencias similares la emisora que se estaba escuchando hasta ese momento puede desaparecer temporalmente y se recibirá la otra emisora. Se escucharán algunas interferencias debido a esta mezcla de frecuencias.

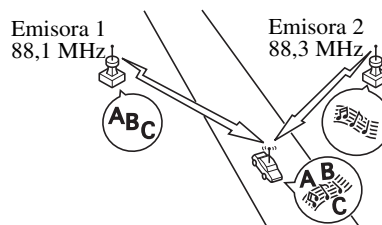

**▼ Consejos acerca del reproductor de discos compactos****Fenómeno de condensación**

En invierno inmediatamente después de encender la calefacción del vehículo, el disco compacto o los componentes ópticos del reproductor (prisma y lentes) pueden empañarse por la condensación de humedad. El disco será expulsado al colocarlo en el aparato. Si el disco compacto estuviera empañado se puede limpiar con un paño suave. La humedad en las piezas ópticas se eliminará naturalmente en aproximadamente una hora. Espere a que se elimine la humedad antes de volver a usar el aparato.

**Manipulación del reproductor de discos compactos**

Se deben tener en cuenta las siguientes precauciones.

- No use discos compactos deformados o rajados. El disco podría no ser expulsado resultando en un malfuncionamiento.

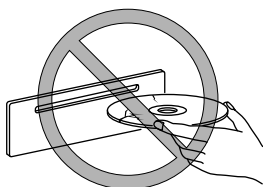

- No use discos no convencionales como discos compactos con forma de corazón u octogonales, etc. El disco podría no ser expulsado resultando en un malfuncionamiento.

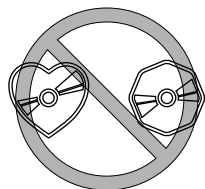

- Si la parte de la memoria del disco compacto es transparente o translúcida, no use el disco.

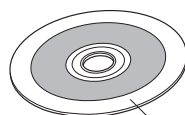

Transparente

- Los discos compactos nuevos pueden tener los bordes ásperos en el perímetro interior y exterior. Si se usa un disco con los bordes ásperos, no será posible el ajuste adecuado y los reproductor de discos compactos no podrán ser reproducidos. Además, el disco podría no ser expulsado resultando en un malfuncionamiento. Elimine los bordes ásperos antes usando una lapicera o lápiz tal como se indica en la figura a continuación. Para eliminar los bordes ásperos, frote la lapicera o el lápiz contra el perímetro interior y exterior del disco compacto.

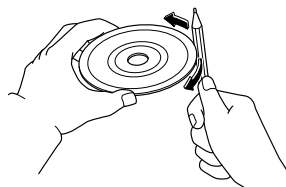

- Al conducir sobre superficies desparejas, el sonido podría saltar.

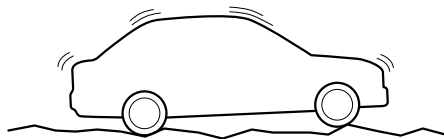

## Apéndice

- Se pueden reproducir los discos compactos que tengan el logo indicado en la figura. No se pueden reproducir otros tipos diferentes de discos compactos.



- Use discos que han sido producidos legítimamente. Si se usan discos copiados ilegalmente como disco pirateados, el sistema podría no funcionar correctamente.
- No se debe tocar la superficie de señales al manipular el disco compacto. Los discos compactos se deben tomar por su borde exterior o por el orificio y el borde exterior.



- No se deben pegar papeles ni cintas en el disco compacto. No se debe rayar la superficie trasera (sin etiqueta) del disco compacto. El disco podría no ser expulsado resultando en un malfuncionamiento.
- El polvo, las manchas de los dedos y la suciedad pueden disminuir la cantidad de luz reflejada de la superficie de señales, desmejorando la calidad del sonido. Si está sucio, límpielo suavemente con un paño, desde el centro al borde del disco compacto.

- No se deben usar rociadores, líquidos antiestática, o limpiadores caseros para la limpieza de los discos compactos. Los productos químicos volátiles, tales como la bencina y los diluyentes pueden dañar la superficie del disco compacto. Todo lo que pueda dañar, curvar o empañar plásticos debe evitarse.
- El reproductor de discos compactos expulsará el disco compacto si inserta el disco al revés. También los discos compactos sucios y/o dañados podrían ser expulsados.
- No inserte discos compactos de limpieza en el reproductor de discos compactos.
- No inserte ningún disco compacto con etiquetas o sellos pegados.
- La unidad podría no reproducir algunos discos de tipo CD-R/CD-RW hechos en un ordenador o grabador de discos compactos de música debido a las características del disco, rayaduras, manchas, suciedad, etc., o debido a el polvo o condensación en la lente dentro de la unidad.
- Los discos de tipo CD-R/CD-RW se pueden dañar y pueden no escucharse si se almacenan dentro del vehículo expuestos directamente a los rayos solares o alta temperatura.
- No se pueden reproducir discos de tipo CD-R/CD-RW de más de 700 MB.
- Esta unidad podría no reproducir ciertos discos hechos usando un ordenador debido al software (para grabación) usado. (Para más detalles, consulte el lugar donde compró el software.)
- Es posible que algunos datos de texto, como títulos, grabados en un disco de tipo CD-R/CD-RW no se exhiban cuando se reproducen datos musicales (CD-DA).



- El período desde que se inserta un CD-RW hasta que comienza reproducirse es mayor que para un disco compacto normal o un CD-R.
- Lea completamente el manual de instrucciones y las precauciones de los discos CD-R/CD-RW.
- No use discos con cinta adhesiva adherida, con etiquetas parcialmente despegadas o material adhesivo saliendo por los bordes de la etiqueta del disco. También, no use discos con etiquetas CD-R disponibles comercialmente. El disco podría no ser expulsado resultando en un malfuncionamiento.

#### ▼ Consejos de funcionamiento para MP3

MP3 significa MPEG Audio Layer 3, que es una compresión de voz estandarizada establecida por el grupo de trabajo ISO\*1 (MPEG).

El uso del MP3 permite a los datos de audio ser comprimidos aproximadamente una décima parte del tamaño de los datos iniciales.

Esta unidad reproduce archivos con la extensión (.mp3) como archivos MP3.

\*1 Organización Internacional para la Estandarización

#### PRECAUCION

No use la extensión de archivo de audio en archivos diferentes de archivos de audio. Además, no cambie la extensión de los archivos de audio. De lo contrario, la unidad no reconocerá el archivo correctamente resultando en ruidos o un malfuncionamiento.

#### NOTA

El suministro de este producto sólo comprende una licencia para uso privado no comercial y no comprende una licencia ni implica ningún derecho de usar este producto en una transmisión (terrestre, satelital, radial y/o cualquier otro medio) en tiempo real comercial (por ej. que genere recaudación), transmisión vía Internet, intranets y/u otras redes u otros sistemas de distribución de contenido electrónico, como audio pago o aplicaciones de audio a demanda. Para cada uso se requiere de una licencia independiente. Para más detalles, visite el sitio en Internet <http://www.mp3licensing.com>.

- Este sistema de audio puede reproducir archivos MP3 que hayan sido grabados en CD-R/CD-RW/CD-ROM.
- Al nombrar un archivo MP3, asegúrese de agregar una extensión de archivo MP3 (.mp3) después del nombre del archivo.
- El número de caracteres que se pueden exhibir está restringido.

## Apéndice

### ▼ Consejos de funcionamiento para WMA

WMA es una abreviatura de Windows Media<sup>\*1</sup> Audio y es un formato de compresión de audio usado por Microsoft<sup>\*1</sup>.

Los datos de audio se pueden crear y almacenar en una relación de compresión más alta que MP3.

Esta unidad reproduce archivos con la extensión (.wma) como archivos WMA.

\*1 Windows Media y Microsoft son marcas registradas de Microsoft Corporation U.S. en los Estados Unidos y otros países.

#### PRECAUCION

No use la extensión de archivo de audio en archivos diferentes de archivos de audio. Además, no cambie la extensión de los archivos de audio. De lo contrario, la unidad no reconocerá el archivo correctamente resultando en ruidos o un malfuncionamiento.

- Los archivos WMA grabados bajo especificaciones diferentes de las indicadas podrían no reproducirse normalmente o nombres de archivos o carpetas podrían no exhibirse correctamente.
- La extensión de archivo podría no ser provista dependiendo del sistema operativo de la computadora, versión, software o ajustes. En ese caso, agregue la extensión de archivo “.wma” al final del nombre del archivo, y luego grábelo en el disco/la memoria.

### ▼ Consejos de funcionamiento para AAC

AAC significa codificación de audio avanzado, que es una compresión de voz estandarizada establecida por el grupo de trabajo ISO<sup>\*1</sup> (MPEG). Los datos de audio se pueden crear y almacenar en una relación de compresión más alta que MP3. Esta unidad reproduce archivos con las extensiones (.aac<sup>\*2</sup>/.m4a/.wav<sup>\*2</sup>) como archivos AAC.

#### PRECAUCION

No use la extensión de archivo de audio en archivos diferentes de archivos de audio. Además, no cambie la extensión de los archivos de audio. De lo contrario, la unidad no reconocerá el archivo correctamente resultando en ruidos o un malfuncionamiento.

- Los archivos AAC grabados bajo especificaciones diferentes de las indicadas podrían no reproducirse normalmente o nombres de archivos o carpetas podrían no exhibirse correctamente.
- La extensión de archivo podría no ser provista dependiendo del sistema operativo de la computadora, versión, software o ajustes. En ese caso, agregue la extensión de archivo “.aac<sup>\*2</sup>”, “.m4a”, o “.wav<sup>\*2</sup>” al final del nombre del archivo, y luego grábelo en la memoria.

\*1 Organización Internacional para la Estandarización

\*2 Tipo B

### ▼ Consejos de funcionamiento para OGG

OGG es un formato de compresión de audio para Xiph. Org Foundation. Los datos de audio se pueden crear y almacenar en una relación de compresión más alta que MP3. Esta unidad reproduce archivos con la extensión (.ogg) como archivos OGG.

#### PRECAUCION

No use la extensión de archivo de audio en archivos diferentes de archivos de audio. Además, no cambie la extensión de los archivos de audio. De lo contrario, la unidad no reconocerá el archivo correctamente resultando en ruidos o un malfuncionamiento.

- Los archivos OGG grabados bajo especificaciones diferentes de las indicadas podrían no reproducirse normalmente o nombres de archivos o carpetas podrían no exhibirse correctamente.
- La extensión de archivo podría no ser provista dependiendo del sistema operativo de la computadora, versión, software o ajustes. En ese caso, agregue la extensión de archivo “.ogg” al final del nombre del archivo, y luego grábelo en el disco/la memoria.

### ▼ Consejos acerca del reproductor de DVD

#### Fenómeno de condensación

En invierno inmediatamente después de encender la calefacción del vehículo, el DVD o los componentes ópticos del reproductor de DVD (prisma y lentes) pueden empañarse por la condensación de humedad. En este momento, el DVD será expulsado al colocarlo en la unidad. Si el DVD estuviera empañado se puede limpiar con un paño suave. La humedad en las piezas ópticas se eliminará naturalmente en aproximadamente una hora. Espere a que se elimine la humedad antes de volver a usar el aparato.

#### Manipulación del reproductor de DVD

Se deben tener en cuenta las siguientes precauciones.

- No use DVDs deformados o rajados. El disco podría no ser expulsado resultando en un malfuncionamiento.

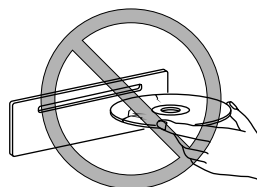

- No use discos no convencionales como con forma de corazón u octogonales, etc. El disco podría no ser expulsado resultando en un malfuncionamiento.

## Apéndice

- Si la parte de la memoria del DVD es transparente o translúcida, no use el disco.

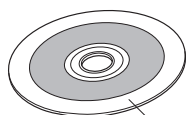

Transparente

- El DVD nuevo puede tener los bordes ásperos en el perímetro interior y exterior. Si se usa un disco con los bordes ásperos, no será posible el ajuste adecuado y los reproductores de DVD no podrán ser reproducidos. Además, el disco podría no ser expulsado resultando en un malfuncionamiento. Elimine los bordes ásperos antes usando una lapicera o lápiz tal como se indica en la figura. Para eliminar los bordes ásperos, frote la lapicera o el lápiz contra el perímetro interior y exterior del DVD.

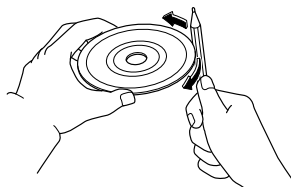

- Al conducir sobre superficies desparejas, el sonido podría saltar.

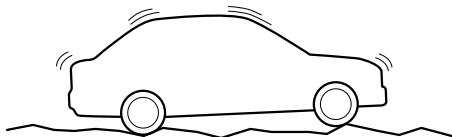

- Se pueden reproducir DVDs que tengan el logo indicado en la figura o DVD-R/ DVD+R/DVD-RW/DVD+RW grabados con datos de video (archivo DVD-Video/DVD-VR).



- Use discos que han sido producidos legítimamente. Si se usan discos copiados ilegalmente como disco pirateados, el sistema podría no funcionar correctamente.
- No se debe tocar la superficie de señales al manipular el DVD. Los DVDs se deben tomar por su borde exterior o por el orificio y el borde exterior.



- No se deben pegar papeles ni cintas en el DVD. No se debe rayar la superficie trasera (sin etiqueta) del disco compacto. El disco podría no ser expulsado resultando en un malfuncionamiento.
- El polvo, las manchas de los dedos y la suciedad pueden disminuir la cantidad de luz reflejada de la superficie de señales, desmejorando la calidad del sonido. Si el DVD está sucio, límpielo suavemente con un paño, desde el centro al borde del DVD.

- No se deben usar rociadores, líquidos antiestática, o limpiadores caseros para la limpieza de los discos compactos. Los productos químicos volátiles, tales como la bencina y los diluyentes pueden dañar la superficie del DVD. Todo lo que pueda dañar, curvar o empañar plásticos debe evitarse para limpiar los DVDS.
  - El reproductor de DVD expulsará el DVD si inserta el DVD al revés. También los DVDs sucios y/o dañados podrían ser expulsados.
  - No inserte discos de limpieza en el reproductor de DVD.
  - No inserte ningún disco compacto con etiquetas o sellos pegados.
  - La unidad podría no reproducir algunos discos de tipo DVD-R/DVD+R/DVD-RW/DVD+RWs hechos en un ordenador o grabador de DVD debido a las características del disco, rayaduras, manchas, suciedad, etc., o debido a el polvo o condensación en la lente dentro de la unidad.
  - Los DVD-R/DVD+R/DVD-RW/DVD+RWs se pueden dañar y pueden no escucharse si se almacenan dentro del vehículo expuestos directamente a los rayos solares o alta temperatura.
  - Esta unidad podría no reproducir ciertos discos hechos usando un ordenador debido al software (para grabación) usado. (Para más detalles, consulte el lugar donde compró el software.)
  - Lea completamente el manual de instrucciones y las precauciones de los DVD-R/DVD+R/DVD-RW/DVD+RWs.
- No use discos con cinta adhesiva adherida, con etiquetas parcialmente despegadas o material adhesivo saliendo por los bordes de la etiqueta del DVD. También, no use discos con etiquetas DVD-R disponibles comercialmente. El disco podría no ser expulsado resultando en un malfuncionamiento.
  - Las condiciones en que se puede reproducir un DVD pueden estar determinadas dependiendo de las intenciones del creador del software del disco. Las funciones pueden no funcionar como el usuario desea debido a que el reproductor de DVD funciona de acuerdo a las intenciones de diseño del creador del software. Consulte siempre las instrucciones que acompañan el disco a reproducir.
  - Fabricado bajo licencia de Dolby Laboratories, Inc. Dolby y el símbolo de la doble D son marcas comerciales por Dolby Laboratories.







**NOTA**

- Se pueden reproducir los datos de video (archivos DVD-Video/DVD-VR) escritos en DVD/DVD-R/DVD+R/DVD-RW/DVD+RW.
- Esta unidad es compatible para la reproducción de DVD/DVD-R de doble capa.
- El número de región para esta unidad es [3].
- Los archivos DVD-Video/DVD-VR grabados bajo especificaciones diferentes de las indicadas podrían no reproducirse normalmente o nombres de archivos o carpetas podrían no exhibirse correctamente.

## Apéndice

### Marca indicadora en el disco

Marcas indicadoras en discos o paquetes son las siguientes:

Marca	Significado
PAL	Indica un sistema de color de TV.
	Indica el número de pistas de audio. El número indica el número de grabaciones de audio.
	Indica el número de idiomas de subtítulos. El número indica el número de idiomas grabados.
	Número de ángulos. El número indica el número de ángulos grabados.
 	Indica los modos de pantalla que se pueden seleccionar. "16:9" indica una pantalla ancha y "4:3" indica una pantalla normal.
 	Indica el código de región para el cual se puede reproducir un disco. ALL indica la aplicabilidad global, y un número indica la aplicabilidad basada en una región.

### Glosario

#### DVD-Video

DVD-Video es una imagen de vídeo almacenada normalmente determinada por el forum DVD.

"MPEG2", un estándar global en tecnologías de compresión digital, ha sido adoptado y comprime en promedio aproximadamente 1/40 de los datos de imágenes y lo almacena. Además, se ha adoptado una tecnología de codificación de tasa variable, que cambia la cantidad de información asignada de acuerdo a la forma de la imagen de pantalla. La información de audio se puede almacenar usando Dolby digital en vez de PCM (modulación de código de pulso) y permite disfrutar de audio más real.

Además, se provee de varias funciones suplementarios como la disponibilidad de múltiples lenguajes para mayor disfrute.

#### DVD-VR

DVD-VR es la abreviatura de formato de grabación de vídeo de DVD; el estándar de almacenamiento de imágenes de vídeo determinado por el forum DVD.

#### Múltiples ángulos

Una de las funciones del reproductor de DVD. Debido a que las escenas se pueden grabar desde múltiples ángulos (posición de la cámara), los usuarios pueden elegir el ángulo deseado.

#### Múltiples idiomas

Como una función del reproductor de DVD, el audio o subtítulos para las mismas imágenes de vídeo se pueden almacenar en múltiples idiomas y el idioma se puede elegir libremente.

**Código de región**

Los reproductores de DVD y discos reciben códigos para cada mercado regional y sólo se pueden reproducir los discos fabricados para la región específica. No se puede reproducir un disco si el código de región asignado para el reproductor no está indicado en el disco. Además, incluso si el código de región no está indicado en el disco, la reproducción del disco podría estar prohibida dependiendo de la región. En este caso, un disco podría no ser reproducible en este reproductor de DVD.

**▼ Consejos de uso para el dispositivo USB**

Esta unidad reproduce archivos de audio como sigue:

Extensión	Reproduce en esta unidad
.mp3	MP3
.wma	WMA
.aac*1	AAC
.m4a	
.wav*1	WAV
.ogg*1	OGG

**⚠ PRECAUCION**

No use la extensión de archivo de audio en archivos diferentes de archivos de audio. Además, no cambie la extensión de los archivos de audio. De lo contrario, la unidad no reconocerá el archivo correctamente resultando en ruidos o un malfuncionamiento.

**NOTA**

- La reproducción podría no ser posible dependiendo del tipo y condición de la memoria flash USB incluso si el archivo de audio cumple con el estándar.
- En esta unidad no se pueden reproducir archivos WMA/AAC con protección de derechos de autor.
- **(Tipo B)**  
Si el nombre del archivo en la memoria USB es demasiado largo, podría resultar en problemas de funcionamiento como no ser posible reproducir la canción.  
(Recomendado: Dentro de 80 caracteres)
- El orden de los datos de música almacenados en este dispositivo puede ser diferente del orden de reproducción.
- Para evitar pérdidas o daños en los datos almacenados, le recomendamos que respalde siempre sus datos.
- Si un dispositivo excede el valor máximo de corriente eléctrica de 1.000 mA, podría no funcionar ni recargarse cuando está conectado.
- No saque el dispositivo USB mientras está en el modo USB (sólo sáquelo cuando está en el modo de radio FM/AM o CD).
- El dispositivo no funcionará si los datos están protegidos con una contraseña.

Los archivos MP3/WMA/AAC/OGG\*1 grabados bajo especificaciones diferentes de las indicadas podrían no reproducirse normalmente o nombres de archivos o carpetas podrían no exhibirse correctamente.

\*1 Tipo B

## Apéndice

### ▼ Consejos de funcionamiento para iPod

Esta unidad permite reproducir archivos de música grabados en un iPod.

\* iPod es una marca registrada de Apple Inc., registrada en los EE.UU. y otros países.

El iPod podría no ser compatible dependiendo del modelo o la versión del sistema operativo. En ese caso, se exhibe un mensaje de error.

### PRECAUCION

- Retire el iPod cuando no se use. Debido a que el iPod no fue diseñado para soportar cambios excesivos de temperatura dentro de la cabina, se podría dañar o la pila se podría deteriorar debido a excesos de temperatura o humedad dentro de la cabina si este es dejado dentro del vehículo.
- Si se pierden los datos del iPod cuando este está conectado a la unidad, Mazda no puede garantizar la recuperación de ningún dato perdido.
- Si la pila del iPod se deteriora, el iPod podría no recargarse y no será posible reproducir cuando está conectado a la unidad.
- Por detalles sobre el uso del iPod, consulte el manual de instrucciones del iPod.
- Cuando conecte el iPod a un puerto USB, todos los comandos se realizará desde la unidad de audio. No se podrá controlar el iPod.

### NOTA

Esta unidad de audio no puede mostrar las imágenes o los videos de un iPod.



## Equipamiento interior

### Parasoles

Para usar un parasol bájelo hacia adelante o gírelo hacia un lado.

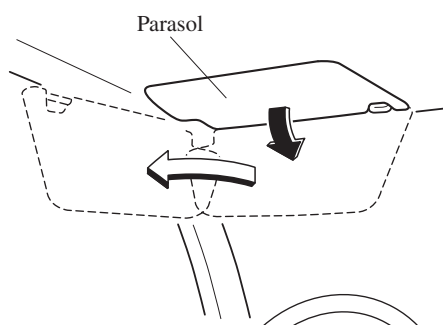

### ▼ Espejos cosméticos

Para usar un espejo cosmético, baje el parasol.

### Luces interiores

#### NOTA

No deje las luces encendidas por períodos largos mientras el motor está apagado. De lo contrario, se podría descargar la batería.

#### Luces en el techo

Posición del interruptor	Luces en el techo
OFF	La luz se apaga
DOOR	<ul style="list-style-type: none"> <li>•La luz se enciende cuando se abre una de las puertas</li> <li>•La luz se enciende o apaga cuando el sistema de entrada iluminado está activado</li> </ul>
ON	La luz se enciende

## Equipamiento interior

### Delantero

Con luces para lectura de mapas

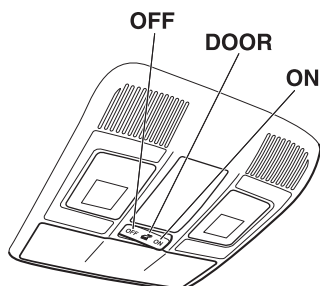

Sin luces para lectura de mapas

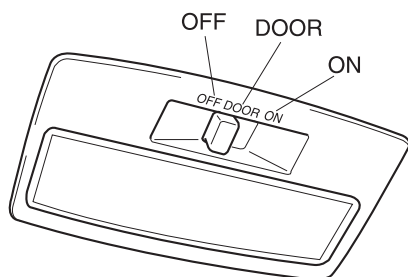

### Trasero\*

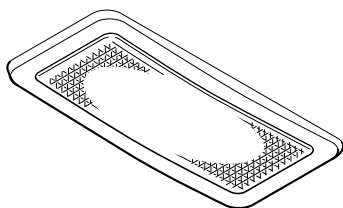

#### NOTA

**(Con luces para lectura de mapas)**  
La luz en el techo trasera también se enciende y apagan cuando se acciona el interruptor de luz en el techo delantero.

### Luces para lectura de mapas\*

Cuando el interruptor de la luz del techo está en la posición de puerta o apagada, presione la lente para encender las luces para lectura de mapas, y luego presione otra vez la lente para apagarlas.

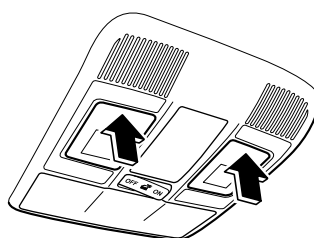

#### NOTA

Las luces para lectura de mapas no se encenderán incluso si se presiona la lente en los siguientes casos:

- El interruptor de luz del techo se encuentra en la posición ON.
- El interruptor de luz del techo está en la posición de puerta con la puerta abierta.
- El sistema de entrada iluminada está encendido.

## Equipamiento interior

### Luces del compartimiento para equipajes (Modelo con compuerta trasera)

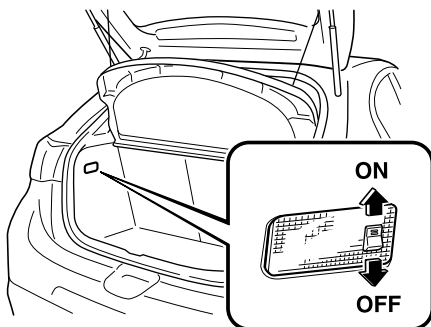

Posición del interruptor	Luz del compartimiento para equipajes
OFF	La luz se apaga
ON	La luz se enciende cuando se abre la compuerta trasera

### Luz del maletero (Sedán)

La luz del maletero se enciende al abrir la tapa del maletero y se apaga al cerrarla.

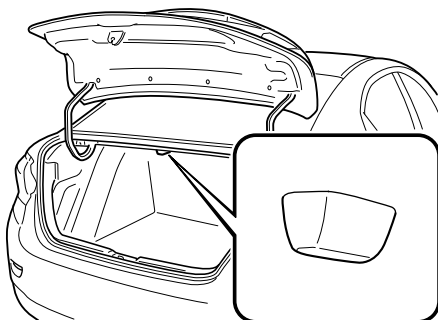

#### NOTA

Para evitar que la batería se descargue, no deje el maletero abierto durante un mucho tiempo cuando el motor no está funcionando.

### ▼ Sistema de entrada iluminado

Cuando funciona el sistema de entrada iluminado, las luces en el techo y las luces de cortesía se encienden en las siguientes condiciones:

- El seguro de la puerta del conductor se abre después que se cambia el encendido a OFF.
- El encendido se cambia a OFF con todas las puertas cerradas.

#### NOTA

- El sistema de entrada iluminado funciona cuando el interruptor de luces en el techo está en la posición DOOR.
- El tiempo de iluminación difiere dependiendo de la operación.
- **Ahorro de batería**  
Si una luz interior se deja encendida con el encendido en OFF, la luz se apagará automáticamente después de aproximadamente 30 minutos para evitar que se descargue la batería.
- El funcionamiento del sistema de entrada iluminado se puede cambiar. Consulte la sección Características de personalización en la página 9-13.

## Equipamiento interior

### Conectores de accesorios

Use sólo accesorios originales Mazda o equivalentes que no requieran más de 120 W (CC 12 V, 10 A).

El encendido debe cambiarse a ACC u ON.

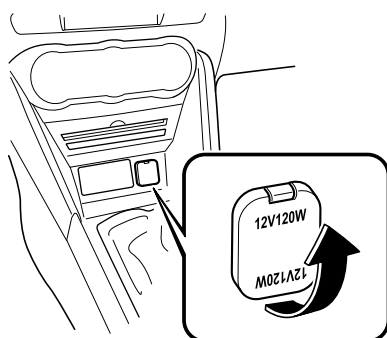

### ⚠ PRECAUCION

- Para evitar que el conector de accesorios resulte dañado o ocurra una falla en el sistema eléctrico, tenga cuidado con lo siguiente:
  - No use accesorios que requieran más de 120 W (CC 12 V, 10 A).
  - No use accesorios que no sean accesorios originales Mazda o equivalentes.
  - Cierre la cubierta cuando el conector de accesorios no esté en uso para evitar que objetos extraños y líquido entren en el conector de accesorios.
  - Inserte correctamente el enchufe en el conector de accesorios.
  - No inserte el encendedor de cigarrillos en el conector de accesorios.
- Pueden escucharse ruidos en la reproducción de audio dependiendo del dispositivo conectado al conector de accesorio.
- Dependiendo del dispositivo conectado en el conector de accesorios, el sistema eléctrico del vehículo se podría ver afectado, lo que puede resultar en que se encienda la luz de advertencia. Desconecte el dispositivo conectado y asegúrese que se ha resuelto el problema. Si se ha resuelto el problema, desconecte el dispositivo del conector y desconecte el encendido. Si se ha resuelto el problema, consulte con un técnico experto, le recomendamos un técnico autorizado Mazda.

## Equipamiento interior

### NOTA

Para evitar que la batería se descargue, no use el conector durante largos períodos de tiempo con el motor apagado o en marcha en vacío.

### Soporte para bebidas

#### **ADVERTENCIA**

**Nunca use el soporte para bebidas con líquidos calientes mientras el vehículo en movimiento:**

***Es peligroso usar un soporte para bebidas con líquidos calientes mientras el vehículo está en movimiento. Si los líquidos se volcaran podría resultar en quemaduras.***

**No ponga nada que no sean vasos o latas de bebidas en el soporte para bebidas:**

***Es peligroso poner objetos que no sean vasos o latas en un soporte para bebidas.***

***En caso de una frenada o maniobra brusca, los ocupantes podrían golpearse o herirse, o los objetos podrían salir proyectados dentro del vehículo, molestando al conductor y siendo la causa de un accidente. Use el soporte para bebidas solo para colocar vasos o latas.***

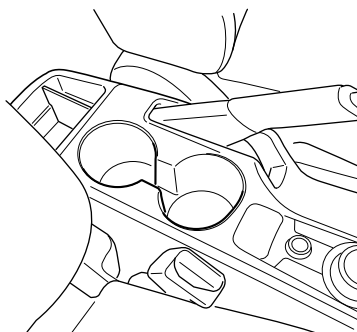

## Equipamiento interior

### Soporte para botella

Los soportes para botellas se encuentran del lado interior de las puertas delanteras.

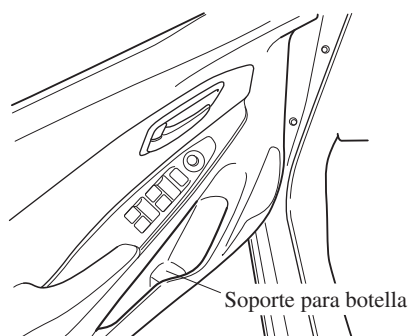

### ! PRECAUCION

No use los soportes para botellas para recipientes sin tapas. Se podría derramar el contenido de los mismos al abrir o cerrar la puerta.

### Compartimientos para guardar objetos

#### ! ADVERTENCIA

Mantenga las cajas para guardar cerradas mientras conduce:  
*Conducir con las cajas para guardar objetos abiertas es peligroso. Para reducir la posibilidad de heridas en caso de un accidente o una frenada repentina, mantenga el compartimiento para guardar objetos cerrado mientras conduce.*

No ponga artículos en los espacios de almacenamiento sin tapa:  
*Poner artículos en los espacios de almacenamiento sin tapa es peligroso pues podrían salir proyectados en la cabina si se acelera repentinamente el vehículo y podría causar heridas dependiendo de como fue guardado el artículo.*

#### ! PRECAUCION

No deje los encendedores o las gafas en la caja para guardar mientras estaciona bajo el sol. El encendedor podría explotar o el material plástico en las gafas se podría deformar y rajarse debido a la alta temperatura.

## Equipamiento interior

### ▼ Consola del techo\*

Esta consola fue diseñada para guardar gafas y otros accesorios. Empuje del seguro para abrir.

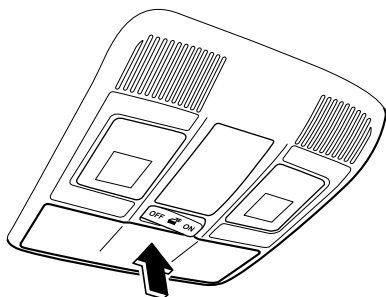

### ▼ Guanterera

Para abrir la guanterera, tire del seguro hacia adelante.

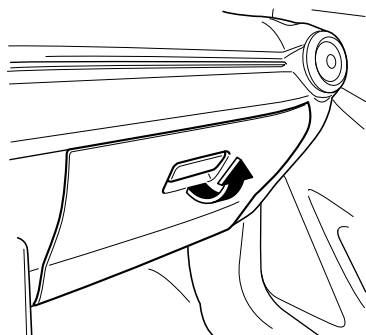

Para cerrar la guanterera, oprima firmemente en el centro de la tapa de la guanterera.

### ▼ Bandeja de consola central

#### **⚠ ADVERTENCIA**

***Nunca use el soporte para bebidas con líquidos calientes mientras el vehículo en movimiento:***

***Es peligroso usar un soporte para bebidas con líquidos calientes mientras el vehículo está en movimiento. Si los líquidos se volcaran podría resultar en quemaduras.***

Se puede colocar una taza u objetos pequeños en la bandeja de consola central usando el divisor de consola central. La bandeja de consola central es lo suficientemente grande para colocar un objeto pequeño cuando el divisor de la consola central no está en uso.

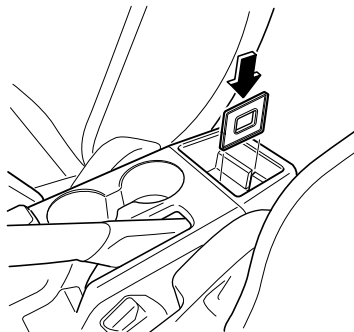

\*Algunos modelos. **5-173**

## Equipamiento interior

### ▼ Compartimiento secundario de carga\*

Levante la alfombra del maletero.  
(Modelo con compuerta trasera)

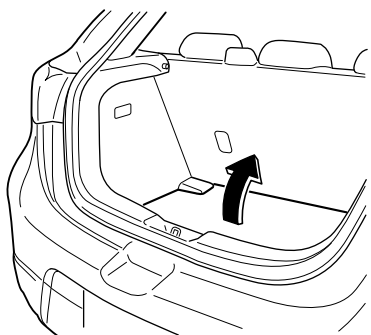

(Sedán)

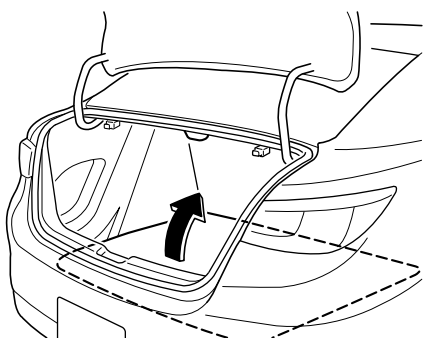

### ▼ Ganchos para ropa traseros

#### **⚠ ADVERTENCIA**

***Nunca cuelgue objetos pesados o afilados en las agarraderas y ganchos para ropa:***

***Colgar objetos pesados o afilados como una percha de las agarraderas o ganchos para ropa es peligroso pues podrían salir proyectados y golpear un ocupante de la cabina si una de las bolsas de aire de cortina se inflan, lo que puede resultar en heridas graves o una muerte.***

Siempre cuelgue la ropa de los ganchos para ropa y las agarraderas sin perchas.

**Tipo A**

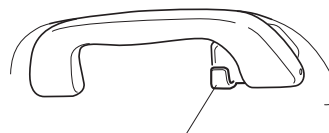

Gancho para ropa

**Tipo B**



Gancho para ropa



## 6 Mantenimiento y cuidado

Como mantener su Mazda en óptimas condiciones.

<b>Información esencial.....</b>	<b>6-2</b>
Introducción.....	6-2
<b>Programa de mantenimiento.....</b>	<b>6-3</b>
Programa de mantenimiento.....	6-3
Monitor de mantenimiento.....	6-14
<b>Mantenimiento del propietario.....</b>	<b>6-17</b>
Precauciones del mantenimiento del propietario.....	6-17
Capó.....	6-19
Vista del compartimiento del motor.....	6-21
Aceite de motor.....	6-23
Refrigerante del motor.....	6-29
Líquido de frenos/embrague.....	6-31
Líquido del lavador de parabrisas y faros.....	6-32
Lubricación de la carrocería.....	6-33
Hojas del limpiador.....	6-33
Batería.....	6-38
Cambio de la pila de la llave.....	6-41
Neumáticos.....	6-44
Bombillas.....	6-50
Fusibles.....	6-63
<b>Cuidado de la apariencia.....</b>	<b>6-68</b>
Cuidado exterior.....	6-68
Cuidado interior.....	6-75

### Introducción

Tenga cuidado de no lastimarse al inspeccionar su vehículo, cambiando un neumático, o realizando algún tipo de mantenimiento como lavando su automóvil.

En particular, use guantes de trabajo gruesos como guantes de algodón al tocar áreas que sean difíciles de ver mientras inspecciona o trabaja en su vehículo. Realizar inspecciones o procedimientos con sus manos desnudas podría causarle una herida.

Si se tuviera alguna duda acerca del procedimiento que describe, se recomienda que un técnico calificado y confiable realice el trabajo, le recomendamos un técnico autorizado Mazda.

Técnicos autorizados calificados de Mazda y repuestos Mazda genuinos son importantes para realizar un mantenimiento adecuado. Si se realiza el mantenimiento sin contar con la experiencia necesaria y con piezas especialmente diseñadas para su Mazda, el mantenimiento del vehículo resultará inadecuado, incompleto o insuficiente, y puede ocasionarle problemas. Podría ser causa de averías, accidentes y alguien podría resultar herido.

Si necesita consejos de expertos y servicio calificado consulte a un técnico experto, le recomendamos un técnico autorizado Mazda.

Se deben conservar las pruebas de que se han realizado correctamente los trabajos de mantenimiento de su vehículo tal como se describe en este manual.

Las reclamaciones hechas durante el plazo de vigencia de la garantía no serán aceptadas si se deben a una falta de mantenimiento y no a un defecto en los materiales o en la mano de obra.

El conector de diagnóstico de malfuncionamiento fue diseñado exclusivamente para conectar el dispositivo diseñado especialmente para realizar diagnósticos a bordo. No conecte ningún dispositivo para el servicio que no sea un dispositivo diseñado especialmente para diagnóstico de malfuncionamiento. Si se conecta cualquier otro dispositivo que no sea uno de diagnóstico de malfuncionamiento, podría afectar los dispositivos eléctricos del vehículo o podría producir daños como la descarga de la batería.

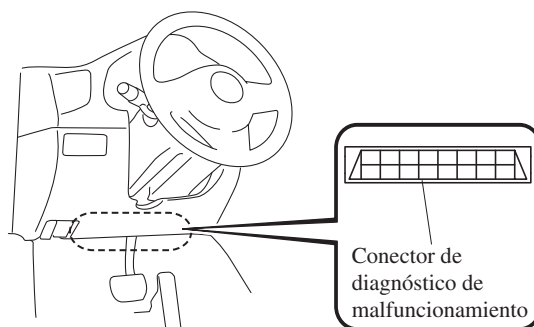

## Programa de mantenimiento

### Programa de mantenimiento

#### NOTA

Después del período descrito, continúe el mantenimiento descrito a los intervalos recomendados.

#### Control de emisiones y sistemas relacionados

Los sistemas de encendido y de combustible son importantes para el correcto funcionamiento del control de emisiones y sistemas relacionados, y para el funcionamiento eficiente del motor. No haga cambios en estos sistemas.

Todas las inspecciones y ajustes los debe realizar un técnico experto, le recomendamos un técnico autorizado Mazda.

#### ▼ Europa

El monitor de mantenimiento alerta respecto al siguiente término de mantenimiento. Sin embargo, al menos cada 20.000 km o 12 meses después del último mantenimiento será el siguiente término de mantenimiento.

Mantenimiento	1er	2°.	3°.	4°.	5°.	6°.	7°.	8°.	9°.	10°.	11°.	12°.
<b>SKYACTIV-G 1.5</b>												
Bujías de encendido *1	Cambie cada 120.000 km.											
Filtro de aire*2			R			R			R			R
Sistema evaporativo (si existiera)			I			I			I			I
<b>SKYACTIV-D 1.5</b>												
Filtro de combustible	D	D	R	D	D	R	D	D	R	D	D	R
Sistema de inyección de combustible*3	I			I			I			I		
Filtro de aire*2	C	C	R	C	C	R	C	C	R	C	C	R
<b>SKYACTIV-G 1.5 Y SKYACTIV-D 1.5</b>												
Correas de mando*4			I			I			I			I
Aceite de motor & Filtro de aceite del motor*5*6*7	R	R	R	R	R	R	R	R	R	R	R	R
Sistema de enfriamiento		I		I		I		I		I		I
Refrigerante del motor*8	La primera vez cámbielo a las 200.000 km o 10 años; después, cada 100.000 km o 5 años.											
Líneas y mangueras de combustible		I		I		I		I		I		I
Batería*9	I	I	I	I	I	I	I	I	I	I	I	I
Líneas de freno, mangueras y conexiones	I	I	I	I	I	I	I	I	I	I	I	I
Líquido de frenos*10		R		R		R		R		R		R
Freno de mano	I	I	I	I	I	I	I	I	I	I	I	I

Mantenimiento y cuidado

## Programa de mantenimiento

Mantenimiento	1er	2º.	3º.	4º.	5º.	6º.	7º.	8º.	9º.	10º.	11º.	12º.
Frenos de disco	I	I	I	I	I	I	I	I	I	I	I	I
Frenos de tambor		I		I		I		I		I		I
Funcionamiento de la dirección y articulaciones		I		I		I		I		I		I
Aceite de transmisión manual	Cambie cada 180.000 km.											
Suspensión delantera y trasera, juntas esféricas y juego axial de cojinete de rueda		I		I		I		I		I		I
Fundas protectoras de eje impulsor		I		I		I		I		I		I
Cubierta protectora del calor del sistema de escape	Inspeccione cada 80.000 km o 5 años.											
Pernos y tuercas del chasis y carrocería		T		T		T		T		T		T
Condición de la carrocería (por oxidación, corrosión y perforaciones)	I	I	I	I	I	I	I	I	I	I	I	I
Filtro de aire de la cabina (si existiera)		R		R		R		R		R		R
Neumáticos (incluyendo neumático de repuesto) (con ajuste de presión de aire)*11*12	I	I	I	I	I	I	I	I	I	I	I	I
Juego de reparación de neumático de emergencia (si existiera)*13	I	I	I	I	I	I	I	I	I	I	I	I

**Símbolos de cuadros:**

**I:** Inspeccione: Inspeccione y limpie, repare, ajuste, llene o cambie si fuera necesario.

**R:** Cambie

**C:** Limpie

**T:** Apriete

**D:** Drene

**Comentarios:**

\*1 En los países a continuación, inspeccione las bujías de encendido cada 10.000 km o 12 meses antes de cambiarlas a los intervalos especificados.

Albania, Bosnia y Herzegovina, Bulgaria, Croacia, Latvia, Macedonia, Moldova, Montenegro, Rumania, Serbia, Eslovaquia, Ucrania

\*2 Si el vehículo se usa en zonas extremadamente polvorientas o arenosas, limpie y si fuera necesario, cambie el filtro de aire más seguido que los intervalos recomendados.

\*3 Implemente la corrección de la cantidad de inyección de combustible.

\*4 También inspeccione las correas de mando del acondicionador de aire, si existieran.

Si el vehículo se usa principalmente bajo cualquiera de las siguientes condiciones, inspeccione las correas de mando cada 20.000 km o 12 meses.

- Se conduce en zonas con mucho polvo
- Se mantiene por largos períodos a la velocidad de marcha en vacío o se conduce a bajas velocidades
- Se conduce durante largos períodos de tiempo con baja temperatura o conduce regularmente solo por distancias cortas
- Conduciendo en condiciones extremadamente calurosas
- Conduciendo continuamente en condiciones montañosas

## Programa de mantenimiento

\*5 El ajuste flexible es el preajuste de fábrica para algunos países en Europa. Consulte a un técnico autorizado Mazda para más detalles. Se puede realizar el ajuste flexible si donde se conduce el vehículo no se cumplen las condiciones siguientes.

- a) El propósito de uso del vehículo es automóvil de policía, taxi o automóvil de escuela de choferes.
- b) Se conduce en zonas con mucho polvo
- c) Se mantiene por largos períodos a la velocidad de marcha en vacío o se conduce a bajas velocidades

Una vez que se selecciona el mantenimiento flexible, el vehículo calcula la vida útil de aceite restante en las condiciones de funcionamiento y le permite saber cuando se debe cambiar el aceite al encenderse el indicador de llave de tuercas en el grupo de instrumentos.

Reponga los datos de aceite del motor cada vez que cambie el aceite del motor independientemente del mensaje/indicador de llave de tuercas.

\*6 Si el vehículo se usa principalmente bajo cualquiera de las siguientes condiciones, cambie el aceite y el filtro de aceite cada 10.000 km o menos.

- a) El propósito de uso del vehículo es automóvil de policía, taxi o automóvil de escuela de choferes.
- b) Se conduce en zonas con mucho polvo
- c) Se mantiene por largos períodos a la velocidad de marcha en vacío o se conduce a bajas velocidades
- d) Se conduce durante largos períodos de tiempo con baja temperatura o conduce regularmente solo por distancias cortas
- e) Conduciendo en condiciones extremadamente calurosas
- f) Conduciendo continuamente en condiciones montañosas

\*7 Para SKYACTIV-D 1.5, reponga los datos de aceite del motor cada vez que cambie el aceite del motor independientemente del mensaje/indicador de llave de tuercas.

\*8 Se recomienda usar FL-22 al cambiar el refrigerante de motor. Usar un refrigerante de motor diferente de FL-22 podría causar serios daños al motor y el sistema de enfriamiento.

\*9 Inspeccione el nivel de electrolito de la batería, la gravedad específica y la experiencia exterior. La batería sellada sólo requiere una inspección del aspecto exterior.

\*10 Si se usan mucho los frenos (por ejemplo, conduciendo continuamente exigido o en la montaña) o si el vehículo se usa en climas extremadamente húmedos, cambie el líquido de frenos todos los años.

\*11 Se recomienda la rotación de los neumáticos cada 10.000 km.

\*12 La inicialización del sistema de monitoreo de presión de aire de los neumáticos (TPMS) se debe realizar de manera que el sistema funcione normalmente (si existiera).

\*13 Verifique la fecha de vencimiento del líquido de reparación de neumático cada año cuando realice el mantenimiento periódico. Cambie la botella de líquido de reparación de neumático por una nueva antes de la fecha de vencimiento.

## Programa de mantenimiento

### ▼ Excepto Europa

#### Israel

Programa de mantenimiento	Número de meses o kilómetros, lo que ocurra antes												
	Meses	12	24	36	48	60	72	84	96	108	120	132	144
	×1000 km	15	30	45	60	75	90	105	120	135	150	165	180
<b>SKYACTIV-G 1.5</b>													
Bujías de encendido	Cambie cada 120.000 km o 6 años.												
Filtro de combustible	Cambie cada 135.000 km.												
Sistema evaporativo (si existiera)				I				I					I
Líneas y mangueras de combustible		I			I			I				I	
<b>SKYACTIV-D 1.5</b>													
Filtro de combustible	D	D	R	D	D	R	D	D	R	D	D	R	
Sistema de inyección de combustible <sup>1</sup>	I			I				I				I	
Líneas y mangueras de combustible	I	I	I	I	I	I	I	I	I	I	I	I	I
<b>SKYACTIV-G 1.5 Y SKYACTIV-D 1.5</b>													
Correas de mando <sup>2</sup>	I	I	I	I	I	I	I	I	I	I	I	I	I
Aceite de motor & Filtro de aceite del motor <sup>3,4</sup>	R	R	R	R	R	R	R	R	R	R	R	R	R
Filtro de aire <sup>5</sup>	C	C	C	R	C	C	C	R	C	C	C	C	R
Sistema de enfriamiento		I			I			I				I	
Refrigerante del motor <sup>6</sup>	La primera vez cámbielo a las 195.000 km o 10 años; después, cada 90.000 km o 5 años.												
Batería <sup>7</sup>	I	I	I	I	I	I	I	I	I	I	I	I	I
Líneas de freno, mangueras y conexiones	I	I	I	I	I	I	I	I	I	I	I	I	I
Líquido de frenos <sup>8</sup>	I	R	I	R	I	R	I	R	I	R	I	R	I
Freno de mano	I	I	I	I	I	I	I	I	I	I	I	I	I
Frenos hidráulicos (reforzador de frenos) y mangueras	I	I	I	I	I	I	I	I	I	I	I	I	I
Frenos de disco	I	I	I	I	I	I	I	I	I	I	I	I	I
Frenos de tambor		I			I			I				I	
Funcionamiento de la dirección y articulaciones		I			I			I				I	
Aceite de transmisión manual	Cambie cada 100.000 km o 5 años.												
Suspensión delantera y trasera, juntas esféricas y juego axial de cojinete de rueda	I	I	I	I	I	I	I	I	I	I	I	I	I
Fundas protectoras de eje impulsor			I				I				I		I
Cubierta protectora del calor del sistema de escape	Inspeccione cada 75.000 km.												
Pernos y tuercas del chasis y carrocería	T	T	T	T	T	T	T	T	T	T	T	T	T
Condición de la carrocería (por oxidación, corrosión y perforaciones)	Inspeccione anualmente.												

## Programa de mantenimiento

Programa de mantenimiento	Número de meses o kilómetros, lo que ocurra antes												
	Meses	12	24	36	48	60	72	84	96	108	120	132	144
	×1000 km	15	30	45	60	75	90	105	120	135	150	165	180
Filtro de aire de la cabina (si existiera)		R		R		R		R		R		R	
Neumáticos (incluyendo neumático de repuesto) (con ajuste de presión de aire)*9	I	I	I	I	I	I	I	I	I	I	I	I	I
Juego de reparación de neumático de emergencia (si existiera)*10	Inspeccione anualmente.												

### Símbolos de cuadros:

**I:** Inspeccione: Inspeccione y limpie, repare, ajuste, llene o cambie si fuera necesario.

**R:** Cambie

**C:** Limpie

**T:** Apriete

**L:** Lubrique

**D:** Drene

### Comentarios:

\*1 Implemente la corrección de la cantidad de inyección de combustible.

\*2 También inspeccione las correas de mando del acondicionador de aire, si existieran.

Si el vehículo se usa principalmente bajo cualquiera de las siguientes condiciones, inspeccione las correas de mando cada 10.000 km o menos.

- Se conduce en zonas con mucho polvo
- Se mantiene por largos períodos a la velocidad de marcha en vacío o se conduce a bajas velocidades
- Se conduce durante largos períodos de tiempo con baja temperatura o conduce regularmente solo por distancias cortas
- Conduciendo en condiciones extremadamente calurosas
- Conduciendo continuamente en condiciones montañosas

\*3 Si el vehículo se usa principalmente bajo cualquiera de las siguientes condiciones, cambie el aceite y el filtro de aceite cada 10.000 km o menos.

- El propósito de uso del vehículo es automóvil de policía, taxi o automóvil de escuela de choferes.
- Se conduce en zonas con mucho polvo
- Se mantiene por largos períodos a la velocidad de marcha en vacío o se conduce a bajas velocidades
- Se conduce durante largos períodos de tiempo con baja temperatura o conduce regularmente solo por distancias cortas
- Conduciendo en condiciones extremadamente calurosas
- Conduciendo continuamente en condiciones montañosas

\*4 Para SKYACTIV-D 1.5, reponga los datos de aceite de motor después de agregar aceite de motor.

\*5 Si el vehículo se usa en zonas extremadamente polvorientas o arenosas, limpie y si fuera necesario, cambie el filtro de aire más seguido que los intervalos recomendados.

\*6 Se recomienda usar FL-22 al cambiar el refrigerante de motor. Usar un refrigerante de motor diferente de FL-22 podría causar serios daños al motor y el sistema de enfriamiento.

\*7 Inspeccione el nivel de electrolito de la batería, la gravedad específica y la experiencia exterior. La batería sellada sólo requiere una inspección del aspecto exterior.

\*8 Si se usan mucho los frenos (por ejemplo, conduciendo continuamente exigido o en la montaña) o si el vehículo se usa en climas extremadamente húmedos, cambie el líquido de frenos todos los años.

\*9 La inicialización del sistema de monitoreo de presión de aire de los neumáticos (TPMS) se debe realizar de manera que el sistema funcione normalmente (si existiera).

\*10 Verifique la fecha de vencimiento del líquido de reparación de neumático cada año cuando realice el mantenimiento periódico. Cambie la botella de líquido de reparación de neumático por una nueva antes de la fecha de vencimiento.

## Programa de mantenimiento

### Rusia/Bielorrusia/Azerbaiján/Kazajistán

Programa de mantenimiento	Número de meses o kilómetros, lo que ocurra antes.												
	Meses	12	24	36	48	60	72	84	96	108	120	132	144
	×1000 km	15	30	45	60	75	90	105	120	135	150	165	180
Correas de mando*1		I	I	I	I	I	I	I	I	I	I	I	I
Aceite de motor	Rusia/ Bielorrusia/ Kazajistán*2	R	R	R	R	R	R	R	R	R	R	R	R
	Azerbaiján*3	Cambie cada 5.000 km o 6 meses.											
Filtro de aceite del motor	Rusia/ Bielorrusia/ Kazajistán*2	R	R	R	R	R	R	R	R	R	R	R	R
	Azerbaiján*4	Cambie cada 10.000 km o 12 meses.											
Sistema de enfriamiento			I			I			I			I	
Refrigerante del motor*5		La primera vez cámbielo a las 195.000 km o 10 años; después, cada 90.000 km o 5 años.											
Filtro de aire*6	Rusia/ Bielorrusia/ Kazajistán	C	C	R	C	C	R	C	C	R	C	C	R
	Azerbaiján	C	R	C	R	C	R	C	R	C	R	C	R
Filtro de combustible	Rusia/ Bielorrusia/ Kazajistán	Cambie cada 120.000 km.											
	Azerbaiján	Cambie cada 60.000 km.											
Líneas y mangueras de combustible			I			I			I			I	
Bujías de encendido		I	I	I	I	I	I	I	R	I	I	I	I
Sistema evaporativo (si existiera)					I				I				I
Batería*7		I	I	I	I	I	I	I	I	I	I	I	I
Líneas de freno, mangueras y conexiones		I	I	I	I	I	I	I	I	I	I	I	I
Líquido de frenos*8			R			R			R			R	
Freno de mano		I	I	I	I	I	I	I	I	I	I	I	I
Frenos de disco		I	I	I	I	I	I	I	I	I	I	I	I
Frenos de tambor		I	I	I	I	I	I	I	I	I	I	I	I
Funcionamiento de la dirección y articulaciones		I	I	I	I	I	I	I	I	I	I	I	I
Aceite de transmisión manual						R					R		
Suspensión delantera y trasera, juntas esféricas y juego axial de cojinete de rueda		I	I	I	I	I	I	I	I	I	I	I	I
Fundas protectoras de eje impulsor		I	I	I	I	I	I	I	I	I	I	I	I
Cubierta protectora del calor del sistema de escape		I	I	I	I	I	I	I	I	I	I	I	I
Pernos y tuercas del chasis y carrocería		T	T	T	T	T	T	T	T	T	T	T	T
Bisagras y seguros		L	L	L	L	L	L	L	L	L	L	L	L

6-8



## Programa de mantenimiento

Programa de mantenimiento	Número de meses o kilómetros, lo que ocurra antes.												
	Meses	12	24	36	48	60	72	84	96	108	120	132	144
	×1000 km	15	30	45	60	75	90	105	120	135	150	165	180
Todo el sistema eléctrico	I	I	I	I	I	I	I	I	I	I	I	I	I
Condición de la carrocería (por oxidación, corrosión y perforaciones)	Inspeccione anualmente.												
Filtro de aire de la cabina (si existiera)		R		R		R		R		R		R	
Neumáticos (incluyendo neumático de repuesto) (con ajuste de presión de aire) <sup>*9*10</sup>	I	I	I	I	I	I	I	I	I	I	I	I	I
Juego de reparación de neumático de emergencia (si existiera) <sup>*11</sup>	Inspeccione anualmente.												

### Símbolos de cuadros:

**I:** Inspeccione: Inspeccione y limpie, repare, ajuste, llene o cambie si fuera necesario.

**R:** Cambie

**C:** Limpie

**T:** Apriete

**L:** Lubrique

**D:** Drene

### Comentarios:

\*1 También inspeccione las correas de mando del acondicionador de aire, si existieran.

Si el vehículo se usa principalmente bajo cualquiera de las siguientes condiciones, inspeccione las correas de mando cada 7.500 km o 6 meses.

- Se conduce en zonas con mucho polvo
- Se mantiene por largos períodos a la velocidad de marcha en vacío o se conduce a bajas velocidades
- Se conduce durante largos períodos de tiempo con baja temperatura o conduce regularmente solo por distancias cortas
- Conduciendo en condiciones extremadamente calurosas
- Conduciendo continuamente en condiciones montañosas

\*2 Si el vehículo se usa principalmente bajo cualquiera de las siguientes condiciones, cambie el aceite de motor y el filtro de aceite cada 7.500 km o 6 meses.

- El propósito de uso del vehículo es automóvil de policía, taxi o automóvil de escuela de choferes.
- Se conduce en zonas con mucho polvo
- Se mantiene por largos períodos a la velocidad de marcha en vacío o se conduce a bajas velocidades
- Se conduce durante largos períodos de tiempo con baja temperatura o conduce regularmente solo por distancias cortas
- Conduciendo en condiciones extremadamente calurosas
- Conduciendo continuamente en condiciones montañosas

\*3 Si el vehículo se usa principalmente bajo cualquiera de las siguientes condiciones, cambie el aceite de motor cada 2.500 km o 3 meses.

- El propósito de uso del vehículo es automóvil de policía, taxi o automóvil de escuela de choferes.
- Se conduce en zonas con mucho polvo
- Se mantiene por largos períodos a la velocidad de marcha en vacío o se conduce a bajas velocidades
- Se conduce durante largos períodos de tiempo con baja temperatura o conduce regularmente solo por distancias cortas
- Conduciendo en condiciones extremadamente calurosas
- Conduciendo continuamente en condiciones montañosas

## Mantenimiento y cuidado

# Programa de mantenimiento

---

- \*4 Si el vehículo se usa principalmente bajo cualquiera de las siguientes condiciones, cambie el filtro de aceite de motor cada 5.000 km o 6 meses.
  - a) El propósito de uso del vehículo es automóvil de policía, taxi o automóvil de escuela de choferes.
  - b) Se conduce en zonas con mucho polvo
  - c) Se mantiene por largos períodos a la velocidad de marcha en vacío o se conduce a bajas velocidades
  - d) Se conduce durante largos períodos de tiempo con baja temperatura o conduce regularmente solo por distancias cortas
  - e) Conduciendo en condiciones extremadamente calurosas
  - f) Conduciendo continuamente en condiciones montañosas
- \*5 Se recomienda usar FL-22 al cambiar el refrigerante de motor. Usar un refrigerante de motor diferente de FL-22 podría causar serios daños al motor y el sistema de enfriamiento.
- \*6 Si el vehículo se usa en áreas polvorientas o con arena, limpie los filtros de aire cada 7.500 km o 6 meses.
- \*7 Inspeccione el nivel de electrolito de la batería, la gravedad específica y la experiencia exterior. La batería sellada sólo requiere una inspección del aspecto exterior.
- \*8 Si se usan mucho los frenos (por ejemplo, conduciendo continuamente exigido o en la montaña) o si el vehículo se usa en climas extremadamente húmedos, cambie el líquido de frenos todos los años.
- \*9 Se recomienda la rotación de los neumáticos cada 10.000 km.
- \*10 La inicialización del sistema de monitoreo de presión de aire de los neumáticos (TPMS) se debe realizar de manera que el sistema funcione normalmente (si existiera).
- \*11 Verifique la fecha de vencimiento del líquido de reparación de neumático cada año cuando realice el mantenimiento periódico. Cambie la botella de líquido de reparación de neumático por una nueva antes de la fecha de vencimiento.

## Programa de mantenimiento

### Excepto Israel/Rusia/Bielorrusia/Azerbaiján/Kazajistán

Programa de mantenimiento	Número de meses o kilómetros, lo que ocurra antes.																
	Meses	6	12	18	24	30	36	42	48	54	60	66	72	78	84	90	96
	×1000 km	10	20	30	40	50	60	70	80	90	100	110	120	130	140	150	160
<b>SKYACTIV-G 1.3 Y SKYACTIV-G 1.5</b>																	
Filtro de combustible	Cambie cada 60.000 km.																
Bujías de encendido *1	Cambie cada 120.000 km.																
Sistema evaporativo (si existiera)		I		I		I		I		I		I		I		I	
<b>SKYACTIV-D 1.5</b>																	
Filtro de combustible		D		R		D		R		D		R		D		R	
Sistema de inyección de combustible*2		I						I						I			
<b>SKYACTIV-G 1.3, SKYACTIV-G 1.5, Y SKYACTIV-D 1.5</b>																	
Correas de mando*3	I	I	I	I	I	I	I	I	I	I	I	I	I	I	I	I	I
Aceite de motor*4*5	Excepto los países a continuación	R	R	R	R	R	R	R	R	R	R	R	R	R	R	R	R
	Georgia/ Armenia/ Camboya/ Gabón/ Ghana/ Camerún/ Burundi/ Mozambique	Cambie cada 5.000 km o 6 meses.															
	Tanzania	Cambie cada 3.000 km o 3 meses.															
Filtro de aceite del motor*4	Excepto los países a continuación	R	R	R	R	R	R	R	R	R	R	R	R	R	R	R	R
	Georgia/ Armenia/ Camboya	Cambie cada 10.000 km o 1 año.															
	Gabón/ Ghana/ Camerún/ Burundi/ Mozambique	Cambie cada 5.000 km o 6 meses.															
	Tanzania	Cambie cada 3.000 km o 3 meses.															
Sistema de enfriamiento		I		I		I		I		I		I		I		I	
Refrigerante del motor*6	La primera vez cámbielo a las 200.000 km o 10 años; después, cada 100.000 km o 5 años.																
Filtro de aire*7	Excepto los países a continuación		C		C		R		C		C		R		C		C
	Georgia/ Armenia		C		R		C		R		C		R		C		R

Mantenimiento y cuidado

## Programa de mantenimiento

Programa de mantenimiento	Número de meses o kilómetros, lo que ocurra antes.																
	Meses	6	12	18	24	30	36	42	48	54	60	66	72	78	84	90	96
	×1000 km	10	20	30	40	50	60	70	80	90	100	110	120	130	140	150	160
Líneas y mangueras de combustible		I		I		I		I		I		I		I		I	
Batería* <sup>8</sup>		I		I		I		I		I		I		I		I	
Líneas de freno, mangueras y conexiones		I		I		I		I		I		I		I		I	
Líquido de frenos* <sup>9</sup>	I	I	I	R	I	I	I	R	I	I	I	R	I	I	I	R	
Freno de mano	I	I	I	I	I	I	I	I	I	I	I	I	I	I	I	I	I
Frenos hidráulicos (reforzador de frenos) y mangueras		I		I		I		I		I		I		I		I	
Frenos de disco	I	I	I	I	I	I	I	I	I	I	I	I	I	I	I	I	I
Frenos de tambor		I		I		I		I		I		I		I		I	
Funcionamiento de la dirección y articulaciones		I		I		I		I		I		I		I		I	
Aceite de transmisión manual											R						
Suspensión delantera y trasera, juntas esféricas y juego axial de cojinete de rueda		I		I		I		I		I		I		I		I	
Fundas protectoras de eje impulsor				I				I					I				I
Cubierta protectora del calor del sistema de escape	Inspeccione cada 80.000 km.																
Pernos y tuercas del chasis y carrocería		T		T		T		T		T		T		T		T	
Condición de la carrocería (por oxidación, corrosión y perforaciones)	Inspeccione anualmente.																
Filtro de aire de la cabina (si existiera)		R		R		R		R		R		R		R		R	
Neumáticos (incluyendo neumático de repuesto) (con ajuste de presión de aire)* <sup>10</sup>	I	I	I	I	I	I	I	I	I	I	I	I	I	I	I	I	I
Rotación de neumáticos* <sup>10</sup>	Rotar cada 10.000 km.																
Juego de reparación de neumático de emergencia (si existiera)* <sup>11</sup>	Inspeccione anualmente.																

## Programa de mantenimiento

### Símbolos de cuadros:

- I:** Inspeccione: Inspeccione y limpie, repare, ajuste, llene o cambie si fuera necesario.  
**R:** Cambie  
**C:** Limpie  
**T:** Apriete  
**D:** Drene

### Comentarios:

- \*1 En los países a continuación, inspeccione las bujías de encendido cada 10.000 km o 12 meses antes de cambiarlas a los intervalos especificados.  
 Argelia, Armenia, Angola, Bahrein, Bolivia, Burundi, Islas Vírgenes, Camboya, Camerún, Chile, Costa Rica, Costa de Marfil, Curazao, El Salvador, Gabón, Ghana, Georgia, Guatemala, Haití, Honduras, Hong Kong, Irán, Jordania, Kenya, Macao, Malasia, Mongolia, Mozambique, Myanmar, Nigeria, Nicaragua, Omán, Panamá, Papua Nueva Guinea, Perú, Filipinas, Senegal, Seychelles, Siria, Tanzania, Emiratos Arabes Unidos, Vietnam, Zaire, Zimbabuwe
- \*2 Implemente la corrección de la cantidad de inyección de combustible.
- \*3 También inspeccione las correas de mando del acondicionador de aire, si existieran.  
 Si el vehículo se usa principalmente bajo una de las siguientes condiciones, inspeccione las correas de mando más frecuentemente que los intervalos recomendados.
- Se conduce en zonas con mucho polvo
  - Se mantiene por largos períodos a la velocidad de marcha en vacío o se conduce a bajas velocidades
  - Se conduce durante largos períodos de tiempo con baja temperatura o conduce regularmente solo por distancias cortas
  - Conduciendo en condiciones extremadamente calurosas
  - Conduciendo continuamente en condiciones montañosas
- \*4 Si el vehículo se usa principalmente bajo las siguientes condiciones, cambie el aceite del motor y el filtro de aceite más frecuentemente que los intervalos recomendados.
- El propósito de uso del vehículo es automóvil de policía, taxi o automóvil de escuela de choferes.
  - Se conduce en zonas con mucho polvo
  - Se mantiene por largos períodos a la velocidad de marcha en vacío o se conduce a bajas velocidades
  - Se conduce durante largos períodos de tiempo con baja temperatura o conduce regularmente solo por distancias cortas
  - Conduciendo en condiciones extremadamente calurosas
  - Conduciendo continuamente en condiciones montañosas
- \*5 Para SKYACTIV-D 1.5, reponga los datos de aceite del motor cada vez que cambie el aceite del motor independientemente del mensaje/indicador de llave de tuercas.
- \*6 Se recomienda usar FL-22 al cambiar el refrigerante de motor. Usar un refrigerante de motor diferente de FL-22 podría causar serios daños al motor y el sistema de enfriamiento.
- \*7 Si el vehículo se usa en zonas extremadamente polvorientas o arenosas, limpie y si fuera necesario, cambie el filtro de aire más seguido que los intervalos recomendados.
- \*8 Inspeccione el nivel de electrolito de la batería, la gravedad específica y la experiencia exterior. Si el vehículo se usa en climas calurosos o fríos, inspeccione el nivel del electrolito de la batería, la gravedad específica y la apariencia cada 10.000 km o 6 meses. La batería sellada sólo requiere una inspección del aspecto exterior.
- \*9 Si se usan mucho los frenos (por ejemplo, conduciendo continuamente exigido o en la montaña) o si el vehículo se usa en climas extremadamente húmedos, cambie el líquido de frenos todos los años.
- \*10 La inicialización del sistema de monitoreo de presión de aire de los neumáticos (TPMS) se debe realizar de manera que el sistema funcione normalmente (si existiera).
- \*11 Verifique la fecha de vencimiento del líquido de reparación de neumático cada año cuando realice el mantenimiento periódico. Cambie la botella de líquido de reparación de neumático por una nueva antes de la fecha de vencimiento.

## Programa de mantenimiento

### Monitor de mantenimiento

#### ▼ Monitor de mantenimiento (Audio tipo A)

“Cambio de Aceite” con ajuste flexible\*<sup>1</sup> está disponible. Consulte a un técnico autorizado Mazda para más detalles\*<sup>2</sup>. Cuando se selecciona el ajuste de mantenimiento flexible de aceite de motor, se enciende el indicador de llave de tuercas en el grupo de instrumentos cuando la distancia restante es menos de 1.000 km, o los días restantes son menos de 15 (lo que ocurra primero).

#### Método de reposición

Mantenga oprimiendo el selector con el encendido desconectado, luego vuelva a conectarlo. Mantenga oprimiendo el selector durante más de 5 segundos. La advertencia principal destellará durante unos segundos cuando se completa la reposición.

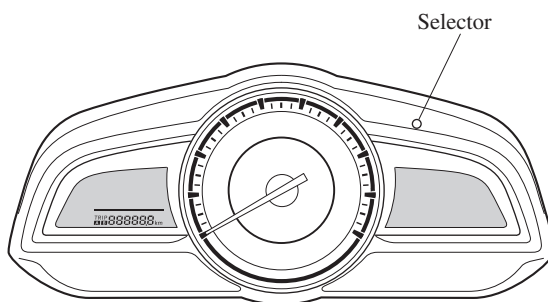

\*1 El ajuste de mantenimiento flexible de aceite de motor está disponible (sólo algunos modelos). Basándose en las condiciones de funcionamiento del motor, la computadora a bordo en su vehículo calcula la vida restante del aceite.

\*2 Cuando se selecciona el ajuste de mantenimiento flexible de aceite de motor, el sistema debe ser repuesto cuando sea necesario cambiar el aceite del motor sin tener en cuenta la exhibición del indicador de llave de tuercas.

#### ▼ Monitor de mantenimiento (Audio tipo B)

1. Seleccione el ícono  en la pantalla inicial para exhibir la pantalla “Aplicaciones”.
2. Seleccione “Pantalla de estado del vehículo”.
3. Seleccione “Mantenimiento” para exhibir la pantalla de lista de mantenimiento.
4. Cambie la lengüeta y seleccione el ítem de ajuste que desea cambiar.

## Programa de mantenimiento

Puede ajustar a medida los ajustes en la exhibición de la siguiente manera:

Lengüeta	Item	Explicación
Programado	Configuraciones	La notificación se puede activar/desactivar.
	Hora (meses)	Exhibe el tiempo y la distancia hasta el vencimiento del mantenimiento. Se enciende el indicador de llave de tuercas en el grupo de instrumentos cuando la distancia restante es menos de 1.000 km, o el número de días restantes es menos de 15 (lo que ocurra primero).
	Distancia (km o milla)	Exhibe el tiempo y la distancia a los valores iniciales. Una vez que se enciende el sistema, deberá ser repuesto cuando se realice el mantenimiento.
	Reiniciar	Repone el tiempo y la distancia a los valores iniciales. Una vez que se enciende el sistema, deberá ser repuesto cuando se realice el mantenimiento.
Rotación de Neumáticos	Configuraciones	La notificación se puede activar/desactivar.
	Distancia (km o milla)	Exhibe la distancia hasta el término de rotación de los neumáticos. Se enciende el indicador de llave de tuercas en el grupo de instrumentos cuando la distancia restante es menos de 1.000 km.
	Reiniciar	Repone la distancia restante al valor inicial. Una vez que se enciende el sistema, deberá ser repuesto cuando se roten los neumáticos.
Cambio de Aceite	Configuraciones* <sup>1</sup>	La notificación se puede activar/desactivar.
	Distancia (km o milla)	Exhibe la distancia hasta que se llega al término del cambio de aceite. Se enciende el indicador de llave de tuercas en el grupo de instrumentos cuando la distancia restante es menos de 1.000 km.
	Reiniciar* <sup>2</sup>	Repone la distancia restante al valor inicial. Una vez que se enciende el sistema, deberá ser repuesto cuando se cambie el aceite de motor.

\*1 El ajuste de mantenimiento flexible de aceite de motor está disponible (sólo algunos modelos). Consulte a un técnico autorizado Mazda para más detalles.

Cuando se selecciona el ajuste de mantenimiento flexible de aceite de motor, verá los siguientes ítems en la exhibición. El vehículo calcula la vida útil de aceite restante en las condiciones de funcionamiento y le permite saber cuando se debe cambiar el aceite al encenderse el indicador de llave de tuercas en el grupo de instrumentos.

\*2 Cada vez que se cambie el aceite de motor, será necesario reponer la unidad de control del motor para SKYACTIV-D 1.5.

Su técnico autorizado Mazda podrá reponer la unidad de control del motor de lo contrario consulte por el procedimiento de reposición de la unidad de control del motor del vehículo en la página 6-27.

## Programa de mantenimiento

---

Lengüeta	Item	Explicación
Cambio de Aceite	Nivel de aceite (%)	Exhibe la vida útil del aceite del motor hasta que se llega al término del cambio de aceite. Se enciende el indicador de llave de tuercas en el grupo de instrumentos cuando la distancia restante vida útil de aceite es menos de 1.000 km, o los días restantes es menos de 15 (lo que ocurra primero).
	Reiniciar	Repone la vida restante del aceite a 100 %. Se debe reponer el sistema cuando se cambie el aceite de motor.



### Precauciones del mantenimiento del propietario

#### Servicio periódico

Recomendamos que estos ítems sean inspeccionados diariamente o al menos cada semana.

- Nivel del aceite del motor (página 6-28)
- Nivel de refrigerante del motor (página 6-29)
- Nivel de líquido de frenos y embrague (página 6-31)
- Nivel de líquido del lavador (página 6-32)
- Mantenimiento de la batería (página 6-40)
- Presión de aire de los neumáticos (página 6-44)

Se debe tener en cuenta que los servicios de rutina incorrectos o incompletos pueden producir problemas de rendimiento del vehículo. En esta sección se dan instrucciones que son fáciles de realizar.

Como se explica en la Introducción (página 6-2), muchos de los trabajos sólo los puede realizar un técnico competente con herramientas especiales.

Si el propietario realizara el mantenimiento de forma inadecuada durante el período de vigencia de la garantía podría perder dicha garantía. Para más detalles lea las cláusulas de la Garantía Mazda que se incluyen por separado con el vehículo. De tener alguna duda respecto al mantenimiento, lleve su vehículo a un técnico experto, le recomendamos un técnico autorizado Mazda.

Las leyes ambientales sobre la disposición de aceites y líquidos usados son estrictas. Disponga correctamente de sus residuos y tenga en cuenta el medio ambiente.

Recomendamos que entregue a un técnico autorizado Mazda el aceite y líquidos usados de su vehículo.

## Mantenimiento del propietario

### **ADVERTENCIA**

**No realice trabajos de mantenimiento si no tiene suficiente conocimiento y experiencia o las herramientas y equipos adecuados para realizar el trabajo. Haga realizar el trabajo de mantenimiento por un técnico calificado:**

**Los trabajos de mantenimiento del vehículo son peligrosos si no se realizan con cuidado. Puede sufrir heridas graves mientras realiza los trabajos de mantenimiento.**

**Si se debe poner el motor en marcha mientras se está trabajando debajo del capó, se debe asegurar de no acercarse al motor o al ventilador ningún accesorio (especialmente anillos, pulseras, relojes o collares) y corbatas, bufandas y ropas holgadas, pues los anteriores pueden funcionar inesperadamente:**

**Es peligroso trabajar debajo del capó con el motor en marcha. Es más peligroso cuando se visten ropas holgadas o accesorios.**

**Éstos pueden engancharse en las piezas en movimiento y provocarle heridas.**



**Estacione en un lugar seguro, luego desconecte la llave de encendido y asegúrese que el ventilador no está funcionando antes de trabajar cerca del ventilador de enfriamiento:**

**Trabajar cerca del ventilador de enfriamiento cuando está funcionando es peligroso. El ventilador puede funcionar indefinidamente incluso si el motor está parado y la temperatura del compartimiento del motor está alta. El ventilador podría golpearlo y herirlo gravemente.**

**No deje ítems en el compartimiento del motor:**

**Después que haya finalizado de verificar o realizar el servicio en el compartimiento del motor, no se olvide y deje ítems como herramientas o trapos en el compartimiento del motor.**

**Las herramientas u otros ítems que deje en el compartimiento del motor puede causar daños al motor o un incendio resultando en accidentes inesperados.**

## Mantenimiento del propietario

### Capó

#### **ADVERTENCIA**

*Verifique siempre que el capó está cerrado y bien seguro: Un capó que no está cerrado y bien seguro es peligroso pues podría abrirse mientras el vehículo está en movimiento y bloquear la visión del conductor lo que podría resultar en un accidente serio.*

#### ▼ Abriendo el capó

1. Con el vehículo estacionado tire del abridor para abrir el capó.

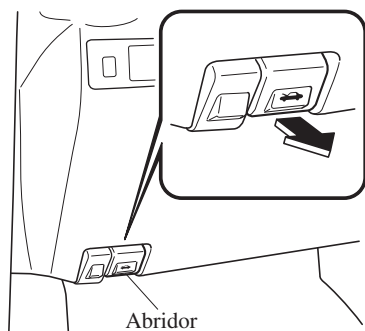

2. Inserte su mano en la abertura del capó, deslice la palanca del seguro hacia la derecha y levante el capó.

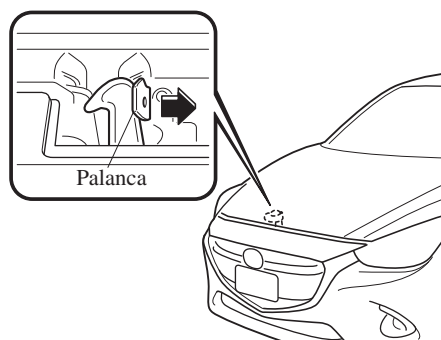

3. Tome la varilla de soporte en el lugar almohadillado y sosténgalo en el agujero de la varilla de soporte indicado en la flecha para mantener abierto el capó.

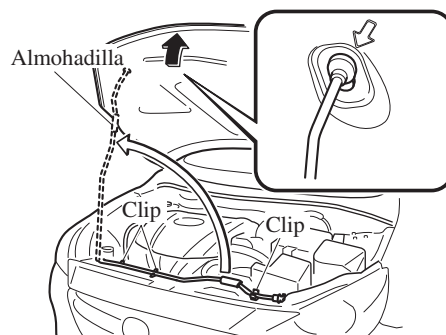

## Mantenimiento del propietario

### ▼ Cerrando el capó

1. Verifique debajo del área del capó para asegurarse que todas las tapas de los llenadores estén en su lugar y que todos los ítems (por ej. herramientas, recipientes de aceite, etc.) han sido retirados.
2. Levante el capó, tome el lugar almohadillado de la varilla de soporte, y asegure la varilla de soporte en el clip. Verifique que la varilla de soporte está bien segura en la ménsula antes de cerrar el capó.

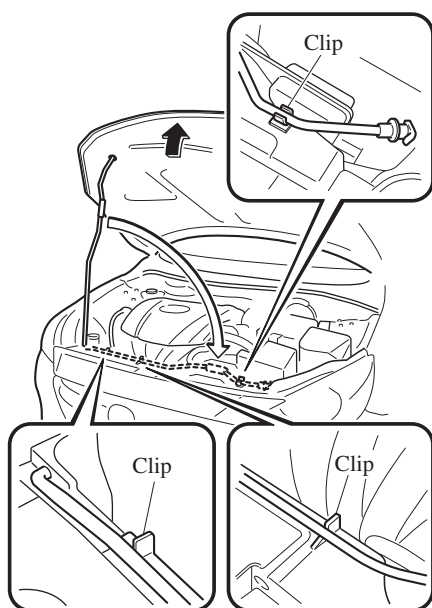

3. Baje el capó lentamente a una altura de aproximadamente 20 cm encima de su posición de cerrado y déjelo caer.

### ⚠ PRECAUCION

Al cerrar el capó, no lo empuje excesivamente como al aplicarle su peso. De lo contrario podría dañar el capó.

## Vista del compartimiento del motor

SKYACTIV-G 1.3 y SKYACTIV-G 1.5

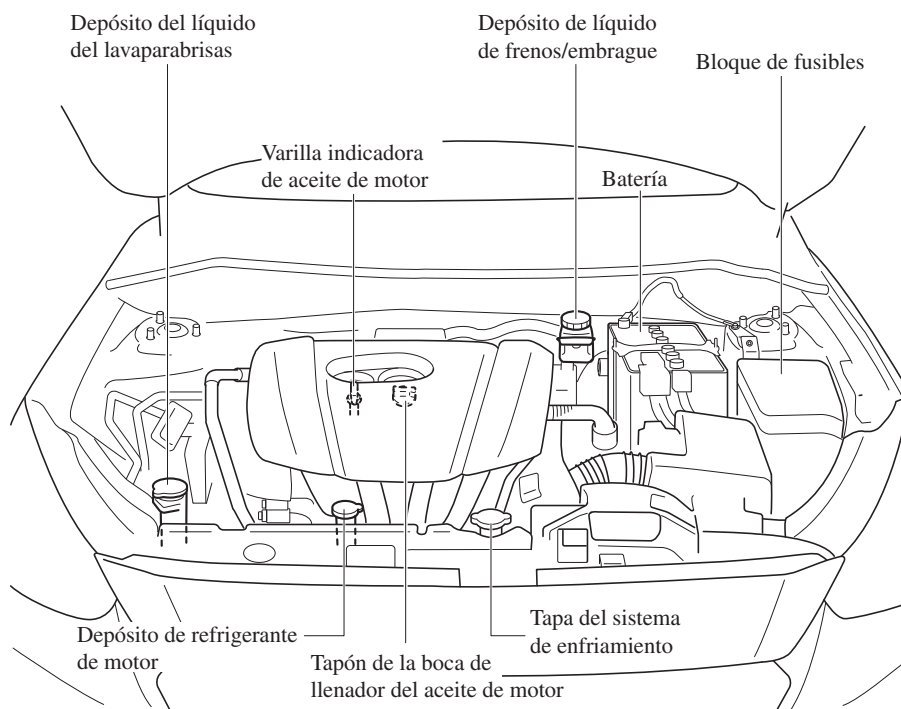

## Mantenimiento del propietario

### SKYACTIV-D 1.5

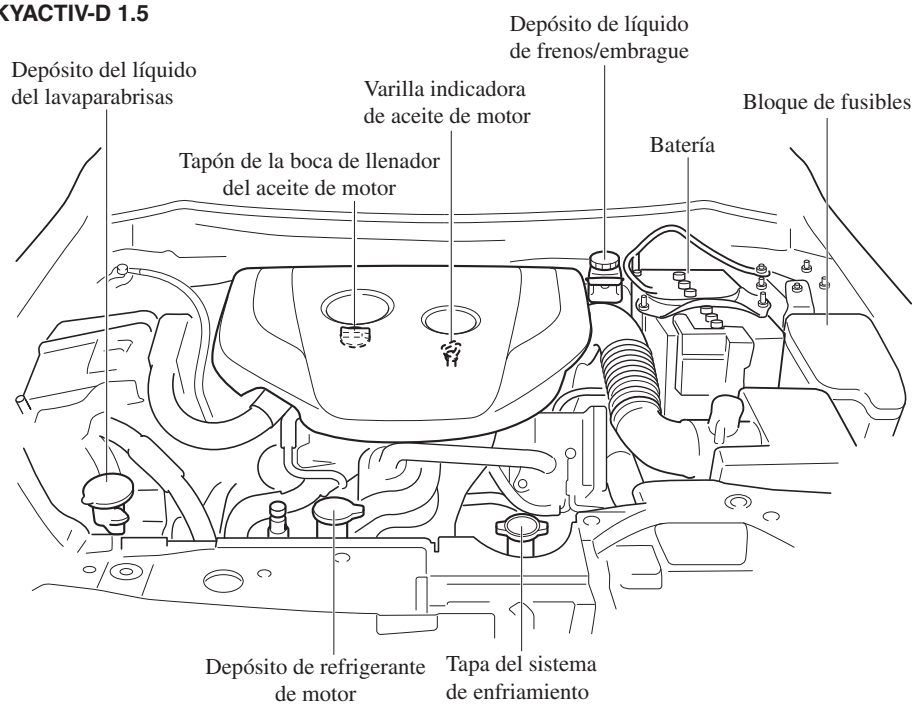

## Mantenimiento del propietario

### Aceite de motor

#### NOTA

El cambio del aceite de motor se debe realizar en un técnico experto, le recomendamos un técnico autorizado Mazda.

#### ▼ Aceite recomendado

De manera de mantener el intervalo de mantenimiento (página 6-3) y para proteger el motor de daños causados por mala lubricación, es de vital importancia usar aceite de motor con la especificación correcta. No use aceites que no cumplan con las siguientes especificaciones o requerimientos. El uso de aceites inapropiados puede dañar el motor y dejarlo sin cobertura de la garantía de Mazda.

#### Europa

##### (SKYACTIV-G 1.5)

Rango de temperatura para viscosidad SAE	
Grado	°C -40 -30 -20 -10 0 10 20 30 40
	°F -40 -20 0 20 40 60 80 100
Aceites recomendados	
Aceite original Mazda Supra 0W-20	0W-20
Aceite original Mazda Ultra 5W-30	5W-30
Calidad de aceite alternativa	
API SL/SM/SN ó ACEA A3/A5	0W-20
	5W-30

## Mantenimiento del propietario

### (SKYACTIV-D 1.5)

Rango de temperatura para viscosidad SAE	
Grado	
	°C -40 -30 -20 -10 0 10 20 30 40 °F -40 -20 0 20 40 60 80 100
Aceites recomendados	
Aceite original Mazda Supra DPF 0W-30	0W-30
Aceite original Mazda Ultra DPF 5W-30	5W-30
Calidad de aceite alternativa	
ACEA C3	0W-30
	5W-30

### Excepto Europa

### (SKYACTIV-G 1.3 y SKYACTIV-G 1.5)

Rango de temperatura para viscosidad SAE	
Grado	
	°C -40 -30 -20 -10 0 10 20 30 40 °F -40 -20 0 20 40 60 80 100
API SG/SH/SJ/SL/SM/SN 6 ILSAC GF-II/GF-III/GF-IV/GF-V	

### (SKYACTIV-D 1.5)

Rango de temperatura para viscosidad SAE	
Grado	
	°C -40 -30 -20 -10 0 10 20 30 40 °F -40 -20 0 20 40 60 80 100
ACEA C3	



## Mantenimiento del propietario

La viscosidad o densidad del aceite de motor, influyen en la economía de combustible y en el funcionamiento en tiempo frío (arranque y flujo de aceite).  
Los aceites de baja viscosidad permiten mayor economía de combustible y mejor rendimiento en tiempo frío.

Al elegir un aceite, considere el rango de temperatura en que su vehículo funcionará hasta el próximo cambio de aceite.  
Luego seleccione la viscosidad recomendada en el cuadro.

### PRECAUCION

- El uso de aceites de viscosidad diferente a las especificadas para el rango de temperatura, puede dañar el motor.
- **(SKYACTIV-D 1.5)**  
El SKYACTIV-D 1.5 usa el aceite especificado. Confirme la especificación en el manual para el propietario. **Si usa un aceite de motor diferente del aceite especificado, el período efectivo de uso del filtro de partículas Diesel será menor o el filtro de partículas Diesel podría estar dañado.**

## Mantenimiento del propietario

### NOTA

#### (SKYACTIV-G 1.3 y SKYACTIV-G 1.5)

- Es normal que todos los motores consuman aceite de motor en condiciones normales de funcionamiento.  
El consumo de aceite de motor puede llegar hasta 0,8 litro/1.000 km. Esto puede ser el resultado de la evaporación, ventilación interna o quemado del aceite lubricante en el motor en funcionamiento. El consumo de aceite puede ser mayor debido al período de rodaje cuando el motor es nuevo. El consumo de aceite también es dependiente de la velocidad y la carga del motor. En condiciones severas de conducción, el consumo de aceite puede ser mayor.

#### (SKYACTIV-D 1.5)

- Siempre que cambie el aceite de motor, la unidad de control del motor de los vehículos debe ser reemplazado tan pronto como sea posible. De lo contrario el indicador de llave o la luz de advertencia de aceite de motor podría encenderse. Para reponer la unidad de control del motor, consulte a un reparador experto, le recomendamos un técnico autorizado Mazda o consulte por el procedimiento de reposición de la unidad de control del motor en la página 6-27.  
Inspeccione el nivel de aceite de motor periódicamente. Cuando inspeccione el aceite del motor, si el nivel de aceite del motor excede la marca "X" en la varilla, cambie el aceite de motor. Esto debe ser realizado por un técnico experto, le recomendamos un técnico autorizado Mazda. Al cambiar el aceite de motor, inspeccione el nivel de aceite usando la varilla indicadora de aceite y rellene de manera que el nivel de aceite del motor se encuentre dentro del rango entre las marcas MIN y MAX tal como se indica en la figura.

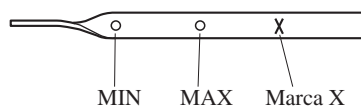

## Mantenimiento del propietario

### ▼ Procedimiento de reposición de la unidad de control del motor del vehículo

#### NOTA

Este procedimiento es para vehículos con SKYACTIV-D 1.5 y vehículos con SKYACTIV-G 1.3 o SKYACTIV-G 1.5 en que se selecciona el ajuste de mantenimiento flexible de aceite de motor.

Después de cambiar el aceite del motor, haga que en el taller como el de un técnico autorizado Mazda inicialicen (reposición de los datos de aceite del motor) los valores grabados. Si el valor grabado por la computadora no se inicializa, el indicador de llave de tuercas no se apagará o se encenderá antes de lo normal.

#### NOTA

La inicialización (reposición de los datos del aceite del motor) de los valores grabados se puede realizar usando el siguiente procedimiento:

1. Cambie el encendido a OFF.
2. Ponga el encendido en ON oprimiendo el selector, y mantenga oprimiendo el selector durante aproximadamente 5 segundos hasta que la indicación de advertencia principal  destella.

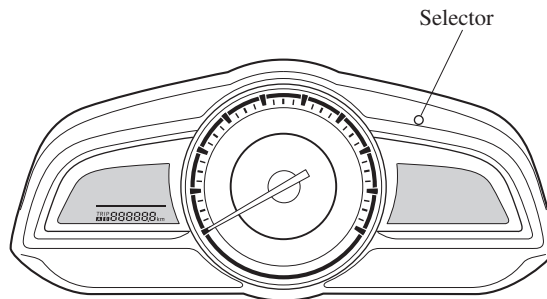

3. Después que destella la advertencia principal  durante varios segundos, se completa la inicialización.

## Mantenimiento del propietario

### ▼ Control del nivel de aceite del motor

1. Estacione el vehículo sobre una superficie plana.
2. Caliente el motor a la temperatura de funcionamiento normal.
3. Apague el motor, al menos espere 5 minutos, para que el aceite vuelva al depósito de aceite.
4. Saque la varilla indicadora de nivel, límpiela totalmente e instálela nuevamente.

**SKYACTIV-G 1.3 y SKYACTIV-G 1.5**

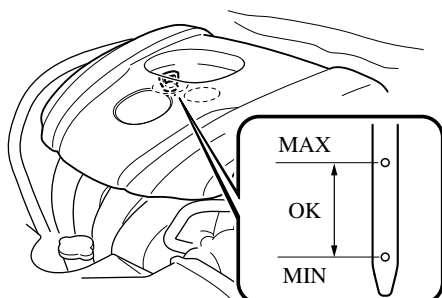

**SKYACTIV-D 1.5**

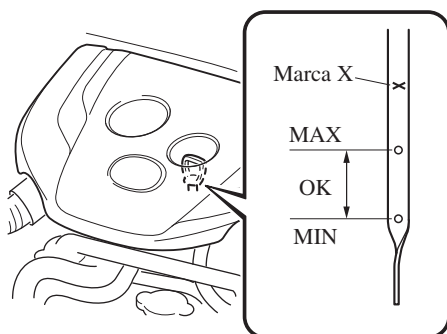

### NOTA

#### (SKYACTIV-D 1.5)

Al inspeccionar el nivel de aceite de motor, tire de la varilla indicadora sin girar. Además, al insertar la varilla indicadora, insértelo siempre sin girarlo de manera que la marca “X” quede mirando hacia delante del vehículo.

5. Saque nuevamente la varilla indicadora y verifique el nivel.  
El nivel es normal si se encuentra entre las marcas de MIN y MAX.  
Si se encuentra en o debajo MIN, agregue aceite como para elevar el nivel a la marca MAX.

### ⚠ PRECAUCION

No sobrellene el aceite de motor. De lo contrario, se podría dañar el motor.

6. Asegúrese que el anillo en O en la varilla indicadora está correctamente ubicado antes de volver a insertar la varilla indicadora.
7. Vuelva a insertar completamente la varilla indicadora.

## Refrigerante del motor

### ▼ Control del nivel de refrigerante

#### **ADVERTENCIA**

**No use un fósforo o llama viva en el compartimiento del motor. NO AGREGUE REFRIGERANTE CUANDO EL MOTOR ESTA CALIENTE:**

***Un motor caliente es peligroso. Si el motor ha estado funcionando, algunas partes del compartimiento del motor pueden estar muy calientes. Ud. se podría quemar. Inspeccione cuidadosamente el refrigerante del motor en el depósito de refrigerante, pero no lo abra.***



**Estacione en un lugar seguro, luego desconecte la llave de encendido y asegúrese que el ventilador no está funcionando antes de trabajar cerca del ventilador de enfriamiento:**

***Trabajar cerca del ventilador de enfriamiento cuando está funcionando es peligroso. El ventilador puede funcionar indefinidamente incluso si el motor está parado y la temperatura del compartimiento del motor está alta. El ventilador podría golpearlo y herirlo gravemente.***

#### **ADVERTENCIA**



***No se debe abrir ninguna tapa del sistema de enfriamiento con el motor y el radiador calientes: Cuando el motor y el radiador están calientes, el refrigerante caliente y el vapor pueden salir con fuerza y provocarle heridas graves.***

#### **NOTA**

El cambio el refrigerante se debe realizar en un técnico experto, le recomendamos un técnico autorizado Mazda.

Controle la protección anticongelante y el nivel del refrigerante en el depósito de refrigerante por lo menos una vez al año—al comienzo del invierno—y antes de viajar a cualquier zona donde la temperatura baje por debajo del punto de congelación.

Controle el estado y las conexiones de todas las mangueras del sistema de enfriamiento y las mangueras del calentador.

Cambie todas las mangueras en mal estado o ensanchadas.

## Mantenimiento del propietario

El refrigerante debe llenar el radiador y quedar entre las marcas F ó FULL y L en el depósito de refrigerante cuando el motor está frío.

### SKYACTIV-G 1.3 y SKYACTIV-G 1.5

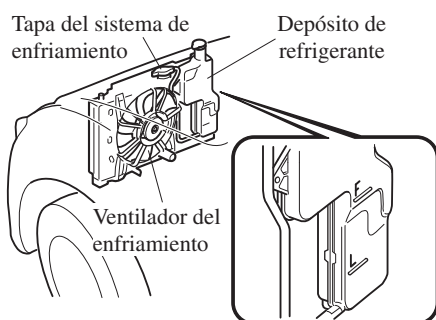

### SKYACTIV-D 1.5

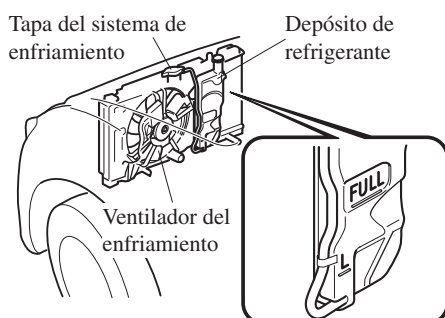

Si está en o cerca de la marca L, agregue suficiente refrigerante anticongelante y anticorrosivo en el depósito de refrigerante para llevar el nivel hasta la marca F ó FULL.

Apriete firmemente el tapón del tanque de depósito de refrigerante después de agregar refrigerante.

## ⚠ PRECAUCION

- El refrigerante de radiador daña la pintura. Límpielo rápidamente si se vuelca sobre la misma.
- Use solamente agua blanda (desmineralizada) en la mezcla de refrigerante. El agua con minerales reducirá la eficiencia del refrigerante.
- No agregue sólo agua. Agregue siempre la mezcla adecuada de refrigerante.
- El motor del vehículo tiene piezas de aluminio y debe protegerse con refrigerante a base de glicoletileno anticorrosivo y anticongelante.
- NO USE refrigerantes con alcohol, metanol, borato o silicato. Estos refrigerantes pueden dañar el sistema de enfriamiento.
- NO MEZCLE alcohol o metanol con el refrigerante especificado. Se puede dañar el sistema de enfriamiento.

## Mantenimiento del propietario

### PRECAUCION

- No use una solución que contenga más de 60% por ciento de anticongelante. Se reducirá la efectividad de la mezcla.
- Si se muestra la marca “FL22” en o cerca de la tapa del sistema de enfriamiento, use refrigerante de motor de tipo FL-22 al cambiar el refrigerante de motor. Usar un refrigerante de motor diferente de FL-22 podría causar serios daños al motor y el sistema de enfriamiento.



Si el depósito de refrigerante está vacío o si debe llenarlo con frecuencia, consulte a un técnico experto, le recomendamos un técnico autorizado Mazda.

### Líquido de frenos/embrague

#### ▼ Control del nivel de líquido de frenos/embrague

### ADVERTENCIA

***Si el nivel de líquido de frenos/embrague está bajo, haga inspeccionar los frenos:***

***Los niveles bajos de líquido de frenos y embrague son peligrosos.***

***Un nivel bajo puede indicar un desgaste de los forros de frenos o pérdidas en el sistema de frenos que pueden hacer que los frenos fallen y resultar en un accidente.***

Los frenos y el embrague toman el líquido del mismo depósito.

Inspeccione regularmente el nivel de líquido en el depósito. Se debe mantener entre las líneas MAX y MIN.

El nivel bajará de acuerdo a la distancia recorrida, esta es una condición normal asociada al desgaste de los forros de frenos y embrague. Si el nivel del líquido fuera excesivamente bajo, se debe inspeccionar el sistema de frenos y embrague en un técnico experto, le recomendamos un técnico autorizado Mazda.

## Mantenimiento del propietario

### Modelo con volante a la izquierda

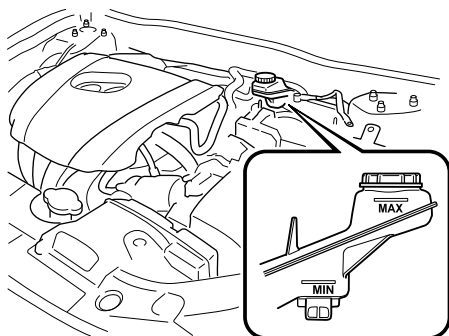

### Modelo con volante a la derecha

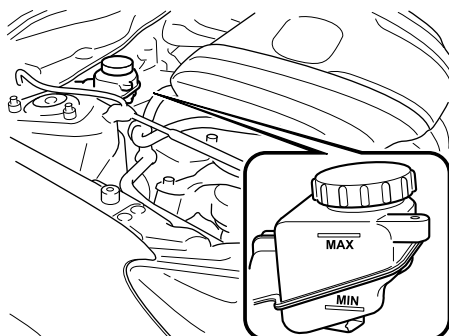

## Líquido del lavador de parabrisas y faros

### ▼ Control del nivel de líquido del lavador

#### **⚠ ADVERTENCIA**

*Use sólo líquido de lavaparabrisas o agua en el depósito:  
Usar anticongelante del radiador como si fuera líquido de lavador es peligroso.  
Si se rocía sobre el parabrisas puede ensuciar el parabrisas, afectar la visibilidad, y resultar en un accidente.*

Controle el nivel del líquido en el depósito del líquido de lavador y agregue líquido si fuera necesario.

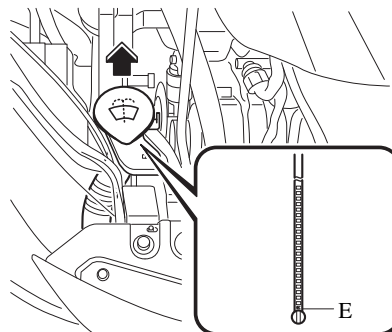

Use solamente agua si no hubiera líquido de lavador.  
Pero, en climas fríos use solamente líquido de lavador, el agua se congelará.

#### **NOTA**

Se suministra líquido de lavador delantero y trasero desde el mismo depósito.



## Mantenimiento del propietario

### Lubricación de la carrocería

Todas las partes móviles de la carrocería, como las cerraduras y bisagras de puertas o el capó se deben lubricar cada vez que se cambia el aceite de motor. En tiempo frío, use lubricante anticongelante para las cerraduras.

Se debe asegurar que el seguro secundario del capó impide que el capó se abra al soltar el seguro principal.

### Hojas del limpiador

#### PRECAUCION

- Las ceras comerciales aplicadas en los lavaderos automáticos de automóviles afectan la capacidad de los limpiadores de limpiar los vidrios.
- Para no dañar las hojas de los limpiadores, no use gasolina, queroseno, diluyente, u otros solventes en o próximo a las hojas de los mismos.
- Con la palanca de limpiaparabrisas en la posición AUTO y el encendido en ON, los limpiadores se pueden mover automáticamente en los siguientes casos:
  - Si se toca el parabrisas encima del sensor de lluvia.
  - Si el parabrisas encima del sensor de lluvia se limpia con un paño.
  - Si se golpea el parabrisas con una mano u otro objeto.
  - Si el sensor de lluvia se golpea desde adentro del vehículo con una mano u otro objeto.

Tenga cuidado de no pellizcarse las manos o los dedos pues se podría herir o dañar los limpiadores. Cuando lave o realice el mantenimiento del vehículo asegúrese que la palanca del limpiador está en la posición OFF.

## Mantenimiento del propietario

La contaminación tanto del vidrio como de la hoja del limpiaparabrisas puede reducir la efectividad de los limpiaparabrisas. Una fuente común de contaminación son los insectos, savia y los tratamientos con cera usados en algunos lavaderos comerciales.

Si las hojas de los limpiadores no estuvieran limpiando bien, lave el vidrio y las hojas de los limpiadores con un limpiador de buena calidad o detergente suave y enjuague bien con agua limpia. Repita la operación si fuera necesario.

### ▼ Cambio de las hojas del limpiaparabrisas

Cuando los limpiadores no limpian adecuadamente, las hojas de los limpiadores pueden estar estropeadas o cuarteadas. Cámbielas.

#### ! PRECAUCION

Para no dañar el brazo del limpiador u otros componentes, no intente mover manualmente el limpiador.

#### NOTA

Cuando levanta ambos brazos del limpiaparabrisas, levante primero el brazo del limpiador del lado del conductor. Cuando baje los brazos del limpiador, primero baje lentamente el brazo del limpiador del lado del acompañante mientras lo sostiene con su mano. Si se baja a la fuerza los brazos del limpiador se podría dañar el brazo del limpiador y la hoja, y podría rayarse o rajarse el parabrisas.

### (Tipo A)

1. Levante el brazo del limpiador.
2. Abra el clip y deslice el conjunto de la hoja en la dirección de la flecha.

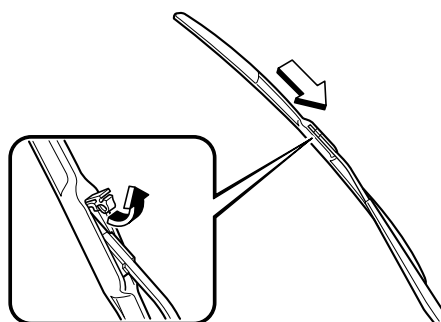

3. Incline el conjunto de la hoja y retírelo del brazo.

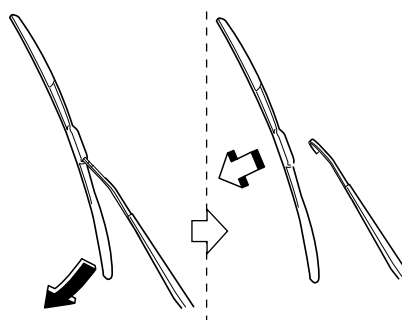

#### ! PRECAUCION

Para evitar que se dañe el parabrisas deje que el brazo del limpiaparabrisas baje suavemente, no deje que caiga sobre el parabrisas.

## Mantenimiento del propietario

4. Tire hacia abajo del caucho de la hoja y deslícelo hacia afuera del soporte de la hoja.

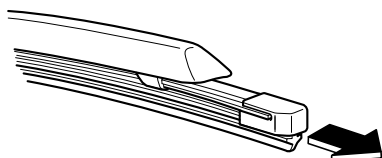

5. Quite los retenedores de metal de cada caucho de la hoja y colóquelos en la nueva hoja.

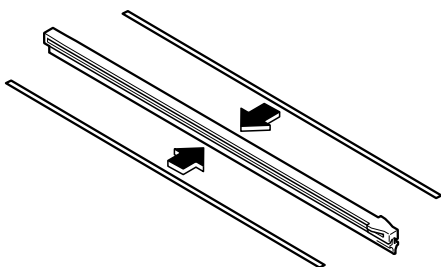

6. Instale cuidadosamente el nuevo caucho de la hoja. Instálelo en el orden inverso del desmontaje.

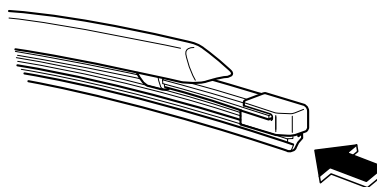

### (Tipo B)

1. Levante el brazo del limpiador y gire la pieza que sostiene la hoja del limpiador de forma tal que se vea la grampa plástica de sujeción. Apriete la grampa y deslice la hoja hacia abajo y sáquela del brazo.

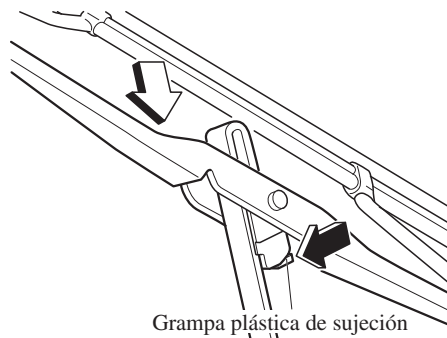

### ⚠ PRECAUCION

- No doble o deseche los reforzadores. Los deberá usar nuevamente.
- Si los retenedores de metal están cambiados, la eficiencia de la hoja del limpiador será menor. No use los retenedores de metal del lado del conductor en el limpiador del lado del acompañante o viceversa.
- Asegúrese de volver a instalar los retenedores de metal en la nueva hoja de caucho de manera que la curva sea igual a la de la hoja de caucho vieja.

### ⚠ PRECAUCION

Para evitar que se dañe el parabrisas deje que el brazo del limpiaparabrisas baje suavemente, no deje que caiga sobre el parabrisas.

## Mantenimiento del propietario

2. Tome el extremo del caucho de la hoja y tire hasta que las lengüetas estén fuera del soporte de metal.

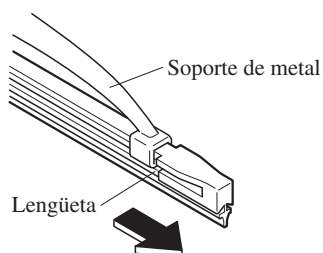

3. Quite los retenedores de metal de cada caucho de la hoja y colóquelos en la nueva hoja.

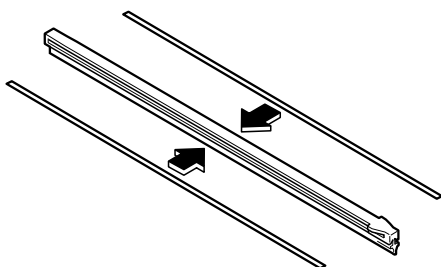

### **⚠ PRECAUCION**

- No doble o deseche los reforzadores. Los deberá usar nuevamente.
- Si los retenedores de metal están cambiados, la eficiencia de la hoja del limpiador será menor. No use los retenedores de metal del lado del conductor en el limpiador del lado del acompañante o viceversa.
- Asegúrese de volver a instalar los retenedores de metal en la nueva hoja de caucho de manera que la curva sea igual a la de la hoja de caucho vieja.

4. Instale cuidadosamente el nuevo caucho de la hoja. Instálelo en el orden inverso del desmontaje.

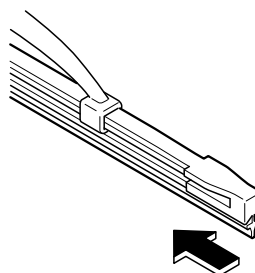

### **NOTA**

Instale la hoja con las lengüetas hacia el extremo inferior del brazo del limpiador.

### **▼ Cambio de las hojas del limpiador de luneta trasera (Modelo con compuerta trasera)**

Cuando los limpiadores no limpian adecuadamente, las hojas de los limpiadores pueden estar estropeadas o cuarteadas. Cámbielas.

### **⚠ PRECAUCION**

Para no dañar el brazo del limpiador u otros componentes, no intente mover manualmente el limpiador.

## Mantenimiento del propietario

1. Levante el brazo del limpiador y gire la hoja del limpiador hacia la derecha hasta que se trabe, luego retire la hoja.

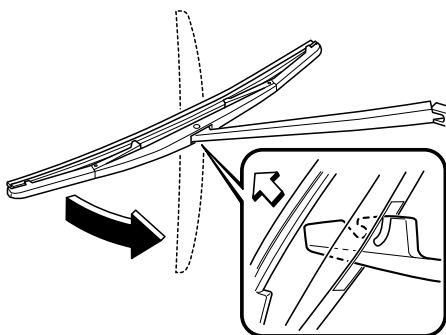

### PRECAUCION

No deje que el brazo del limpiador caiga sobre la luneta trasera.

2. Tire del caucho de la hoja y deslícelo hacia afuera del soporte de metal.

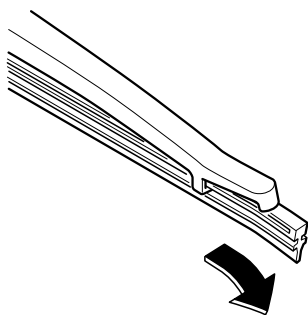

3. Quite los retenedores de metal del caucho de la hoja y coloque los en el nuevo caucho de la hoja.

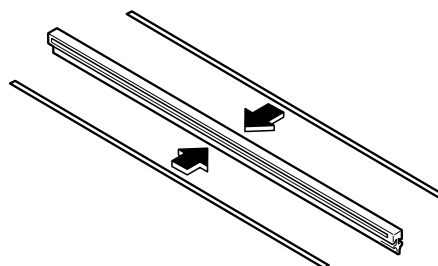

### PRECAUCION

No doble o deseche los reforzadores. Los deberá usar nuevamente.

4. Instale cuidadosamente el nuevo caucho de la hoja. Instálo en el orden inverso del desmontaje.

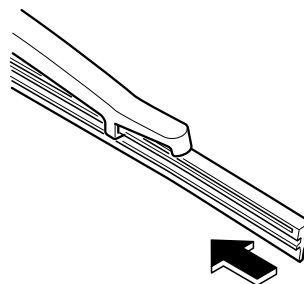

### Batería

#### **ADVERTENCIA**



***Lea cuidadosamente las siguientes precauciones antes de usar la batería o inspeccionar para asegurarse la manipulación correcta y segura:***



***Use siempre protección para los ojos cuando trabaje cerca de la batería: Trabajar sin protección para los ojos es peligroso. El líquido de la batería contiene ACIDO SULFURICO que puede provocar ceguera si salpica sus ojos. También, el gas hidrógeno producido durante el funcionamiento normal de la batería puede prenderse fuego y hacer que la batería explote.***



***Use gafas y guantes de protección para no salpicarse con líquido de batería: Derramar líquido de batería es peligroso. El líquido de batería contiene ACIDO SULFURICO que puede producirle heridas graves, si entra en sus ojos, o salpica su piel o la vestimenta. Si sucediera esto, enjuáguese inmediatamente sus ojos con agua durante 15 minutos o lave su piel cuidadosamente y consulte a un médico.***



***Siempre mantenga las baterías lejos del alcance de los niños: Permitir que los niños jueguen próximo a una batería es peligroso. El líquido de batería puede causarle heridas graves si entra en sus ojos o en la piel.***



***Mantenga las llamas y chispas lejos de las celdas abiertas de la batería y no permita que las herramientas metálicas hagan contacto con el terminal positivo (+) o negativo (-) de la batería cuando trabaje próximo a una batería. No permita que el terminal positivo (+) haga contacto con la carrocería del vehículo: Las llamas y chispas próximas a las celdas de baterías abiertas son peligrosas. El gas hidrógeno producido durante le funcionamiento normal de la batería puede prenderse fuego y hacer que la batería explote. Una batería que explote puede provocarle heridas y quemaduras graves. Mantenga todas las llamas incluyendo los cigarrillos y chispas alejados de las celdas de baterías abiertas.***

**⚠ ADVERTENCIA**



***Mantenga todas las llamas, incluyendo los cigarrillos y las chispas alejadas de las celdas abiertas de una batería:***  
***Las llamas y chispas próximas a las celdas de baterías abiertas son peligrosas. El gas hidrógeno producido durante el funcionamiento normal de la batería puede prenderse fuego y hacer que la batería explote. Una batería que explote puede provocarle heridas y quemaduras graves.***

**NOTA**

Retire la cubierta de la batería antes de realizar el mantenimiento de la batería.

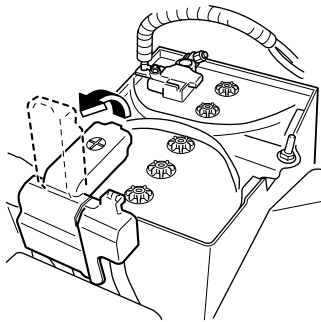

## Mantenimiento del propietario

### ▼ Mantenimiento de la batería

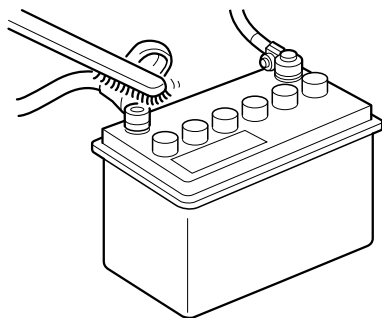

Para un mejor mantenimiento de la batería:

- Mantenga la batería firmemente instalada.
- Mantenga la parte superior de la batería limpia y seca.
- Mantenga los terminales y las conexiones limpias, firmes y cubiertas con vaselina o lubricante de terminales.
- Limpie cualquier derrame de electrolito inmediatamente con una solución de agua y soda cáustica.
- Si el vehículo no va a ser usado por un largo tiempo, desconecte los cables de la batería y cargue la batería cada seis semanas.

### ▼ Control del nivel de electrolito\*

Si el nivel del electrolito está bajo la batería se descargará rápidamente.

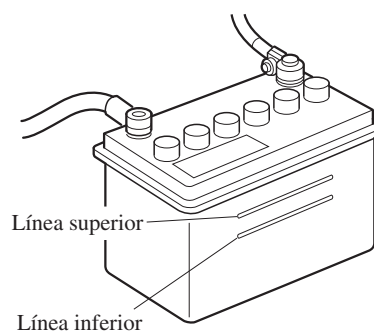

Inspeccione el nivel del electrolito al menos una vez a la semana. Si está bajo, retire la tapas y agregue suficiente agua destilada para llevar el nivel entre las líneas superior e inferior (consulte la figura).

#### **No se debe sobrellenar.**

Compruebe la gravedad específica del electrolito con un hidrómetro, especialmente cuando el tiempo está frío. Si la gravedad específica está baja, recargue la batería.



## Mantenimiento del propietario

### ▼ Recarga de la batería

#### NOTA

- Antes de realizar el mantenimiento o recargar la batería, desconecte todos los accesorios y apague el motor.
- Para desconectar la batería, debe desconectar primero el cable negativo. Para volver a conectarla, debe conectar el cable negativo en último lugar.
- Asegúrese de retirar las tapas antes de recargar la batería.
- **(Con sistema i-stop)**  
No realice una carga rápida de la batería.

- Si la batería se descargará en un lapso de tiempo corto, por ejemplo: debido a que las luces se dejaron encendidos con el motor apagado, recargue la batería con carga lenta de acuerdo al tamaño y capacidad de la batería.
- Si la batería se descarga gradualmente debido a un consumo eléctrico alto mientras el vehículo está en uso, recargue la batería de acuerdo al tamaño y capacidad de la batería.

### ▼ Cambio de la batería

Consulte a un técnico autorizado Mazda por el cambio de la batería.

### Cambio de la pila de la llave

Si los botones del transmisor no se pueden usar y el indicador de funcionamiento no destella, la pila podría estar descargada. Cambie por una pila nueva antes de que no se pueda utilizar el transmisor.

#### PRECAUCION

- Asegúrese que la pila está bien instalada. Se podrían producir pérdidas en la pila si no es instalada correctamente.
- Cuando se cambia la pila, tenga cuidado de no tocar ningún circuito interno ni los terminales eléctricos, tampoco doble los terminales eléctricos, ni ensucie el transmisor pues se podría dañar.
- Existe peligro de explosión si la pila no es colocada correctamente.
- Deseche la pila usada de acuerdo a las siguientes instrucciones.
  - Aísle los terminales más y menos de la pila usando cinta adhesiva o similar.
  - Nunca desarme.
  - Nunca arroje la pila al fuego o el agua.
  - Nunca las destruya o aplaste.
- Cámbiela sólo por una pila del mismo tipo (CR2025 o equivalente).

## Mantenimiento del propietario

Las siguientes condiciones indican que la carga de la pila está baja:

- El indicador KEY (verde) destella en el grupo de instrumentos durante aproximadamente 30 segundos después de apagar el motor.
- El sistema no funciona y el indicador de funcionamiento en el transmisor no destellará cuando se presionen los botones.
- El rango de funcionamiento del sistema se reduce.

Se recomienda cambiar la pila en un técnico autorizado Mazda para evitar que se dañe la llave. Si cambia la pila Ud. Mismo, siga las instrucciones.

### Cambio de la pila de la llave

1. Oprima la perilla y saque la llave auxiliar.

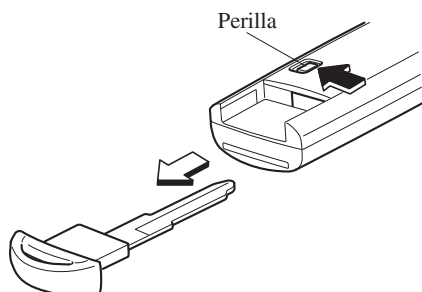

2. Inserte y gire en la dirección de la flecha un destornillador de punta plana envuelto en cinta y abra ligeramente la cubierta.

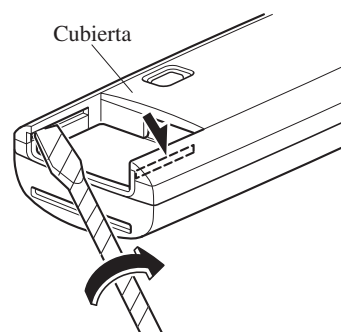

3. Inserte el destornillador de punta plana envuelto en cinta en la ranura y deslícelo en la dirección de la flecha.

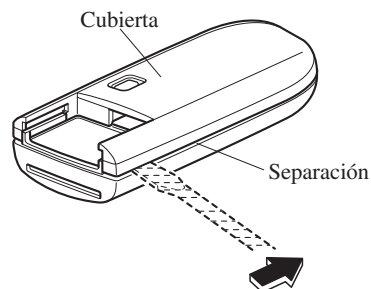

4. Inserte y gire en la dirección de la flecha el destornillador de punta plana y retire la cubierta.

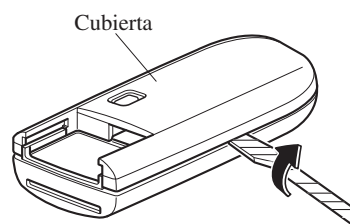

## Mantenimiento del propietario

5. Retire la tapa de la pila, luego retire la pila.

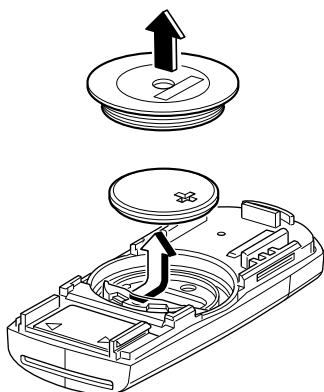

6. Inserte una pila nueva con el polo positivo hacia arriba, y luego cubra la pila con la tapa de la pila.

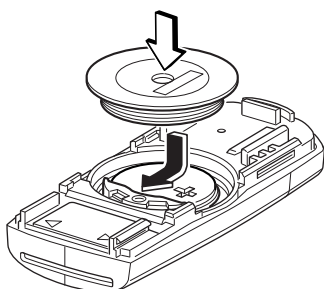

7. Cierre la cubierta.

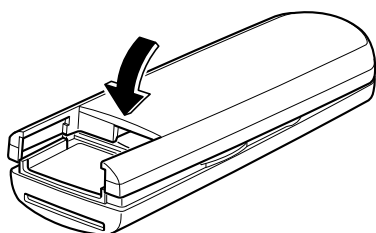

8. Vuelva a insertar la llave auxiliar.

### PRECAUCION

- Tenga cuidado de no permitir que se dañe o raye el aro de caucho, tal como se indica en la figura.
- Si el aro de caucho se sale, vuelva a colocarlo antes de insertar la nueva pila.

Aro de caucho

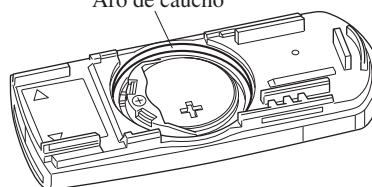

## Mantenimiento del propietario

### Neumáticos

Para un mejor funcionamiento, seguridad y máxima economía de combustible, mantenga la presión de aire de los neumáticos recomendada y respete los límites recomendados de carga y su distribución para este vehículo.

#### **ADVERTENCIA**

Usando tipos de neumáticos diferentes:  
*Conducir su vehículo con neumáticos de tamaños y tipos diferentes es peligroso. La respuesta del vehículo podría verse afectada y el vehículo podría no frenar correctamente ocasionando la pérdida del control del vehículo.*

*Excepto durante el tiempo limitado de uso del neumático de repuesto temporario, use sólo neumáticos del mismo tipo (radiales, esculpidos o con bandas asimétricas) en las cuatro ruedas.*

Uso de neumáticos de otro tamaño:  
*El uso de otro tamaño de neumático diferente del especificado para el vehículo es peligroso (página 9-10). Podría afectar seriamente la conducción, desempeño, altura del suelo, altura de rueda y calibración del velocímetro. Esto puede provocar un accidente. Use sólo neumáticos del tamaño correcto especificado para el vehículo.*

### ▼ Presión de aire de los neumáticos

#### **ADVERTENCIA**

Infle siempre los neumáticos a la presión correcta:  
*Inflar demasiado o inflar poco los neumáticos es peligroso. La respuesta del vehículo podría verse afectada o una falla repentina de un neumático podría resultar en un accidente grave. Consulte la sección Neumáticos en la página 9-10.*

Use sólo una tapa de válvula de neumático genuina Mazda:  
*Usar una parte no genuina Mazda es peligroso debido a que la presión de aire de neumático correcta no se podrá mantener si la válvula del neumático se dañara. Si bajo estas condiciones conduce el vehículo, la presión de aire de neumático disminuirá lo que puede resultar en un accidente grave. No use ninguna parte para tapa de válvula de neumático que no sea una parte genuina Mazda.*

La presión de los neumáticos (incluyendo el de repuesto\*) se debe controlar mensualmente con los neumáticos en frío. Las presiones que se recomiendan son las adecuadas para obtener una mejor conducción del vehículo y un desgaste mínimo de los neumáticos. Consultar los cuadros de especificaciones (página 9-10).

## Mantenimiento del propietario

### (Con sistema de monitoreo de presión de aire de los neumáticos)

Después de ajustar la presión de los neumáticos, será necesario inicializar el sistema de monitoreo de presión de aire de los neumáticos para que el sistema funcione normalmente.

Consulte la sección Inicialización del sistema de monitoreo de presión de neumáticos en la página 4-208.

#### NOTA

- Verifique siempre la presión de los neumáticos cuando los neumáticos estén fríos.
- Cuando los neumáticos están calientes, la presión es normalmente más alta que la recomendada. No saque el aire de los neumáticos calientes para ajustar la presión.
- La falta de presión puede producir consumo excesivo de combustible, desgaste desigual y acelerado de neumáticos y una mala obturación del talón del neumático que lo puede deformar.
- La presión excesiva produce una conducción desagradable, desgaste desigual y acelerado de neumáticos y una mayor posibilidad de daños en situaciones riesgosas en los caminos. Se deben mantener los neumáticos con la presión correcta. Si los neumáticos necesitan inflarse con frecuencia, hágalos inspeccionar.

### ▼ Rotación de neumáticos

#### **ADVERTENCIA**

***Rote los neumáticos periódicamente: Es peligroso que los neumáticos se desgasten irregularmente. Para que el desgaste de las bandas se realice de forma pareja de manera de mantener un buen rendimiento en la conducción y el frenado, se recomienda rotar los neumáticos cada 10.000 km o antes, si se produce un desgaste desigual.***

Controle el balance de las ruedas al mismo tiempo.

#### NOTA

##### (Sin neumático de repuesto temporario)

Debido a que su vehículo no tiene un neumático de repuesto, no puede realizar una rotación de neumáticos segura con el gato que viene con su vehículo. Consulte a un técnico experto, le recomendamos un técnico autorizado Mazda para que realice la rotación de los neumáticos.

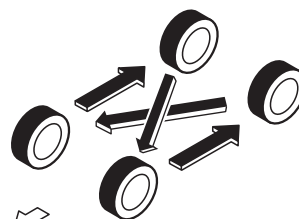

 Adelante

No incluya (el neumático SOLO PARA USO TEMPORARIO) en la rotación.

## Mantenimiento del propietario

Al rotar los neumáticos, controle que el desgaste no sea desigual o por la existencia de roturas. El desgaste anormal de los neumáticos normalmente se debe a uno o una combinación de los siguientes puntos:

- Presión de aire incorrecta
- Alineación de las ruedas incorrecta
- Ruedas desbalanceadas
- Severas frenadas

Después de la rotación, asegúrese de llevar la presión de aire en todos los neumáticos a los niveles especificados (página 9-10) y controle el ajuste de la tuerca de orejeta.

**(Con sistema de monitoreo de presión de aire de los neumáticos)**

Después de ajustar la presión de los neumáticos, será necesario inicializar el sistema de monitoreo de presión de aire de los neumáticos para que el sistema funcione normalmente.

Consulte la sección Inicialización del sistema de monitoreo de presión de neumáticos en la página 4-208.

### PRECAUCION

Rote los neumáticos unidireccionales y los neumáticos radiales que tengan diseño asimétrico o tacos solamente de adelante hacia atrás y no de un lado a otro. El rendimiento de los neumáticos será menor si se rotan de lado a lado.

### ▼ Cambio de un neumático

#### **ADVERTENCIA**

***Siempre use neumáticos que estén en buenas condiciones:***

***Conducir con neumáticos desgastados es peligroso. La reducción en la efectividad de los frenos, precisión de la dirección y la tracción puede resultar en un accidente.***

***Cambie los cuatro neumáticos a la misma vez:***

***Es peligroso cambiar sólo un neumático. La respuesta del vehículo podría verse afectada y el vehículo podría no frenar correctamente resultando en la pérdida del control del vehículo. Mazda recomienda expresamente que cambie los cuatro neumáticos a la misma vez.***

Si el neumático se desgasta de forma pareja, un indicador de desgaste con forma de barra aparecerá atravesado a la banda de rodamiento.

Cambie el neumático cuando suceda eso.



Banda nueva

Indicador de desgaste

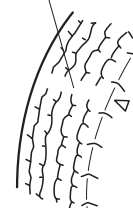

Banda desgastada

## Mantenimiento del propietario

Debe cambiar el neumático antes que la banda cruce toda la banda de rodamiento.  
**(Con sistema de monitoreo de presión de aire de los neumáticos)**

Después de ajustar la presión de los neumáticos, será necesario inicializar el sistema de monitoreo de presión de aire de los neumáticos para que el sistema funcione normalmente.

Consulte la sección Inicialización del sistema de monitoreo de presión de neumáticos en la página 4-208.

### ▼ Neumático de repuesto temporario\*

Por lo menos una vez al mes verifique el neumático de repuesto temporario para confirmar que esté bien colocado y correctamente inflado.

#### NOTA

El neumático de repuesto temporario se deteriora gradualmente incluso si no se usa.

El neumático de repuesto temporario es más fácil de manipular debido a su estructura que es más ligera y pequeña que un neumático convencional. Este neumático se debe usar sólo en caso de emergencia y sólo por una distancia corta.

Utilice el neumático de repuesto temporario sólo hasta que se repare el neumático convencional, lo que debe ser realizado lo antes posible.

Consulte la sección Neumáticos en la página 9-10.

### ⚠ PRECAUCION

- No use su llanta de neumático de repuesto temporario con un neumático para nieve o un neumático convencional. Ninguno de ambos calzará correctamente y se puede dañar el neumático y la llanta.
- El neumático de repuesto temporario tiene una vida útil de menos de 5.000 km. La vida útil puede ser menor dependiendo de las condiciones de conducción.
- El neumático de repuesto temporario es para uso limitado, sin embargo, cuando aparece la banda sólida indicadora de desgaste de neumático, cambie por otro neumático de repuesto temporario con las mismas características (página 6-46).

### ▼ Cambio de una llanta

### ⚠ ADVERTENCIA

**Use siempre llantas del tamaño correcto para su vehículo:**  
***Usar una llanta de tamaño equivocado es peligroso. La capacidad de frenado y la maniobrabilidad del vehículo se podría ver afectada, ocasionando la pérdida del control y provocando un accidente.***

\*Algunos modelos. **6-47**

## Mantenimiento del propietario

---

### PRECAUCION

Una llanta de tamaño incorrecto puede afectar adversamente:

- Calce del neumático
- Duración de la llanta y cojinetes
- Altura del vehículo sobre el suelo
- Separación de las cadenas para nieve
- Calibración del velocímetro
- Reglaje de faros
- Altura del parachoques
- Sistema de monitoreo de presión de neumáticos\*

### NOTA

- Cuando se cambia una llanta por cualquier razón, se debe verificar que la nueva llanta sea igual a la que ha sido especificada por la fábrica, en diámetro, ancho del borde y descentramiento (interior/exterior).
- Para más detalles, consulte a un técnico experto, le recomendamos un técnico autorizado Mazda.

Un balance apropiado de las ruedas le da una mayor comodidad durante la conducción y permite reducir el desgaste de la banda de rodamiento del neumático. Las ruedas desbalanceadas producen vibraciones molestas y desgaste desparejo del neumático, con zonas cóncavas o lisas.



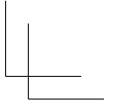
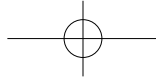
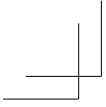

# NOTAS

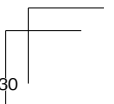
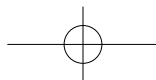
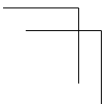
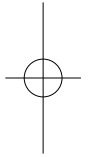

## Mantenimiento del propietario

### Bombillas

Con faros LED

(Sin faros LED adaptativos (ALH))

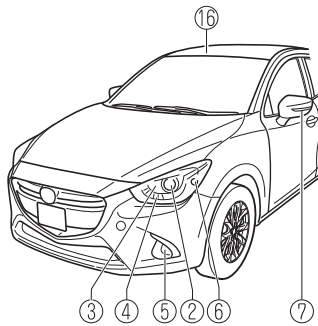

(Con faros LED adaptativos (ALH))

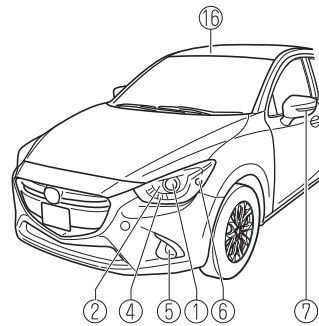

Con faros halógenos

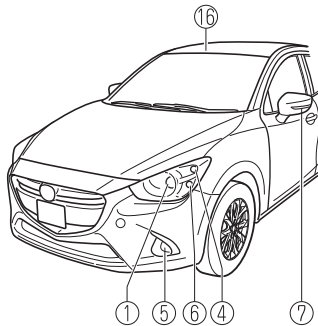

Sedán

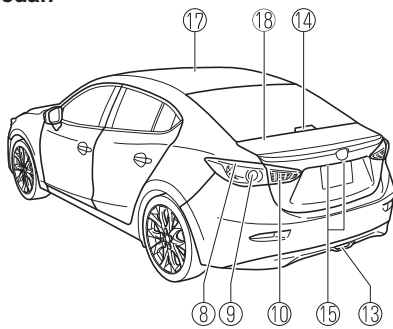

Modelo con compuerta trasera

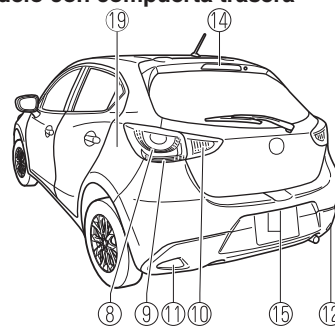

## Mantenimiento del propietario

---

- ① Faros (Luces de cruce/carretera)
- ② Faros (Luz de cruce)
- ③ Faros (Luces de carretera)
- ④ Luces de marcha diurna\*/Luces de posición
- ⑤ Faros antiniebla delanteros\*
- ⑥ Luces de señal de viraje delanteras
- ⑦ Luces de señal de viraje laterales
- ⑧ Luces de freno/cola
- ⑨ Luces de señal de viraje traseras
- ⑩ Luces de marcha atrás
- ⑪ Faro antiniebla trasero (Modelo con volante a la izquierda)\*
- ⑫ Faro antiniebla trasero (Modelo con volante a la derecha)\*
- ⑬ Faro antiniebla trasero\*
- ⑭ Luz de parada de montaje alto
- ⑮ Luces de placa de matrícula
- ⑯ Luces en el techo (Delanteras)/Luces para lectura de mapas\*
- ⑰ Luces en el techo (Traseras)\*
- ⑱ Luz del maletero (Sedán)
- ⑲ Luz del compartimiento para equipajes (Modelo con compuerta trasera)

\*Algunos modelos. **6-51**

## Mantenimiento del propietario

### **ADVERTENCIA**

**Nunca toque el vidrio de la bombilla halógena con sus manos desnudas y siempre use protección para los ojos al manipular y trabajar con bombillas: Cuando una bombilla halógena se rompe es peligroso. Estas bombillas contienen gas presurizado. Al romperse, explotan y podrían causar heridas graves por los vidrios que vuelan.**

**Si se toca la parte de vidrio con las manos desnudas, la grasitud de la piel podría hacer que la bombilla se recaliente y explote al encenderla.**

**Siempre mantenga las bombillas halógenas fuera del alcance de los niños:**

**Jugar con una bombilla halógena es peligroso. Se podría sufrir heridas graves por dejar caer una bombilla halógena o romperla de alguna manera.**

### **PRECAUCION**

Al desmontar la óptica o la lámpara usando un destornillador de punta plana, asegúrese que el destornillador de punta plana no haga contacto con el terminal interior. Si el destornillador de punta plana hace contacto con el terminal, podría producirse un cortocircuito.

### NOTA

- Para cambiar la bombilla, consulte a un técnico experto, le recomendamos un técnico autorizado Mazda.
- Si toca accidentalmente la bombilla halógena, debe de ser limpiada con alcohol de limpieza antes de usarla.
- Para tirarlo a la basura lejos del alcance de los niños, envuelva la bombilla vieja en la tapa de protección y la caja de la bombilla de repuesto.

### ▼ Cambio de las bombillas exteriores

#### **Faros (Con faros LED)**

La bombilla LED no se puede cambiar sola debido a que es una unidad integrada. La bombilla LED tiene que ser cambiada con la unidad. Le recomendamos a un técnico autorizado Mazda cuando sea necesario realizar el cambio.

#### **Faros (Con faros halógenos)**

1. Si está cambiando la bombilla derecha, arranque el motor, gire el volante completamente hacia la izquierda, y apague el motor. Si está cambiando la bombilla izquierda, gire el volante hacia la derecha, y apague el motor.
2. Verifique que el interruptor de faros está apagado.

## Mantenimiento del propietario

3. Tire del centro de cada retenedor de plástico y desmonte los retenedores.

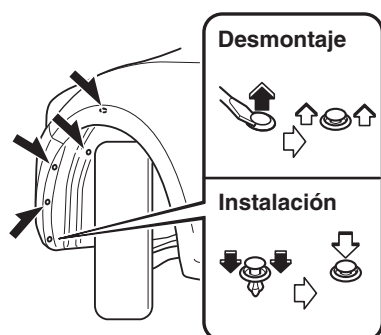

4. Gire el tornillo hacia la izquierda, retírelo y luego retire parcialmente el guardabarros.

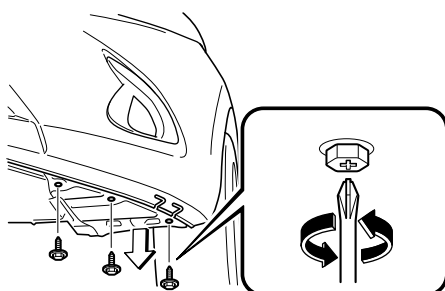

5. Desconecte el conector de la bombilla.

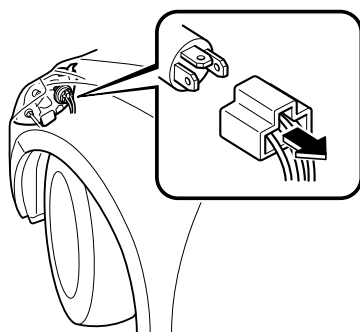

6. Saque la cubierta de sellado de la bombilla.

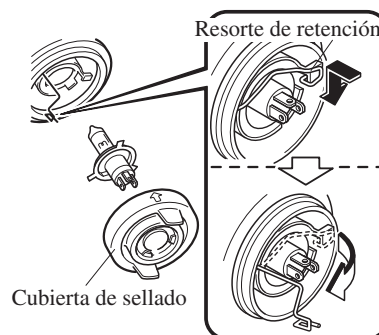

7. Desenganche el resorte de retención de la bombilla.  
 8. Muera el resorte de retención hacia afuera para dejar libre a la bombilla.  
 9. Desmonte la bombilla del faro tirando derecho hacia atrás.  
 10. Cambie la bombilla.  
 11. Instale la bombilla nueva en el orden inverso al procedimiento de desmontaje.

### NOTA

- Para cambiar la bombilla, consulte a un técnico experto, le recomendamos un técnico autorizado Mazda.
- Si toca accidentalmente la bombilla halógena, debe de ser limpiada con alcohol de limpieza antes de usarla.
- Para tirarlo a la basura lejos del alcance de los niños, envuelva la bombilla vieja en la tapa de protección y la caja de la bombilla de repuesto.
- Al volver a colocar la cubierta de sellado, asegúrese que queda correcta.

## Mantenimiento del propietario

### **Luces de marcha diurna/Luces de posición (Con faros LED)**

La bombilla LED no se puede cambiar sola debido a que es una unidad integrada. La bombilla LED tiene que ser cambiada con la unidad. Le recomendamos a un técnico autorizado Mazda cuando sea necesario realizar el cambio.

### **Luces de señal de viraje delanteras, Luces de marcha diurna\*/Luces de posición (Con faros halógenos)**

1. Si está cambiando la bombilla derecha, arranque el motor, gire el volante completamente hacia la izquierda, y apague el motor. Si está cambiando la bombilla izquierda, gire el volante hacia la derecha, y apague el motor.
2. Verifique que el interruptor de faros está apagado.
3. Tire del centro de cada retenedor de plástico y desmonte los retenedores.

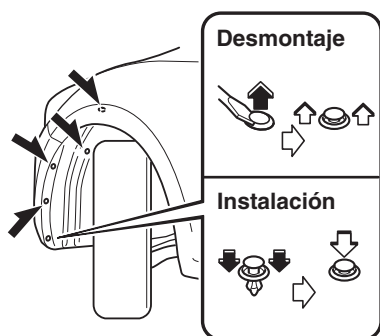

4. Gire el tornillo hacia la izquierda, retírelo y luego retire parcialmente el guardabarros.

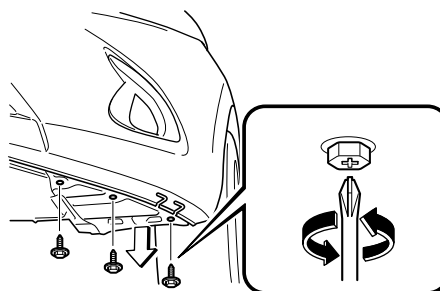

5. Gire el conector y el conjunto de la bombilla hacia la izquierda y retírela.

## Mantenimiento del propietario

6. Desconecte la bombilla del conector.  
**Luces de señal de viraje delanteras**

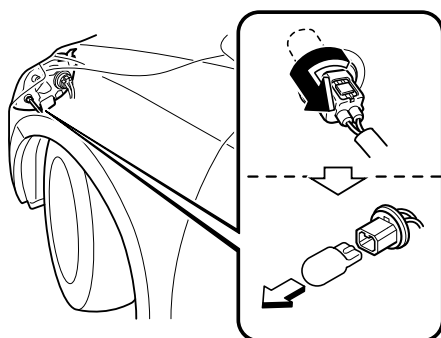

**Luces de marcha diurna/Luces de posición (Con faros halógenos)\***

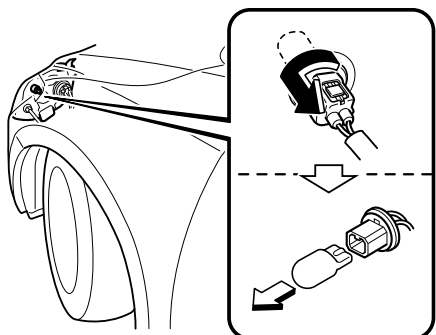

**Luces de posición (Con faros halógenos)\***

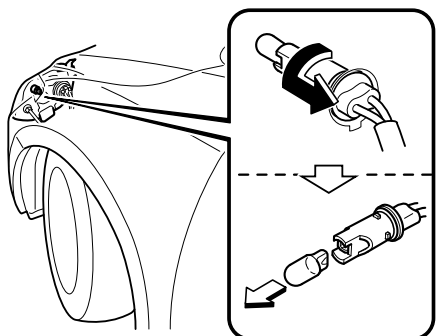

7. Instale la bombilla nueva en el orden inverso al procedimiento de desmontaje.

**Faros antiniebla delanteros\*, Luces de señales de viraje laterales, Luz de parada de montaje alto**

La bombilla LED no se puede cambiar sola debido a que es una unidad integrada. La bombilla LED tiene que ser cambiada con la unidad. Le recomendamos a un técnico autorizado Mazda cuando sea necesario realizar el cambio.

**Luces de señal de viraje traseras, Luces de freno/cola**

**Sedán**

1. Asegúrese que la llave de encendido está desconectada y el interruptor de faros está apagado.
2. Retire la cubierta.

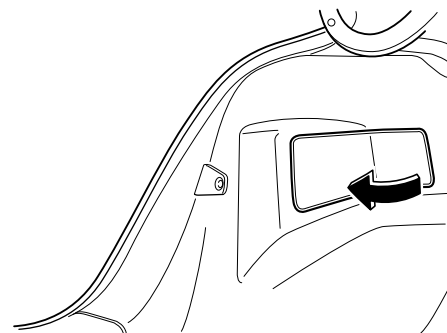

3. Gire el conector y el conjunto de la bombilla hacia la izquierda y retírela.

\*Algunos modelos. **6-55**

## Mantenimiento del propietario

4. Desconecte la bombilla del conector.  
**Luces de señal de viraje traseras**

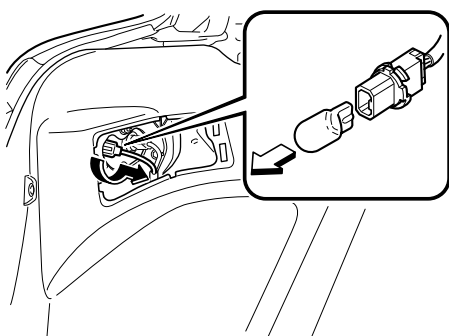

**Luces de freno/cola**

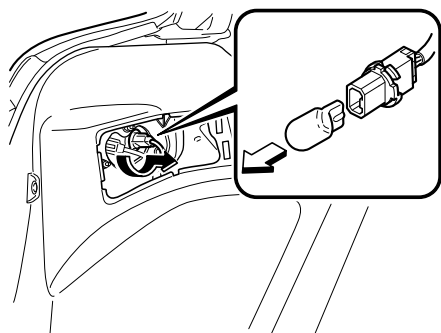

5. Instale la bombilla nueva en el orden inverso al procedimiento de desmontaje.  
6. Inserte las lengüetas de la cubierta e instale la cubierta.

### NOTA

Verifique que la cubierta está bien instalada.

### Modelo con compuerta trasera

1. Asegúrese que la llave de encendido está desconectada y el interruptor de faros está apagado.  
2. Gire los pernos hacia la izquierda y quítelos.

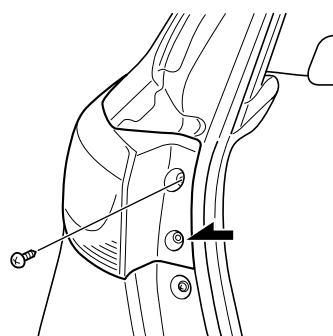

3. Tire de la unidad hacia atrás para desmontarla.

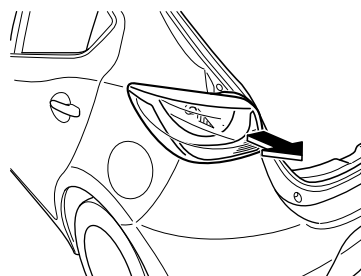

4. Gire el conector y el conjunto de la bombilla hacia la izquierda y retírela.



## Mantenimiento del propietario

5. Desconecte la bombilla del conector.  
**Luces de señal de viraje traseras**

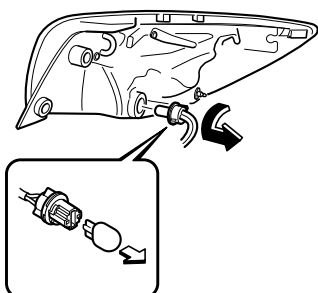

**Luces de freno/cola  
(Tipo LED)**

La bombilla LED no se puede cambiar sola debido a que es una unidad integrada.

La bombilla LED tiene que ser cambiada con la unidad. Le recomendamos a un técnico autorizado Mazda cuando sea necesario realizar el cambio.

**(Tipo bombilla)**

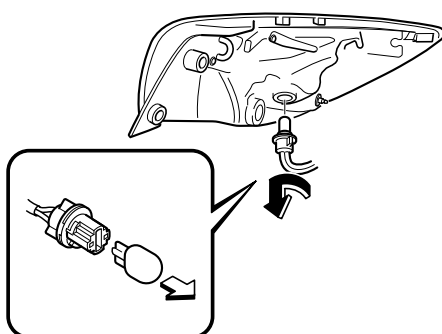

6. Instale la bombilla nueva en el orden inverso al procedimiento de desmontaje.

### Luces de marcha atrás

#### **Sedán**

1. Asegúrese que la llave de encendido está desconectada y el interruptor de faros está apagado.
2. Tire del centro de cada retenedor de plástico y desmonte los retenedores.
3. Retire el adorno de tapa del maletero.

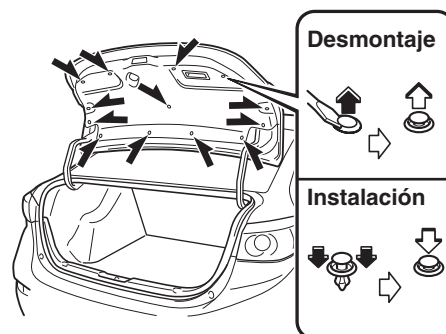

4. Desconecte el conector eléctrico de la bombilla presionando la lengüeta del conector con un dedo y tirando del conector.

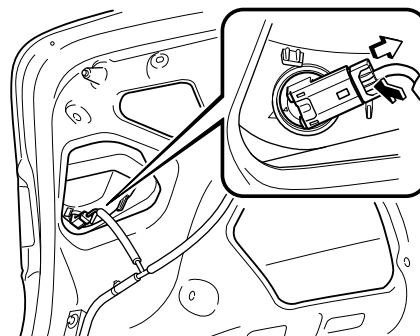

5. Gire el conector y el conjunto de la bombilla hacia la izquierda y retírela.

## Mantenimiento del propietario

6. Desconecte la bombilla del conector.

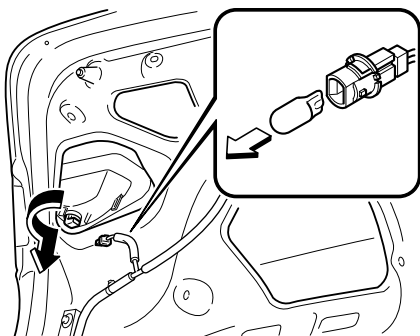

7. Instale la bombilla nueva en el orden inverso al procedimiento de desmontaje.

### Modelo con compuerta trasera

1. Asegúrese que la llave de encendido está desconectada y el interruptor de faros está apagado.
2. Tire del centro de cada retenedor de plástico y desmonte los retenedores.
3. Retire la tapa de la superficie interior de la compuerta trasera.

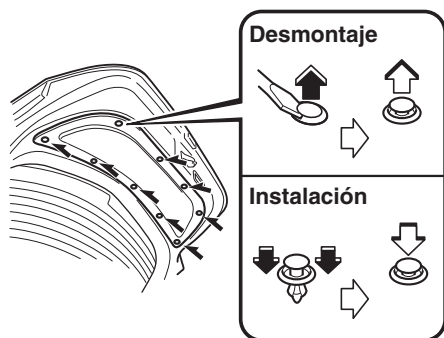

4. Desconecte el conector del porta.

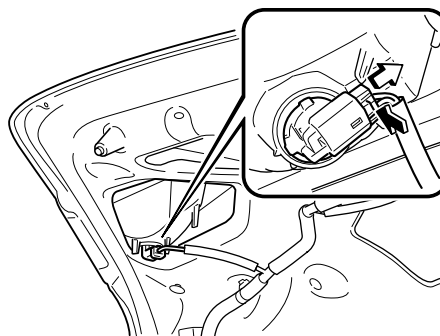

5. Gire el conector y el conjunto de la bombilla hacia la izquierda y retírela.  
6. Desconecte la bombilla del conector.

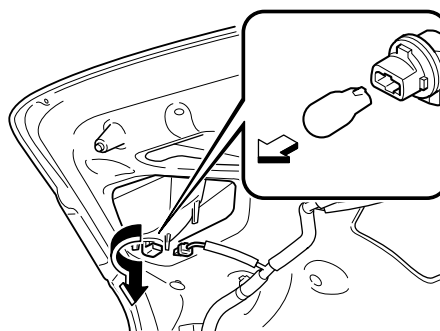

7. Instale la bombilla nueva en el orden inverso al procedimiento de desmontaje.

## Mantenimiento del propietario

### Faro antiniebla trasero\*

#### Sedán

1. Asegúrese que la llave de encendido está desconectada y el interruptor de faros está apagado.
2. Gire el conector y el conjunto de la bombilla hacia la izquierda y retírela.
3. Desconecte la bombilla del conector.

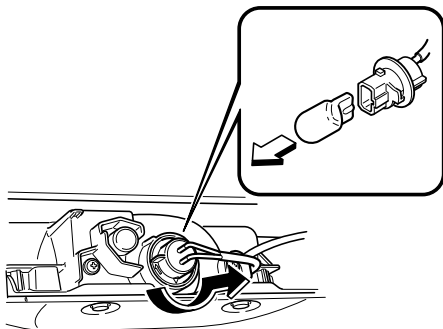

4. Instale la bombilla nueva en el orden inverso al procedimiento de desmontaje.

### Modelo con compuerta trasera

1. Asegúrese que la llave de encendido está desconectada y el interruptor de faros está apagado.
2. Gire el tornillo hacia la izquierda, retírelo y luego retire parcialmente el guardabarros.

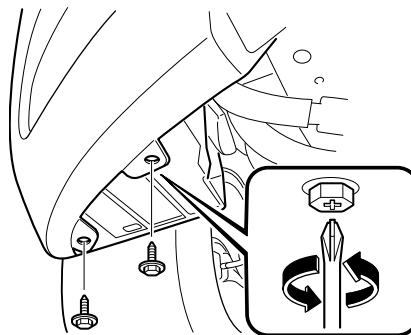

3. Gire el conector y el conjunto de la bombilla hacia la izquierda y retírela.
4. Desconecte la bombilla del conector.

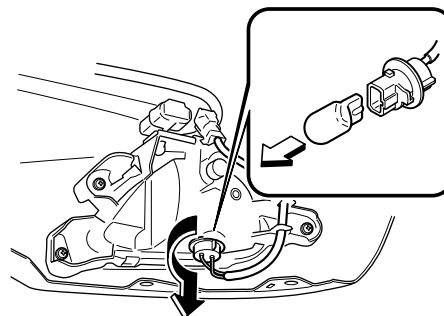

5. Instale la bombilla nueva en el orden inverso al procedimiento de desmontaje.

\*Algunos modelos. **6-59**

## Mantenimiento del propietario

### Luces de placa de matrícula

#### Sedán

1. Asegúrese que la llave de encendido está desconectada y el interruptor de faros está apagado.
2. Tire del centro de cada retenedor de plástico y desmonte los retenedores.
3. Retire el adorno de tapa del maletero.

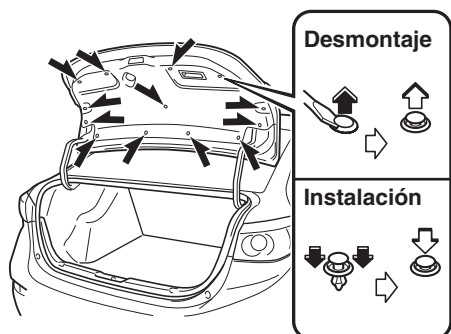

4. Gire el conector y el conjunto de la bombilla hacia la izquierda y retírela.
5. Desconecte la bombilla del conector.

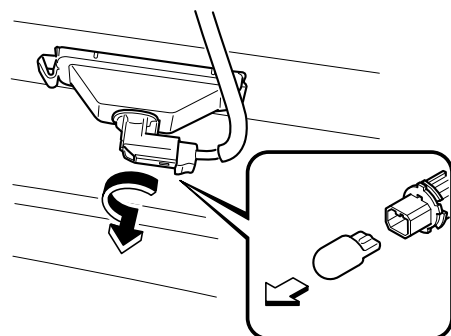

6. Instale la bombilla nueva en el orden inverso al procedimiento de desmontaje.

#### Modelo con compuerta trasera

1. Asegúrese que la llave de encendido está desconectada y el interruptor de faros está apagado.
2. Envuelva un destornillador de punta plana en un paño suave para evitar que se dañe la unidad de la luz.
3. Inserte un destornillador de punta plana en la posición indicada en la figura y tire de la unidad de la luz hacia afuera.

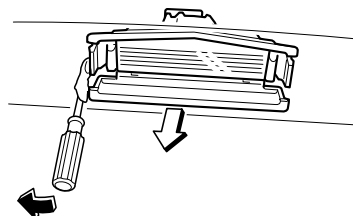

4. Desconecte el conector eléctrico de la bombilla presionando la lengüeta del conector con un dedo y tirando del conector.

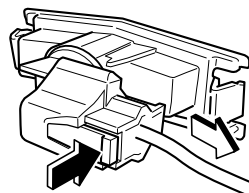

5. Gire el conector y el conjunto de la bombilla hacia la izquierda y retírela.

## Mantenimiento del propietario

6. Desconecte la bombilla del conector.

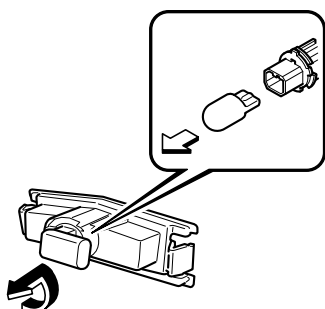

7. Instale la bombilla nueva en el orden inverso al procedimiento de desmontaje.

### ▼ Cambio de las bombillas interiores

#### Luces en el techo/Luces para lectura de mapas\*, Luces en el techo (Delanteras)\*, Luces en el techo (Traseras)\*

1. Envuelva un destornillador de punta plana con un paño suave para no dañar el vidrio, y luego desmonte el vidrio alzaprinando cuidadosamente sobre el borde del vidrio con un destornillador de punta plana.
2. Desconecte la bombilla tirando de conector.

#### Luces en el techo/Luces para lectura de mapas\*

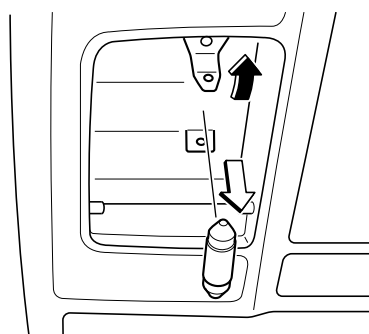
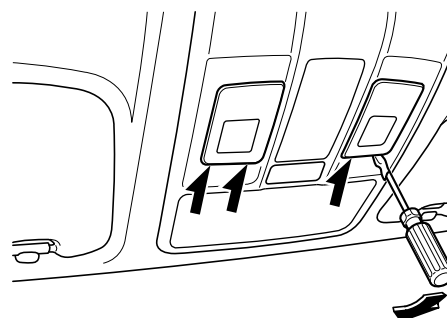

\*Algunos modelos. **6-61**

## Mantenimiento del propietario

### Luces en el techo (Delanteras)\*

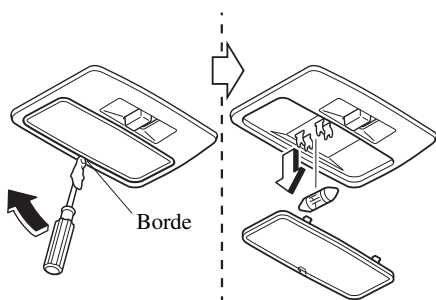

### Luces en el techo (Traseras)\*

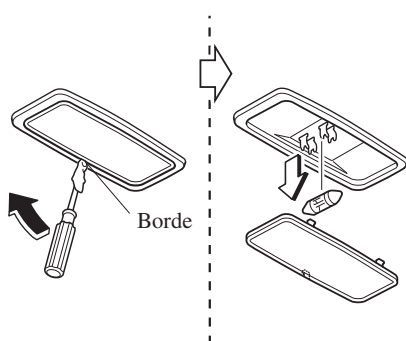

3. Instale la bombilla nueva en el orden inverso al procedimiento de desmontaje.

### Luz del maletero (Sedán)

1. Presione a ambos lados de la tapa de la lente para retirarla.
2. Desconecte la bombilla tirando de conector.

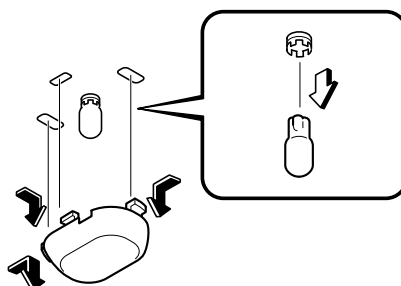

3. Instale la bombilla nueva en el orden inverso al procedimiento de desmontaje.

### Luz del compartimiento para equipajes (Modelo con compuerta trasera)

1. Envuelva un destornillador de punta plana con un paño suave para no dañar el vidrio y desmonte el vidrio alzándolo cuidadosamente sobre el borde del vidrio con un destornillador de punta plana.
2. Desconecte la bombilla tirando de conector.

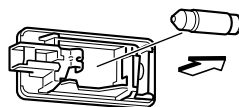
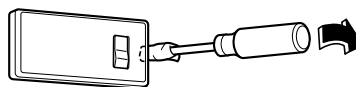

3. Instale la bombilla nueva en el orden inverso al procedimiento de desmontaje.

## Fusibles

El sistema eléctrico del vehículo está protegido por medio de fusibles.

Si alguna de las luces del vehículo, accesorios o controles no funcionan, inspeccione el protector del circuito correspondiente. Si se ha fundido un fusible, el cable dentro del fusible estará derretido.

Si el mismo fusible se funde nuevamente, evite el uso del sistema eléctrico correspondiente y consulte con un técnico experto, le recomendamos un técnico autorizado Mazda tan pronto como sea posible.

### ▼ Cambio de fusibles

#### **Cambio de los fusibles del lado izquierdo del vehículo**

Si el sistema eléctrico no funciona, inspeccione primero los fusibles del lado izquierdo del vehículo.

1. Asegúrese que el motor está apagado, y que todos los interruptores están desconectados.
2. Abra la cubierta del panel de fusibles.

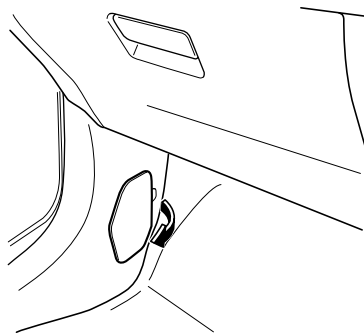

3. Tire del fusible derecho hacia afuera con el extractor de fusibles para quitar fusibles provista en la caja de fusibles en el compartimiento del motor.

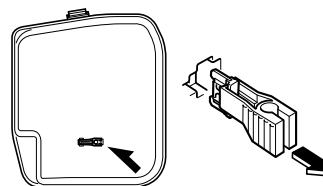

4. Inspeccione el fusible y cámbielo si está fundido.

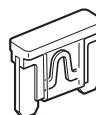

Normal

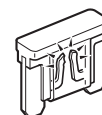

Fundido

5. Inserte un fusible nuevo con las mismas especificaciones de amperaje y asegúrese de que ha quedado bien colocado. Si no calza firmemente, haga que un técnico experto lo inspeccione. Recomendamos un técnico autorizado Mazda.

Si no hay un fusible de repuesto, use un fusible de la misma clase de un circuito que no se esté usando normalmente para el funcionamiento del vehículo, por ejemplo AUDIO u OUTLET.

## Mantenimiento del propietario

### PRECAUCION

Cambie siempre un fusible por un fusible genuino Mazda o equivalente del mismo valor. De lo contrario se puede dañar el sistema eléctrico.

6. Vuelva a instalar la cubierta y asegúrese que está bien instalada.

### **Cambio de los fusibles debajo del capó**

Si los faros u otras piezas eléctricas del vehículo no funcionan y los fusibles están en buenas condiciones, revise el bloque de fusibles que se encuentra en el compartimiento del motor. Si un fusible se ha fundido, se lo debe cambiar. Siga los siguientes pasos:

1. Asegúrese que el motor está apagado, y que todos los interruptores están desconectados.
2. Desmontar la cubierta del bloque de fusibles.

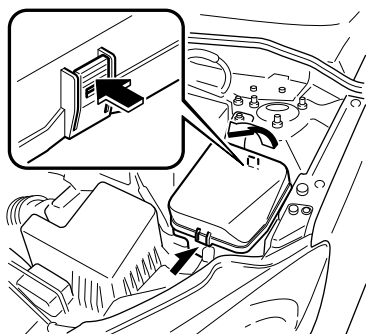

3. Si hay un fusible diferente del fusible MAIN fundido, cámbielo por uno nuevo **con las mismas especificaciones de amperaje**.

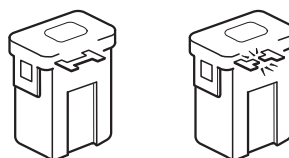

Normal

Fundido

### ADVERTENCIA

***No reemplace Ud. mismo el fusible principal y el fusible de descarga lenta múltiplex. Haga que un técnico autorizado Mazda realice el cambio: Reemplazar estos fusibles Ud. mismo es peligroso debido a que son fusibles de alto voltaje. Si el cambio no se realiza bien puede provocar golpes eléctricos o un cortocircuito y provocar un incendio.***

4. Vuelva a instalar la cubierta y asegúrese que está bien instalada.



## Mantenimiento del propietario

### ▼ Descripción del panel de fusibles

#### Bloque de fusibles (Compartimiento del motor)

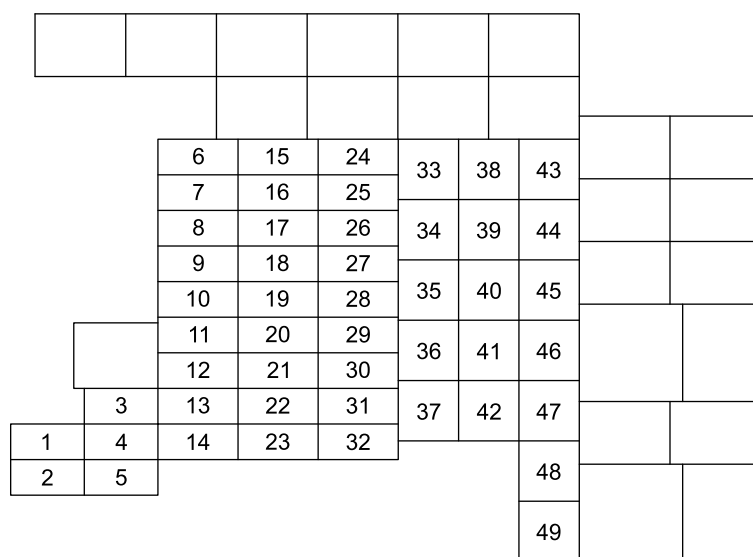

DESCRIPCIÓN		CAPACIDAD DEL FUSIBLE	CIRCUITO PROTEGIDO
1	C/U IG1	15 A	Para proteger varios circuitos
2	ENGINE IG1	7,5 A	Sistema de control del motor
3	SUNROOF	10 A	—
4	INTERIOR	15 A	Luz en el techo
5	ENG+B	7,5 A	Sistema de control del motor
6	AUDIO2	15 A	Sistema de audio
7	METER1	10 A	Grupo de instrumentos
8	SRS1	7,5 A	Bolsa de aire
9	METER2	7,5 A	Grupo de instrumentos*
10	RADIO	7,5 A	Sistema de audio
11	ENGINE3	15 A	Sistema de control del motor
12	ENGINE1	15 A	Sistema de control del motor
13	ENGINE2	15 A	Sistema de control del motor
14	AUDIO1	25 A	Sistema de audio

\*Algunos modelos. **6-65**

## Mantenimiento del propietario

DESCRIPCIÓN		CAPACIDAD DEL FUSIBLE	CIRCUITO PROTEGIDO
15	A/C MAG	7,5 A	Acondicionador de aire*
16	AT PUMP	15 A	Sistema de control de transmisión*
17	AT	15 A	Sistema de control de transmisión*
18	D.LOCK	25 A	Cerraduras de puertas eléctricas
19	H/L RH	20 A	Faro (Derecha)
20	ENG+B2	7,5 A	Sistema de control del motor
21	TAIL	20 A	Luces de cola, luces de placa de matrícula, luces de posición
22	ST.HEATER	15 A	—
	—	—	—
23	ROOM	25 A	Luz en el techo
24	FOG	15 A	Faros antiniebla delanteros*
25	H/CLEAN	20 A	Lavador de faros*
26	STOP	10 A	Luces de freno, faro antiniebla trasero*
27	HORN	15 A	Bocina
28	H/L LH	20 A	Faro (Izquierda)
29	ABS/DSC S	30 A	ABS, sistema de control de estabilidad dinámica*
30	HAZARD	15 A	Destelladores de aviso de peligro, señales de viraje
31	FUEL PUMP	15 A	Sistema de combustible*
32	FUEL WARM	25 A	Calentador de combustible*
33	WIPER	20 A	Limpiador de parabrisas
34	CABIN+B	50 A	Para proteger varios circuitos
35	FAN2	30 A	Ventilador del enfriamiento*
36	FUEL PUMP	30 A	—
37	ABS/DSC M	50 A	ABS, sistema de control de estabilidad dinámica*
38	EVVT	20 A	Sistema de control del motor*
39	—	—	—
40	FAN1	30 A	Ventilador del enfriamiento*
41	FAN3	40 A	Ventilador del enfriamiento*
42	ENG.MAIN	40 A	Sistema de control del motor
43	EPS	60 A	Sistema de dirección asistida*
44	DEFOG	40 A	Desempañador de luneta trasera
45	IG2	30 A	Para proteger varios circuitos
46	INJECTOR	30 A	Sistema de control del motor*
47	HEATER	40 A	Acondicionador de aire
48	P.WINDOW1	30 A	Elevalunas eléctricos
49	DCDC DE	40 A	Para proteger varios circuitos*

**6-66** \*Algunos modelos.

## Mantenimiento del propietario

### Bloque de fusibles (Lado izquierdo)

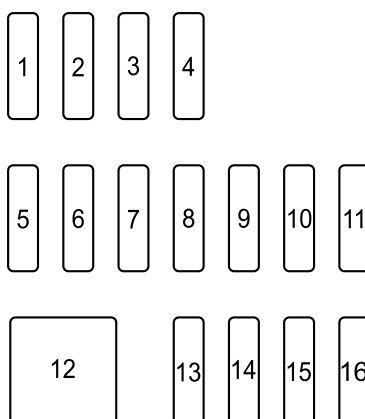

DESCRIPCIÓN	CAPACIDAD DEL FUSIBLE	CIRCUITO PROTEGIDO
1	—	—
2	—	—
3	—	—
4	—	—
5	F.OUTLET 15 A	Conectores de accesorios
6	—	—
7	AT IND 7,5 A	Indicador de cambio de transmisión automática*
8	MIRROR 7,5 A	Espejo con control eléctrico
9	—	—
10	P.WINDOW2 25 A	Elevalunas eléctricos
11	R.WIPER 15 A	Limpiador y lavador de luneta trasera
12	P.SEAT D 30A	—
	—	—
13	—	—
14	SRS2/ESCL 15 A	Bloqueo electrónico de dirección
15	SEAT WARM 20 A	Calefacción del asiento*
16	M.DEF 7,5 A	Desempañador de espejo*

\*Algunos modelos. **6-67**

### Cuidado exterior

La pintura de su Mazda es el resultado de lo más avanzado en composición de pinturas y métodos de aplicación.

Sin embargo, si no tiene cuidado los problemas del medio ambiente pueden dañar las propiedades de la pintura.

A continuación siguen algunos ejemplos de problemas y consejos sobre como solucionarlos.

#### Quemadura o decoloración causadas por la lluvia ácida o industrial

##### Ocurrencia

La polución industrial y las emisiones de los vehículos liberadas al aire se mezclan con la lluvia y el rocío para formar ácidos. Estos ácidos pueden caer sobre la terminación del vehículo. Al evaporarse el agua, el ácido se concentra y puede dañar la terminación.

Cuanto más tiempo permanezca el ácido sobre la carrocería, mayor será la posibilidad de que sufra daños.

##### Prevención

Es necesario que lave y encere su vehículo para proteger su terminación de acuerdo con las instrucciones en esta sección. Estos pasos los debe realizar inmediatamente que sospeche que ha caído lluvia ácida sobre el vehículo.

#### Daños causados por excrementos de aves, insectos o savia de árboles

##### Ocurrencia

Los excrementos de las aves contienen ácidos. Si no se limpian pueden dañar la capa transparente y la base de color de la pintura del vehículo.

Los insectos que quedan pegados a la superficie de la pintura y se descomponen, forman compuestos corrosivos. Si no se limpian estos compuestos pueden dañar la capa transparente y la base de color de la pintura del vehículo.

La savia de los árboles se endurecerá y quedará pegada a la pintura. Si raspa la savia una vez que se haya endurecido, la pintura se podría desprender junto con la savia.

##### Prevención

Es necesario que lave y encere bien su Mazda para proteger su terminación de acuerdo con las instrucciones en esta sección. Esto lo debe realizar tan pronto como sea posible.

Los excrementos de las aves los puede limpiar con una esponja suave y agua. Si estuviera de viaje y no tuviera una a mano, moje un papel tisú para limpiarlos. Deberá encerar el área limpiada de acuerdo con las instrucciones en esta sección.

Los insectos y la savia de los árboles también se pueden limpiar con una esponja suave y agua o con un limpiador químico en venta en comercios.

Otro método es cubrir la zona afectada con un periódico húmedo durante una a dos horas. Después retire el periódico y limpie los restos con agua.

## Cuidado de la apariencia

### Marcas de agua

#### Ocurrencia

La lluvia, niebla, rocío e incluso el agua corriente pueden contener minerales perjudiciales como sales y limo. Si se moja la superficie del vehículo con agua conteniendo estos minerales, al evaporarse los minerales se concentrarán y endurecerán formando aros blancos. Esos aros pueden dañar la pintura de su vehículo.

#### Prevención

Es necesario que lave y encere su vehículo para proteger su terminación de acuerdo con las instrucciones en esta sección. Estos pasos los debe realizar inmediatamente que encuentre marcas de agua en la pintura de su vehículo.

### Picaduras en la pintura

#### Ocurrencia

Las picaduras en la pintura ocurren cuando una piedra que los neumáticos de otro vehículo ha levantado por el aire, golpea su vehículo.

#### Cómo evitar picaduras en la pintura

Manteniendo una distancia segura entre su vehículo y el de adelante podrá reducir las posibilidades de sufrir picaduras en la pintura debidas a piedras levantadas por el aire.

#### NOTA

- La distancia de seguridad para no sufrir picaduras en la pintura varía con la velocidad del vehículo. Por ejemplo, conduciendo a 90 km/h, la distancia de seguridad es 50 metros.
- A bajas temperaturas la pintura de un vehículo se endurece más. Esto aumenta las posibilidades de sufrir picaduras en la pintura.
- Las picaduras en la pintura en su Mazda dan lugar a la formación de óxido. Antes que esto ocurra, repare los daños usando pintura para retoques de Mazda de acuerdo con las instrucciones en esta sección. De no reparar el área afectada se podrían originar daños mayores y la reparación podría resultar más costosa.

Siga **todas** las instrucciones en la etiqueta del limpiador químico o pulidor usado para el vehículo. Lea todas las advertencias y precauciones.

## Cuidado de la apariencia

### ▼ Mantenimiento del acabado

#### Lavado

#### PRECAUCION

- Con la palanca de limpiaparabrisas en la posición **AUTO** y el encendido en **ON**, los limpiadores se pueden mover automáticamente en los siguientes casos:
  - Si el parabrisas encima del sensor de lluvia se toca o limpia con un paño.
  - Si el parabrisas se golpea desde afuera o desde adentro del vehículo con una mano u otro objeto.

Mantenga las manos y los raspadores alejados del parabrisas cuando la palanca del limpiaparabrisas se encuentra en la posición **AUTO** y el encendido se gira a **ON** pues se puede pellizcar los dedos o los limpiadores y las hojas de los limpiadores se pueden dañar si los limpiadores se activan automáticamente.

Si va a limpiar el parabrisas, asegúrese que los limpiadores se desconectan completamente (cuando sea lo más probable que el motor quede funcionando) eso es muy importante cuando limpia el hielo y la nieve.

- No derrame agua en el compartimiento del motor. De lo contrario, podría resultar en problemas de arranque del motor o daños en partes eléctricas.

#### PRECAUCION

- Al lavar y encerar el vehículo, tenga mucho cuidado de hacer demasiada fuerza en una sola área del techo del vehículo o la antena. De lo contrario, se podría dañar el vehículo o la antena.

Para proteger el acabado de la oxidación y el deterioro, lave su Mazda cuidadosamente y frecuentemente al menos una vez al mes con agua tibia o fría.

Si lava mal el vehículo, podría rayar la superficie de la pintura. A continuación se indican algunos ejemplos sobre cuando pueden ocurrir rayaduras.

La superficie de la pintura podría resultar con rayaduras cuando:

- Se lava el vehículo sin primero enjuagar el polvo y otras partículas extrañas.
- Se lava el vehículo con un paño áspero, seco o sucio.
- Se lava el vehículo en un lavadero automático de coches que usa cepillos sucios o demasiado duros.
- Se usan limpiadores o ceras que contienen abrasivos.

#### NOTA

- Mazda no se hace responsable por rayaduras causadas por lavaderos automáticos de coches o por lavar el vehículo siguiendo procedimientos inadecuados.
- Las rayaduras son más visibles en vehículos de colores oscuros.

## Cuidado de la apariencia

Para minimizar las rayaduras en el acabado de la pintura del vehículo:

- Antes de lavar, enjuague el polvo u otras partículas extrañas usando agua tibia o fría.
- Use abundante agua tibia o fría y un paño suave para lavar el vehículo. No use un paño de nylon.
- Frote suavemente al lavar o secar el vehículo.
- Lleve su vehículo a un lavadero automático de coches que mantenga correctamente sus cepillos.
- No use limpiadores o ceras que contengan abrasivos.

### PRECAUCION

- No emplee ningún tipo de esponja de metal, limpiador abrasivo, ni detergentes fuertes que contengan reactivos cáusticos o alcalinos para limpiar las partes de aluminio cromadas o anodizadas. La capa protectora se puede dañar; también los limpiadores y detergentes pueden decolorar o deteriorar la pintura.
- **(Con antena desmontable)**  
Para evitar que se dañe la antena, desmóntela antes de ingresar con el vehículo en un lavadero automático o al pasar por debajo de un lugar bajo.

Elimine especialmente la sal, el polvo, el lodo u otras materias que se hayan acumulado en el lado inferior de los guardabarros y asegúrese que los orificios de drenaje de la parte inferior de las puertas y paneles están limpios.

El acabado de los vehículos puede dañarse por el polvo, los insectos muertos, la savia de los árboles, la contaminación industrial, el excremento de pájaros y otros, si éstos permanecen largo tiempo sobre la pintura del vehículo. Si no fuera suficiente limpiarlo con agua use un jabón para lavado de coches suave.

Enjuague usando bastante agua fría o tibia. No deje que el jabón se seque sobre el acabado.

Después de lavar el vehículo, séquelo bien con un trapo limpio para evitar que se marque al secarse las gotas de agua.

### ADVERTENCIA

**Seque los frenos que se humedecen conduciendo lentamente el vehículo, liberando el pedal del acelerador y aplicando ligeramente los frenos varias veces hasta que el rendimiento de los frenos vuelva a la normalidad:**  
**Conducir con los frenos mojados es peligroso. La distancia de frenado aumenta o el vehículo se puede ir hacia un lado al frenar lo cual resultará en un accidente grave. Frenar ligeramente indicará si los frenos se vieron afectados.**

#### Al usar un lavadero automático

- Retraiga los espejos de puerta.
- Los cepillos del lavadero automático pueden reducir el lustre de la pintura o deteriorar la pintura.

## Cuidado de la apariencia

### Al usar un sistema de lavador de automóviles con agua a alta presión

Dependiendo del tipo de máquina de lavado de automóviles existen lavadores de automóviles con agua a alta presión y temperatura de agua alta. Si la tobera del lavador de automóviles se pone demasiado cerca del vehículo, la fuerza del chorro puede dañar o deformar las molduras, afectar el sellado de las partes, y hacer que entre agua. Mantenga suficiente distancia (30 cm o más) entre la tobera y el vehículo. Además, no transcurra mucho tiempo aplicando el chorro en la misma área del vehículo, y tenga cuidado al aplicar el chorro entre hendiduras de las puertas y alrededor de las ventanillas.

### Encerado

Deberá encerar el vehículo cuando note que el agua ya no forma pequeñas cuentas al caer sobre la pintura.

Siempre lave y seque bien el vehículo antes de encerarlo. Además de encerar la carrocería, encere los adornos metálicos para mantener el lustre.

1. Use cera que no contenga abrasivos. La cera con abrasivos quitará la pintura y podría dañar las piezas metálicas brillantes.
2. Use una cera natural de buena calidad para metales, mica y colores sólidos.
3. Al encerar, cubra parejamente con la esponja suministrada o un paño suave.
4. Limpie la cera con un paño suave.

### NOTA

Los quitamanchas usados para limpiar aceite, alquitrán y materiales similares quitan también la cera. Vuelva a encerar estas zonas incluso si el resto del vehículo no lo necesita.

### ▼ Retoque de pintura dañada

Repare cualquier daño causado a la pintura por piedras, golpes contra otros vehículos u otros objetos al estacionar, etc., empleando pintura de retoque de Mazda antes que se forme corrosión. Primero, limpie el polvo y la grasitud.

Si el metal ya ha empezado a corroerse:

1. Quite todo el óxido con lija.
2. Limpie el lugar con un trapo suave y limpio.
3. Prepare el área a pintar con imprimación antióxido.
4. Luego que se ha secado, retoque la parte dañada.

No habrá ningún problema si se deja esta tarea a un técnico experto, le recomendamos un técnico autorizado Mazda.

### ▼ Protección de las cavidades

Las cavidades del vehículo tienen protección de fábrica; pero la protección adicional cuando el vehículo está en circulación prolongará la duración de la carrocería.

Se recomienda consultar a un técnico experto, le recomendamos un técnico autorizado Mazda para poder obtener más protección para su vehículo.



## Cuidado de la apariencia

### ▼ Cuidado de las partes brillantes

- Use un limpiador de alquitrán para limpiar el alquitrán de la carretera o los insectos. Nunca use un cuchillo o herramienta similar.
- Proteja las superficies de metales brillantes de la corrosión cubriéndolas con una capa de cera o un protector de cromo y lustrándolas hasta dejarlas brillantes.
- En invierno o en zonas costeras cubra las partes metálicas brillantes con una capa abundante de cera o protector. También puede cubrir las partes con vaselina de petróleo no corrosiva o algún otro compuesto protector.

### PRECAUCION

No emplee ningún tipo de esponja de metal, limpiador abrasivo, ni detergentes fuertes que contengan reactivos cáusticos o alcalinos para limpiar las partes de aluminio cromadas o anodizadas. Esto resultará en un daño de la capa protectora de la carrocería y en la decoloración o deterioro de la pintura.

### ▼ Revestimiento de la parte de abajo de la carrocería

Se ha recubierto con una capa especial las partes más importantes de abajo de la carrocería para proteger los vehículos contra daños derivados de agentes químicos o piedras en el camino. Con el tiempo esta capa se irá dañando. Se debe verificar periódicamente la capa.

Si fuera necesario realizar reparaciones, consulte a un técnico experto, le recomendamos un técnico autorizado Mazda. Ellos están informados sobre como realizar las reparaciones.

### ▼ Mantenimiento de las ruedas de aluminio\*

Las ruedas de aluminio tienen una cubierta protectora. Tenga mucho cuidado de proteger esta cubierta protectora.

### PRECAUCION

No use ningún detergente que no sea detergente suave. Antes de usar un detergente, verifique los ingredientes. De lo contrario, el producto puede decolorar o manchar las ruedas de aluminio.

\*Algunos modelos. **6-73**

## Cuidado de la apariencia

### NOTA

- No use ningún limpiador abrasivo, compuesto para lustrado, solvente o cepillo de alambre para la limpieza de las ruedas de aluminio. Esto dañará la cubierta protectora.
- Use siempre una esponja o paño suave para limpiar las ruedas. Enjuague las ruedas cuidadosamente con agua tibia o fría. También, asegúrese de limpiar las ruedas luego de conducir por carreteras polvorrientas o que tengan sal para evitar la corrosión.
- Evite lavar su vehículo con máquinas de lavado de coches que usen cepillos duros y de alta velocidad.
- **(Vehículo con ruedas de 16 pulgadas)**  
Si sus ruedas de aluminio pierden lustre, aplique cera que no contenga ningún elemento abrasivo.

### ▼ Mantenimiento de partes de plástico

- Al limpiar los lentes de plástico de las luces, no use gasolina, queroseno, alcohol rectificado, pintura, diluyente, detergentes altamente ácidos, o detergentes muy alcalinos. De lo contrario, estos agentes químicos puede decolorar o dañar las superficies resultando en una significativa pérdida de la funcionalidad. Si las partes de plástico quedan inadvertidamente expuestas a uno de estos agentes químicos, enjuáguelas inmediatamente con agua.
- Si las partes de plástico como los paragolpes quedan inadvertidamente expuestas a agentes químicos o líquidos como combustible, aceite, refrigerante del motor o líquido de batería, se podrían decolorar, manchar o despintar. Limpie cualquiera de los agentes químicos o líquidos usando inmediatamente un paño suave.
- Dependiendo del tipo de máquina de lavado de automóviles a alta presión existen lavadores de automóviles con agua a alta presión y temperatura de agua alta. Si la tobera de la máquina de lavado de automóviles se encuentra demasiado cerca del vehículo o apunta a un área por un período de tiempo extenso, podría deformar las partes plásticas o dañar la pintura.
- No use cera que contenga otros componentes (de pulido). De lo contrario, se podría resultar en daños a la pintura.
- Además, use una herramienta eléctrica o neumática para aplicar la cera. De lo contrario, el calor generado por la fricción podría resultar en una deformación de las partes plásticas o daños a la pintura.

**Cuidado interior**

**⚠ ADVERTENCIA**

***No salpique agua en la cabina:  
Salpicar agua en la cabina del vehículo es peligroso porque dispositivos eléctricos como el audio y los interruptores se pueden mojar como resultado de un malfuncionamiento o fuego en el vehículo.***

**NOTA**

- No limpie el interior usando alcohol, blanqueador con cloro, o solventes orgánicos como diluyente, benceno y gasolina. De lo contrario, podría decolorarse o mancharse.
- Limpiar fuerte con un cepillo duro o paño puede provocar daños.

Si el interior del vehículo se ensucia con uno de los siguientes, límpielo inmediatamente usando un paño seco. Dejarlo sin limpiar puede causar decoloración, manchas, rajaduras o desprendimiento del revestimiento, y hará que sea difícil de limpiar más adelante.

- Bebidas o fragancias
- Grasa o aceite
- Suciedad

**▼ Mantenimiento del cinturón de seguridad**

1. Limpie el área sucia frotando suavemente con un paño suave mojado en detergente suave (aprox. 5%) diluido en agua.
2. Limpie el resto de detergente usando un paño mojado en agua limpia y escúrralo bien.
3. Antes de retraer los cinturones de seguridad que han sido limpiados, séquelos cuidadosamente y asegúrese que no estén mojados.

**⚠ ADVERTENCIA**

***Si un cinturón de seguridad está rasgado o desgastado, hágalo cambiar en un técnico autorizado Mazda:  
Si se usa un cinturón de seguridad en esas condiciones, no podrá funcionar con toda su capacidad lo que resultará en heridas graves o la muerte.***

***Use un detergente suave para eliminar la suciedad de un cinturón de seguridad:***

***Si se usan solventes orgánicos para limpiar los cinturones de seguridad o estos quedan manchados o desteñidos, existe la posibilidad de que se debiliten y como resultado, podrían no funcionar con toda su capacidad lo que puede resultar en heridas graves o la muerte.***

## Cuidado de la apariencia

### NOTA

Limpie los cinturones de seguridad diligentemente si se ensucian. Dejarlos sin limpiar hará difícil limpiarlos más adelante, y podría afectar el funcionamiento correcto del cinturón de seguridad.

### ▼ Mantenimiento del tapizado de vinilo

Limpie el polvo y la tierra del tapizado de vinilo usando un cepillo o un aspirador. Limpie la suciedad del tapizado de vinilo usando un limpiador de tapizados de cuero y vinilo.

### ▼ Mantenimiento del tapizado

1. Limpie el área sucia frotando suavemente con un paño suave mojado en detergente suave (aprox. 5%) diluido en agua.
2. Limpie el resto de detergente usando un paño mojado en agua limpia y escúrralo bien.

### ▼ Mantenimiento del tapizado de cuero\*

1. Elimine el polvo y la arena usando una aspiradora.
2. Limpie el área sucia con un paño suave y adecuado, un limpiador especial o un paño suave empapado en detergente suave (aprox. 5%) diluido en agua.
3. Limpie el resto de detergente usando un paño mojado en agua limpia y escúrralo bien.
4. Elimine la humedad con un paño seco y suave y permita que el cuero se seque bien en un área a la sombra bien ventilada. Si el cuero se humedece con la lluvia, elimine la humedad y séquelo tan pronto como sea posible.

## Cuidado de la apariencia

### NOTA

- Debido a que el cuero genuino es un material natural, su superficie no es uniforme y puede tener cicatrices, rasguños y arrugas.
- Para mantener la calidad por el máximo tiempo posible, se recomienda mantener periódicamente, aproximadamente dos veces al año.
- Si el tapizado de cuero hace contacto con uno de los siguientes, límpielo inmediatamente.  
Dejar sin limpiarlo podría causar desgaste prematuro, moho o manchas.
  - Arena y suciedad
  - Grasa o aceite, como la de crema de manos
  - Alcohol, como el de cosméticos o elementos para el cabello
- Si el tapizado de cuero se humedece, elimine la humedad con un paño seco. La humedad restante en la superficie puede provocar deterioros como endurecimiento y encogimiento.
- La exposición directa a los rayos de sol por períodos prolongados puede provocar endurecimiento y encogimiento. Al estacionar el automóvil bajo los rayos directos del sol por períodos prolongados, proteja del sol el interior usando un protector contra el sol.
- No deje productos de vinilo sobre el tapizado de cuero durante largo tiempo. Podrían afectar la calidad del cuero y el color del mismo. Si la temperatura de la cabina sube mucho, el vinilo se puede deteriorar y adherir al cuero genuino.

### ▼ Mantenimiento de partes de plástico

#### PRECAUCION

No use agentes de pulido. Dependiendo de los ingredientes del producto, pueden causar decoloración, manchas, rajaduras o desprendimiento del revestimiento.

### ▼ Mantenimiento de la parte de arriba del panel de instrumentos

1. Limpie el área sucia frotando suavemente con un paño suave mojado en detergente suave (aprox. 5%) diluido con agua.
2. Limpie el resto de detergente usando un paño mojado en agua limpia y escúrralo bien.

### ▼ Mantenimiento de exhibición de conducción activa\*

La superficie del espejo y el combinador tienen un revestimiento especial. Al limpiarlo, no use un paño duro, un paño áspero, tampoco lo limpie con detergente. Use un paño suave de textura fina. Si un solvente químico entra en el combinador o en la superficie del espejo, límpielo inmediatamente. De lo contrario, estos se podrían dañar y el revestimiento de la superficie se podría rayar.

\*Algunos modelos. **6-77**

## Cuidado de la apariencia

### ▼ Mantenimiento del panel

Si un panel se ensucia, límpielo con un paño suave empapado en agua limpia y escurrido cuidadosamente.

Si fuera necesario limpiar más algunas áreas, use el siguiente procedimiento:

1. Limpie el área sucia frotando suavemente con un paño suave mojado en detergente suave (aprox. 5 %) diluido con agua.
2. Limpie el resto de detergente usando un paño mojado en agua limpia y escúrralo bien.

#### NOTA

Tenga mucho cuidado al limpiar los paneles de superficie brillante y partes metálicas como los enchapados pues se podrían rayar fácilmente.

### ▼ Limpieza del interior de los vidrios

Si los vidrios se cubrieran con una película aceitosa, grasosa o de cera, deberán limpiarse con un limpiador de vidrios.

Siga las instrucciones indicadas en el envase del limpiador.

#### PRECAUCION

- No raspe ni raye el interior del vidrio de la ventana. Se podrían dañar los filamentos térmicos y las líneas de la antena.
- Al lavar el interior del vidrio de la ventana, use un paño suave mojado en agua tibia y limpie suavemente los filamentos térmicos y las líneas de la antena.  
El uso de productos de limpieza para vidrios podría dañar los filamentos térmicos y las líneas de la antena.

# 7

## Si surge un problema

Información útil para saber que hacer en caso que surja un problema con el vehículo

<b>Estacionando en caso de emergencia</b> ..... 7-2	<b>Remolque de emergencia</b> ..... 7-33
Estacionando en caso de emergencia ..... 7-2	Descripción del remolque ..... 7-33
Correa de retención del triángulo de emergencia en el camino (Modelo con compuerta trasera)* ..... 7-3	Ganchos de remolque/amarre ..... 7-34
<b>Neumático desinflado</b> ..... 7-4	<b>Advertencia/indicadores y advertencias sonoras</b> ..... 7-37
Neumático de repuesto y almacenamiento de herramientas ..... 7-4	Si se enciende o destella una de las luces de advertencia ..... 7-37
Juego de reparación de neumático de emergencia* ..... 7-11	Mensaje indicado en la exhibición* ..... 7-51
Cambio de un neumático desinflado (Con neumático de repuesto) ..... 7-18	La advertencia sonora está activada ..... 7-53
<b>Se descarga la batería</b> ..... 7-26	<b>Cuando no se puede abrir la compuerta trasera/tapa del maletero</b> ..... 7-60
Arranque con cables puente ..... 7-26	Cuando no se puede abrir la compuerta trasera/tapa del maletero..... 7-60
<b>Arranque de emergencia</b> ..... 7-29	<b>Exhibición de conducción activa no funciona</b> ..... 7-62
Arrancando un motor ahogado (SKYACTIV-G 1.3 y SKYACTIV-G 1.5)..... 7-29	Si la exhibición de conducción activa no funciona..... 7-62
Arranque empujando..... 7-29	
Falta de combustible (SKYACTIV-D 1.5) ..... 7-30	
<b>Sobrecalentamiento</b> ..... 7-31	
Sobrecalentamiento ..... 7-31	

\*Algunos modelos. **7-1**

Si surge un problema

## Estacionando en caso de emergencia

### Estacionando en caso de emergencia

El destellador de aviso de peligro se debe usar cuando se estaciona el vehículo en o cerca del borde de la carretera en una emergencia.

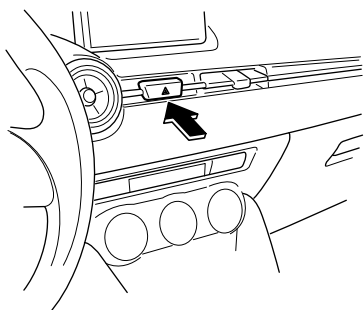

El destellador de aviso de peligro sirve para alertar a los demás conductores que su vehículo se encuentra en una situación de peligro para el tráfico y tienen que conducir con cuidado cuando están cerca.



Oprima el interruptor del destellador y todas las señales de viraje, destellarán. El destellador de aviso de peligro en el grupo de instrumentos destella simultáneamente.

#### NOTA

- Las señales de viraje no pueden funcionar cuando el destellador de aviso de peligro está funcionando.
- Verifique las reglamentaciones locales acerca del uso de las luces de advertencia de peligro mientras se remolca el vehículo para verificar que no está violando ninguna ley.



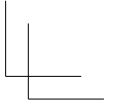
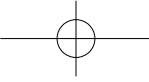

Si surge un problema

## Estacionando en caso de emergencia

### Correa de retención del triángulo de emergencia en el camino (Modelo con compuerta trasera)\*

Mantenga el triángulo de emergencia para la carretera en el adorno de lado derecho y asegure la correa.

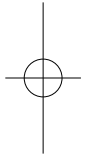
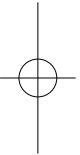

\*Algunos modelos. **7-3**

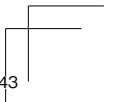
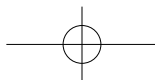

Si surge un problema

## Neumático desinflado

---

### Neumático de repuesto y almacenamiento de herramientas

#### NOTA

Su vehículo podría estar equipado o no con un neumático de repuesto, un gato, y una llave de tuercas de orejet. Para más detalles, consulte a un técnico autorizado Mazda.

Si surge un problema  
**Neumático desinflado**

El neumático de repuesto y las herramientas están almacenadas en los lugares indicados en el diagrama.

**Sedán  
(Tipo A)**

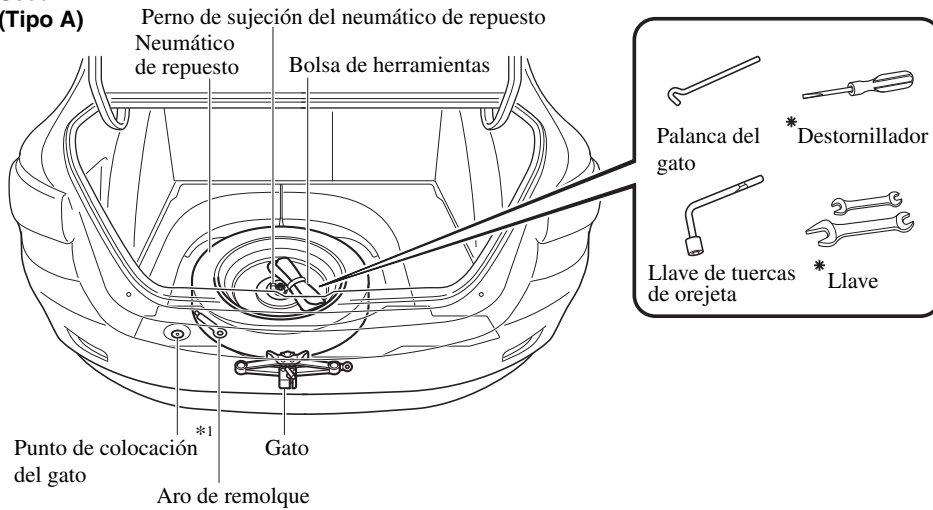

**(Tipo B)**

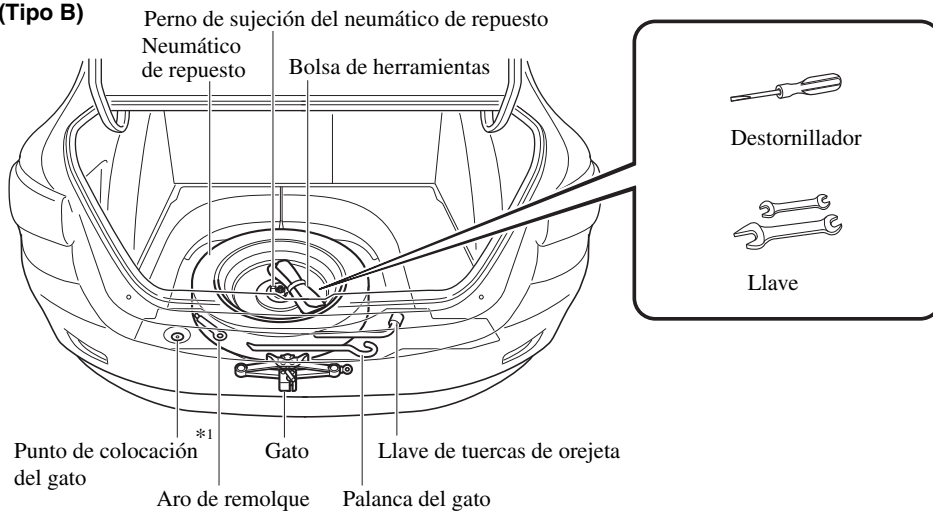

\*1 El punto de colocación del gato puede ser usado por talleres de reparaciones de vehículos y servicios de asistencia en ruta. Consulte a un técnico autorizado Mazda para más detalles.

\*Algunos modelos.

Si surge un problema

## Neumático desinflado

### Modelo con compuerta trasera Con neumático de repuesto

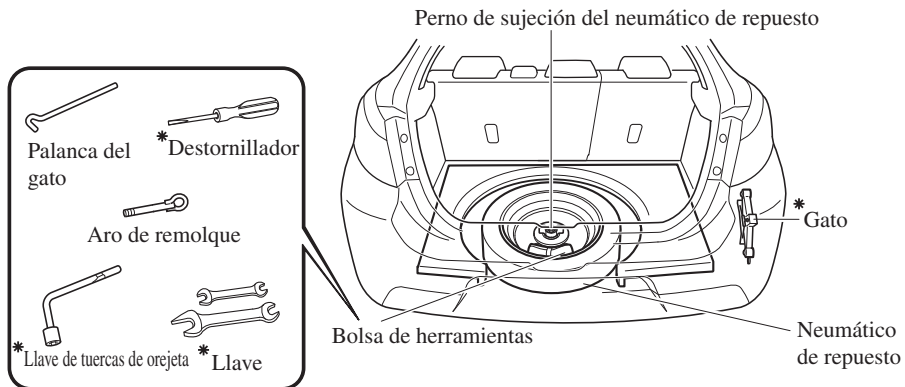

### Sin neumático de repuesto

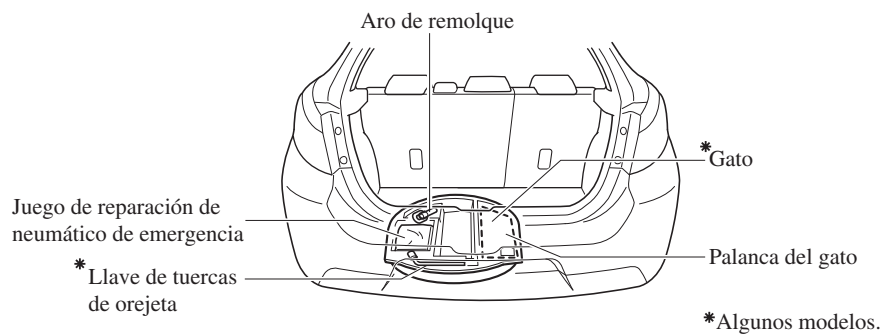

▼ **Gato\***

**Para retirar el gato**

**(Con neumático de repuesto)**

**Sedán**

1. Levante la alfombra del maletero.
2. Retire la bandeja del maletero.

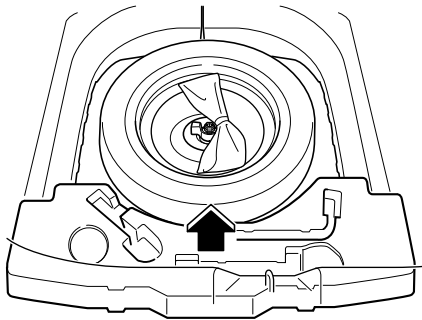

3. Gire el perno de aletas y el tornillo del gato hacia la izquierda.

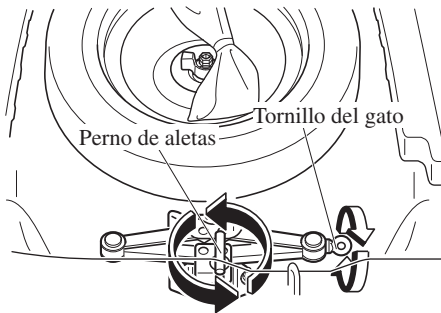

**Modelo con compuerta trasera**

1. Retire la cubierta.

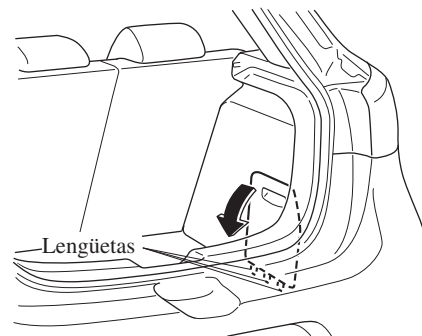

2. Gire el perno de aletas y el tornillo del gato hacia la izquierda.

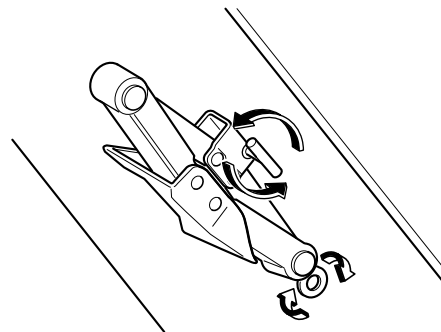

\*Algunos modelos. **7-7**

Si surge un problema

## Neumático desinflado

### (Sin neumático de repuesto)

1. Levante la alfombra del compartimiento para equipajes.

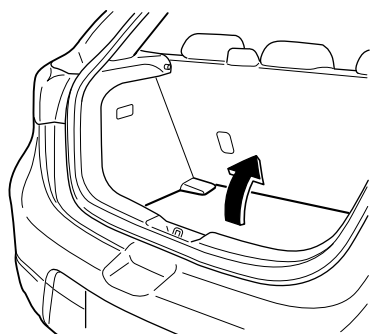

2. Retire el gato.

### Para guardar el gato

### (Con neumático de repuesto)

1. Inserte el perno de aletas en el gato con el tornillo del gato apuntando hacia la derecha (Sedán) o hacia abajo (Modelo con compuerta trasera) y gire el perno de aletas hacia la derecha para apretarlo temporalmente.

2. Gire el tornillo del gato en la dirección indicada en la figura.

### Sedán

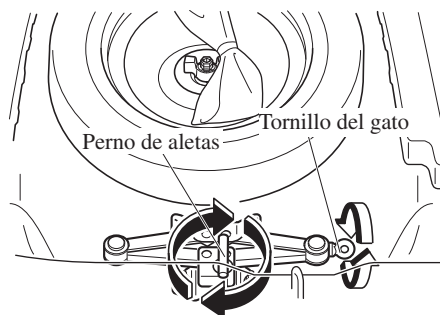

### Modelo con compuerta trasera

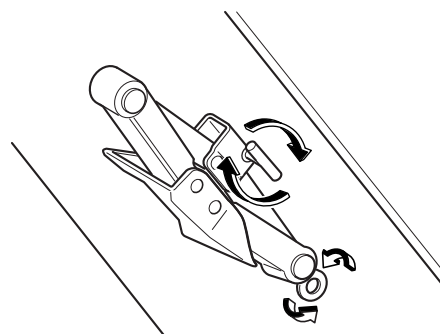

3. Gire el perno de aletas completamente para asegurar el gato.

### NOTA

Si el gato no está completamente seguro, podría hacer ruido al conducir. Asegúrese que el tornillo del gato está bien apretado.

Si surge un problema

## Neumático desinflado

4. Vuelva la bandeja del maletero a su posición original (Sedán), o inserte las lengüetas de la cubierta e instale la cubierta (Modelo con compuerta trasera).

### NOTA

Verifique que la cubierta está bien instalada.

### (Sin neumático de repuesto)

Realice el procedimiento inverso al desmontaje.

### Mantenimiento

- Mantenga siempre el gato limpio.
- Asegúrese que las partes móviles se mantengan libres de polvo u óxido.
- Cuidado del tablero

### ▼ Neumático de repuesto\*

Su vehículo tiene un neumático de repuesto temporario.

El neumático de repuesto temporario es de menor tamaño y más liviano que un neumático convencional y fue diseñado para usarse solamente en casos de emergencia. Este neumático de repuesto temporario se debe usar solamente por períodos de tiempo MUY cortos. Los neumáticos de repuesto temporario provisorios NO debe usarse para trayectos largos o por períodos extensos.

### **ADVERTENCIA**

***No instale el neumático de repuesto temporario en las ruedas delanteras (ruedas de tracción):***

***Conducir con el neumático de repuesto temporario en una de las ruedas de tracción delanteras es peligroso. La maniobrabilidad se verá afectada. Puede perder el control del vehículo, especialmente en caminos con hielo o nieve, y sufrir un accidente. Mueva un neumático normal a la rueda delantera e instale el neumático de repuesto temporario en la trasera.***

\*Algunos modelos.

7-9

Si surge un problema

## Neumático desinflado

### PRECAUCION

- Cuando use un neumático de repuesto temporario, la estabilidad durante la conducción puede disminuir en comparación cuando se usa el neumático convencional. Conduzca con cuidado.
- Para no dañar el neumático de repuesto temporario o el vehículo, tenga en cuenta las siguientes precauciones:
  - No conduzca a más de 80 km/h.
  - Evite conducir sobre obstáculos. Tampoco, utilice un servicio de lavado de coches automático. Como el diámetro de este neumático de repuesto es inferior al de uno normal, la altura del suelo del vehículo disminuirá.
  - No utilice cadenas para la nieve en este neumático, la cadena no encajará correctamente.
  - Este neumático de repuesto temporario se ha diseñado especialmente para usar en su Mazda, no debe utilizarse en otros vehículos.
  - Use sólo un neumático de repuesto temporario a la vez en su vehículo.

### Para sacar el neumático de repuesto

1. Levante la alfombra del maletero/ compartimiento para equipajes.

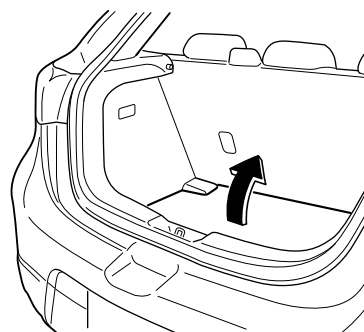

2. Gire el perno de sujeción del neumático de repuesto hacia la izquierda.

Perno de sujeción del neumático de repuesto

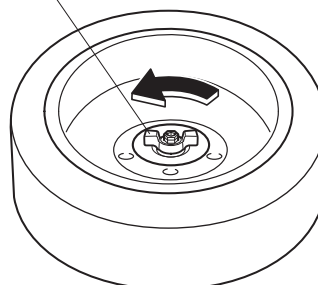

### Para asegurar el neumático de repuesto

Almacene el neumático de repuesto en el orden inverso al desmontaje. Después de almacenar, verificar que el neumático de repuesto está seguro.



### Juego de reparación de neumático de emergencia\*

El juego de reparación de neumático de emergencia incluido con su Mazda es para una reparación temporaria de un neumático desinflado con un daño menor resultante de rodar sobre clavos u objetos puntiagudos similares en la superficie del camino.

Realice la reparación de neumático de emergencia sin retirar el clavo u objeto puntiagudo similar que ha pinchado el neumático.

#### NOTA

Su vehículo no tiene un neumático de repuesto. En el caso de un neumático desinflado, use un juego de reparación de neumático de emergencia para reparar el neumático temporario. Al realizar una reparación, consulte las instrucciones incluidas en el juego de reparación de neumático de emergencia. Si se realizó una reparación de emergencia de un neumático usando el juego de reparación de neumático, hágalo reparar o cambiar tan pronto como sea posible por un técnico experto, le recomendamos un técnico autorizado Mazda.

#### ▼ Acerca del juego de reparación de neumático de emergencia

El juego de reparación de neumático de emergencia incluye los siguientes ítems.



Sellador de neumático



Compresor



Herramienta de núcleo de válvula



Manguera de inyección



Núcleo de válvula de repuesto



Adhesivo de restricción de velocidad

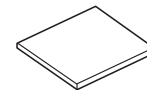

Instrucciones

\*Algunos modelos. **7-11**

Si surge un problema

## Neumático desinflado

### **ADVERTENCIA**

***No permita que los niños toquen el sellador de neumáticos:***

- ***La ingestión de sellador de neumáticos es peligrosa. En el caso de que trague accidentalmente sellador de neumáticos, beba inmediatamente gran cantidad de agua y consulte a un médico.***
- ***Es peligroso que el sellador de neumáticos entre en contacto con los ojos y la piel. Si el sellador de neumáticos entra en contacto con los ojos o la piel, lave inmediatamente con abundante cantidad de agua y consulte a un médico.***

### NOTA

- No se puede volver a usar el sellador de neumáticos. Compre nuevo sellador de neumático en un técnico autorizado Mazda.
- El juego de reparación de neumático de emergencia no se debe usar en los siguientes casos. Consulte a un técnico experto, le recomendamos un técnico autorizado Mazda.
  - Cuando haya expirado el período de uso efectivo del sellador de neumáticos. (El período de efectividad está indicado en la etiqueta de la botella.)
  - La ruptura o el pinchazo excede aproximadamente 4 mm.
  - El daño ha ocurrido en un área del neumático diferente de la banda de rodamiento.
  - Se ha conducido el vehículo con muy poco aire en el neumático.
  - El neumático se ha salido de la llanta.
  - Se ha dañado la llanta.
  - El neumático tiene dos o más pinchazos.

▼ **Uso del juego de reparación de neumático de emergencia**

1. Estacione el vehículo en una superficie plana fuera del camino y coloque el freno de mano.
2. En un vehículo con transmisión automática coloque la palanca selectora en la posición de estacionamiento (P), en uno con transmisión manual coloque la palanca de cambios en marcha atrás (R) o 1, y apague el motor.
3. Encienda el destellador de aviso de peligro.
4. Descargue el equipaje y los pasajeros, y retire el juego de reparación de neumático de emergencia.

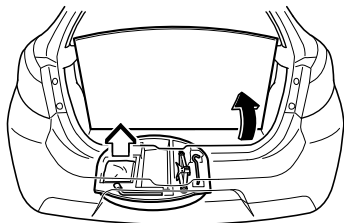

5. Sacuda bien el sellador de neumático.

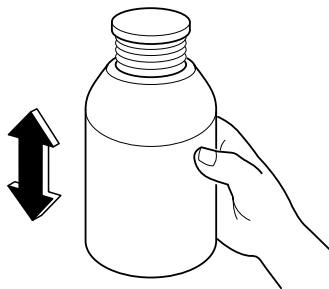

**! PRECAUCION**

Si se sacude la botella después de atornillar la manguera de inyección, el sellador de neumático podría salir por la manguera de inyección. Si el sellador de neumático hace contacto con la ropa u otros objetos podría ser imposible limpiarlo. Sacuda la botella antes de atornillar la manguera de inyección.

**NOTA**

El sellador de neumático se puede usar a temperaturas exteriores inferiores a  $-30^{\circ}\text{C}$ . A temperaturas extremadamente bajas ( $0^{\circ}\text{C}$  o menos), el sellador de neumático se endurece fácilmente y será difícil inyectar el sellador. Caliente el sellador en el interior del vehículo antes de realizar la inyección.

6. Retire la tapa de la botella. Atornille la manguera de inyección con la tapa interior de la botella puesta para romper la tapa interior.

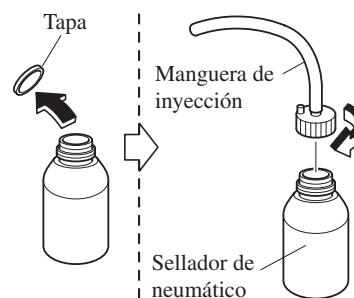

Si surge un problema

## Neumático desinflado

7. Retire la tapa de válvula del neumático desinflado. Oprima la parte de atrás de la herramienta de núcleo de válvula en el núcleo de la válvula de neumático y saque el aire restante.

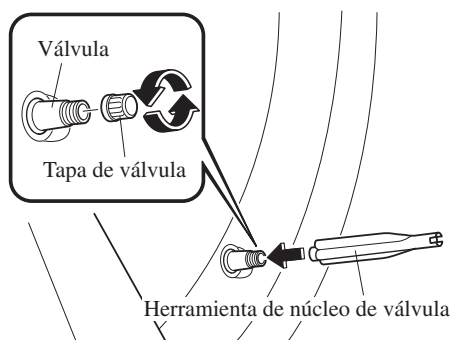

### ⚠ PRECAUCION

Si hay un poco de aire en el neumático cuando se saca el núcleo de válvula, el núcleo de válvula puede salir volando. Retire cuidadosamente el núcleo de válvula.

8. Gire el núcleo de válvula hacia la izquierda con la herramienta de núcleo de válvula y retire el núcleo de válvula.

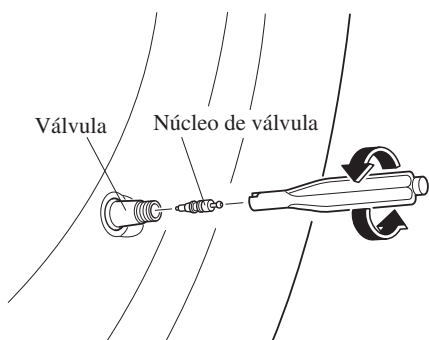

### NOTA

Guarde el núcleo de válvula en un lugar donde no se ensucie.

9. Inserte la manguera de inyección en la válvula.

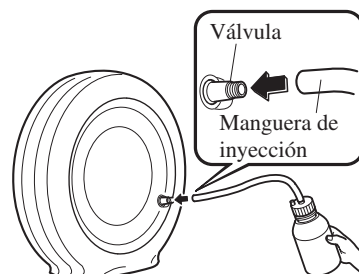

10. Sostenga la parte de abajo de la botella hacia arriba, apriete la botella con sus manos, e inyecte todo el sellador de neumático en el neumático.

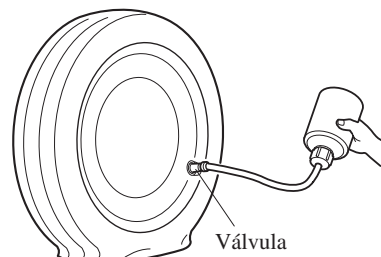

11. Saque la manguera de inyección de la válvula.

### NOTA

No se puede volver a usar el sellador de neumáticos. Compre un nuevo juego de sellador de neumático en un técnico autorizado Mazda.

## Neumático desinflado

12. Vuelva a insertar el núcleo de válvula en la válvula y gírela hacia la derecha para instalarla.

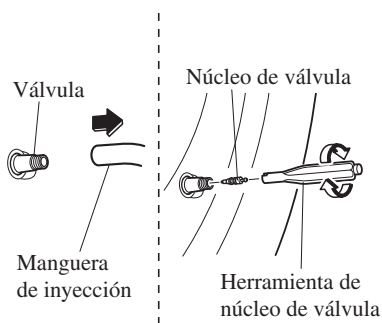

### NOTA

No arroje la botella de sellador de neumático vacía después de uso. Devuelva la botella de sellador de neumático vacía a un técnico autorizado Mazda cuando cambie el neumático. La botella de sellador de neumático vacía se necesitará para extraer y desechar el sellador usado del neumático.

13. Después de eso, instale la manguera de inyección en la lengüeta de la botella para evitar pérdidas del sellador restante.

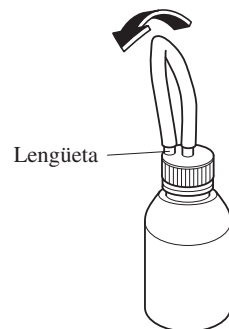

14. Coloque el adhesivo de restricción de velocidad del vehículo en un lugar donde el conductor lo pueda ver fácilmente.

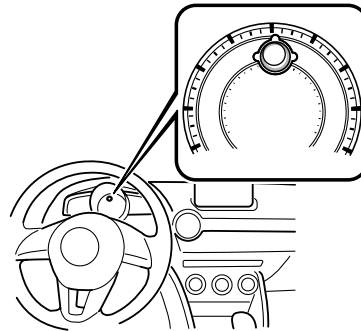

### ⚠ ADVERTENCIA

***No coloque el adhesivo de restricción de velocidad del vehículo en el panel de instrumentos, pues puede obstaculizar la visión de zonas como los indicadores de advertencia o el velocímetro: Colocar un adhesivo de restricción de velocidad del vehículo en la almohadilla del volante es peligroso. El adhesivo puede interferir con el inflado de la bolsa de aire y provocarle heridas graves.***

Si surge un problema

## Neumático desinflado

15. Instale la manguera del compresor en la válvula de neumático.

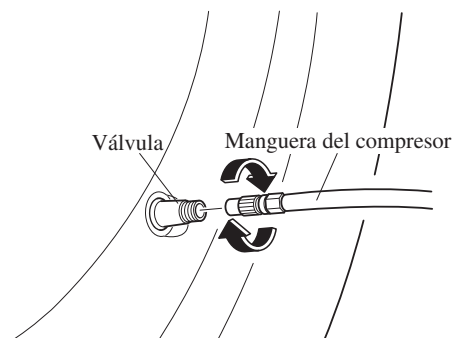

16. Inserte el enchufe del compresor en el conector de accesorios y cambie el encendido a la posición ACC.

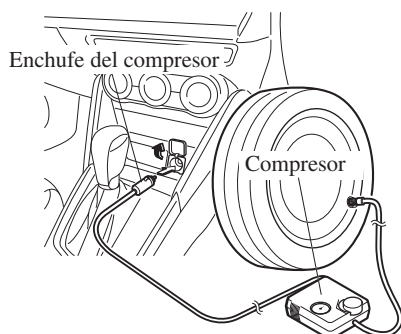

### ! PRECAUCION

- Antes de sacar el enchufe del compresor del conector eléctrico, asegúrese que el compresor está desconectado.
- El compresor se conecta y desconecta con el interruptor de corte.

17. Conecte el interruptor del compresor e infle el neumático cuidadosamente a la presión de inflado correcta.

### ! ADVERTENCIA

***Nunca use el compresor a más de 300 kPa (3,1 kgf/cm<sup>2</sup>, 3 bar, 43,5 psi): Hacer funcionar el compresor a más de 300 kPa (3,1 kgf/cm<sup>2</sup>, 3 bar, 43,5 psi) es peligroso. Cuando la presión de inflado sube a más de 300 kPa (3,1 kgf/cm<sup>2</sup>, 3 bar, 43,5 psi), el aire caliente saldrá por la parte de atrás del compresor y Ud. se podría quemar.***

### NOTA

- Verifique la etiqueta de presión de aire (del bastidor de la puerta del conductor) por la presión correcta de aire de los neumáticos.
- No use el compresor durante más de 10 minutos debido a que si se usa el compresor por largo tiempo se podría dañar.
- Si el neumático no se infla, podría no ser posible reparar el neumático. Si el neumático no llega la presión de inflado correcta en un período de 10 minutos, probablemente está muy dañado. Cuando sucede eso, el juego de reparación de neumático de emergencia no se podrá usar para reparar el neumático. Consulte a un técnico experto, le recomendamos un técnico autorizado Mazda.
- Si el neumático ha sido sobre inflado, afloje la tapa de rosca del compresor y saque un poco de aire.

Si surge un problema

## Neumático desinflado

18. Cuando el neumático ha sido inflado a la presión de inflado correcta, desconecte el interruptor del compresor y retire la manguera del compresor de la válvula de neumático.
19. Instale la tapa de válvula de neumático.
20. Ponga el juego de reparación de neumático de emergencia en el compartimiento de equipajes/maletero y continúe conduciendo.

### PRECAUCION

- Conduzca con cuidado a un técnico autorizado Mazda y mantenga la velocidad a menos de 80 km/h.
- Si se conduce el vehículo a 80 km/h o más, el vehículo comenzará a vibrar.

### NOTA

#### (Con sistema de monitoreo de presión de aire de los neumáticos)

Si el neumático no está inflado correctamente, la luz de advertencia del sistema de monitoreo de presión de aire de los neumáticos se encenderá.

21. Después de conducir el vehículo durante 10 minutos o 5 km, verifique la presión del neumático con el medidor de presión de neumáticos equipado con el compresor. Si la presión del neumático ha bajado por debajo de la presión de inflado correcta, infle el neumático a la presión correcta otra vez siguiendo los pasos desde el número 16.

### PRECAUCION

- Si la presión de inflado está por debajo de 130 kPa (1,3 kgf/cm<sup>2</sup> o bar, 18,9 psi), no se pudo reparar con el juego de reparación. Estacione el vehículo en una superficie plana fuera del camino y consulte a un técnico autorizado Mazda.
- Si la presión de inflado del neumático continúa estando baja luego de repetir los pasos 15 a 21, estacione el vehículo en una superficie plana fuera del camino y consulte a un técnico autorizado Mazda.

### NOTA

Al verificar la presión de inflado del neumático con el medidor de presión de neumáticos en el compresor, asegúrese que el interruptor del compresor está desconectado.

Si surge un problema

## Neumático desinflado

22. Si la presión de inflado permanece estable, se ha finalizado la reparación del neumático. Conduzca el vehículo con cuidado hasta un técnico autorizado Mazda para que cambien el neumático.

### PRECAUCION

- No se puede volver a usar un neumático que ha sido reparado temporariamente con el sellador de neumático. Mazda recomienda cambiar el neumático por uno nuevo.
- La rueda se puede volver a usar después de quitar el sellador adherido a su interior e inspeccionarla cuidadosamente. Sin embargo, cambie la válvula de neumático por una nueva.

### ▼ Control el juego de reparación de neumático de emergencia

Inspeccione el juego de reparación de neumático de emergencia a intervalos regulares.

- Verifique el período de uso efectivo del sellador de neumático.
- Verifique el funcionamiento del compresor de neumático.

### NOTA

El sellador de neumático tiene un período de uso efectivo. Verifique el período de uso efectivo indicado en la etiqueta de la botella y no lo use si ha expirado. Haga cambiar el sellador de neumático en un técnico autorizado Mazda antes de que haya expirado el período de uso efectivo.

## Cambio de un neumático desinflado (Con neumático de repuesto)

### NOTA

Si mientras conduce ocurriera algo de lo siguiente, podría deberse a un neumático desinflado.

- Es difícil conducir.
- El vehículo comienza a vibrar excesivamente.
- El vehículo tira hacia un lado.

Si tiene un neumático desinflado, conduzca el vehículo lentamente hasta afuera del camino y estacione en una superficie nivelada para cambiar el neumático.

Detenerse en medio o en el borde de un camino con mucho tráfico es peligroso.



**⚠ ADVERTENCIA**

**Tenga cuidado de seguir las instrucciones para cambiar un neumático:**

***Cambiar un neumático es peligroso. El vehículo se puede escapar del gato y herir a alguien.***

***Ninguna persona debe colocar ninguna parte de su cuerpo debajo de un vehículo que esté siendo sostenido por un gato.***

**Nunca permita que haya nadie dentro de un vehículo cuando esté siendo sostenido mediante un gato:**

***Permitir que una persona permanezca dentro del vehículo cuando este está siendo sostenido mediante un gato es peligroso. El ocupante podría hacer que el vehículo se caiga resultando en heridas serias.***

**NOTA**

Asegúrese que el gato está bien lubricado antes de usarlo.

1. Estacione el vehículo en una superficie dura, plana fuera del camino y levante firmemente el freno de mano.
2. En un vehículo con transmisión automática coloque la palanca selectora en la posición de estacionamiento (P), en uno con transmisión manual coloque la palanca de cambios en marcha atrás (R) o 1, y apague el motor.
3. Encienda el destellador de aviso de peligro.

4. Haga que todas las personas bajen del vehículo y se alejen del mismo y del tránsito.
5. Saque del vehículo el gato, la bolsa de herramientas y el neumático de repuesto (página 7-4).
6. Bloquee la rueda en diagonal opuesta al neumático a cambiar. Al bloquear una rueda, coloque un bloque delante y detrás del neumático.

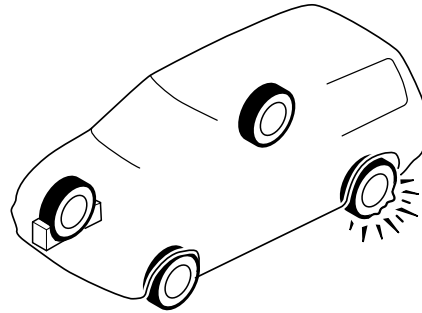

**NOTA**

Al bloquear un neumático, use una roca o bloque de madera de tamaño suficiente como para sostener a la rueda en su lugar.

Si surge un problema

## Neumático desinflado

### ▼ Desmontando un neumático desinflado

1. Si su vehículo está equipado con un tapacubos, saque alzaprimando el tapacubos con el extremo plano de la palanca del gato.

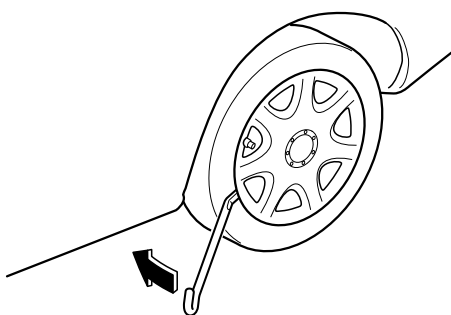

#### NOTA

Introduzca con fuerza el extremo de la palanca del gato y el tapacubos, o el desmontaje será difícil.

### ⚠ PRECAUCION

Alinee la muesca en el tapacubos con el vástago de la válvula al instalarla.

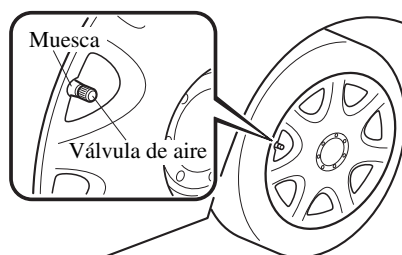

Pueden ocurrir daños durante la instalación si no se alinea correctamente el tapacubos.

2. Afloje las tuercas de orejeta girándolas una vuelta hacia la izquierda, sin quitar ninguna tuerca de orejeta, hasta que el neumático se haya levantado del suelo.

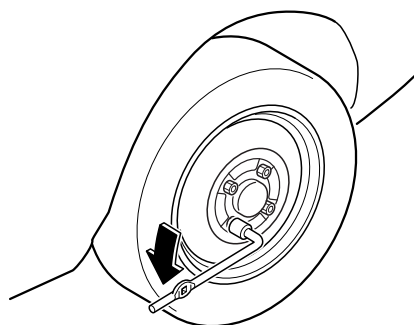

3. Coloque el gato en el suelo.

Si surge un problema  
**Neumático desinflado**

4. Gire el tornillo del gato en la dirección indicada en la figura y ajuste la cabeza del gato de manera que quede cerca de la posición del gato.

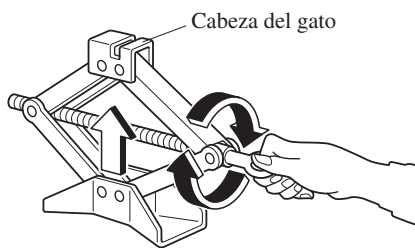

5. Inserte el gato debajo de la posición del gato más cercana al neumático que se quiere cambiar con la cabeza del gato en ángulo recto a la posición del gato.

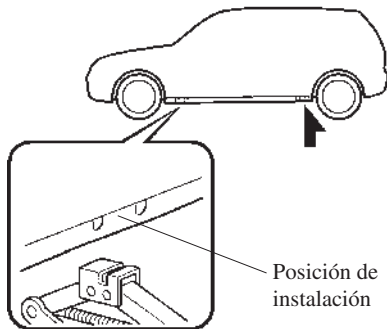

6. Continúe levantando la cabeza del gato gradualmente girando el tornillo con su mano hasta que la cabeza del gato quede insertada en la posición del gato.

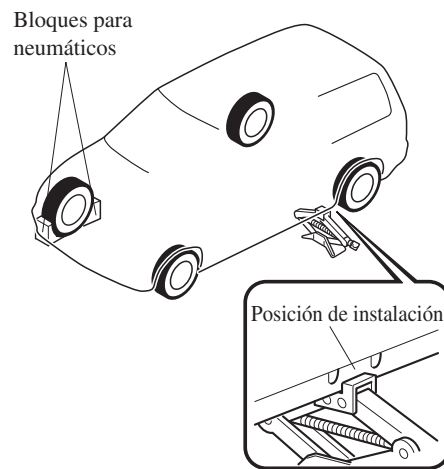

Si surge un problema

## Neumático desinflado

### **! ADVERTENCIA**

**Use solamente los puntos de instalación delanteros y traseros recomendados en este manual:**

**Instalar el gato en una posición diferente de las recomendadas en este manual es peligroso. El vehículo podría escaparse del gato y provocar heridas graves o incluso la muerte. Use solamente los puntos de instalación delanteros y traseros recomendados en este manual.**

**No levante el vehículo usando el gato en una posición diferente de la posición del gato designada ni coloque ningún objeto en o debajo del gato:**

**Levantar el vehículo usando el gato en una posición diferente de la posición del gato designada o colocar objetos en o debajo del gato es peligroso pues se podría deformar la carrocería del vehículo o el vehículo podría caerse del gato resultando en un accidente.**

**Use sólo el gato incluido en su Mazda:**

**Usar un gato que no fue diseñado para su Mazda puede ser peligroso. El vehículo se puede escapar del gato y herir a alguien.**

**Nunca coloque objetos debajo del gato:**

**Levantar el vehículo con un objeto debajo del gato es peligroso. El gato se podría resbalar y alguien podría resultar herido por el gato o el vehículo al caer.**

7. Inserte la llave de tuercas de orejeta y coloque la manija del gato en el gato.

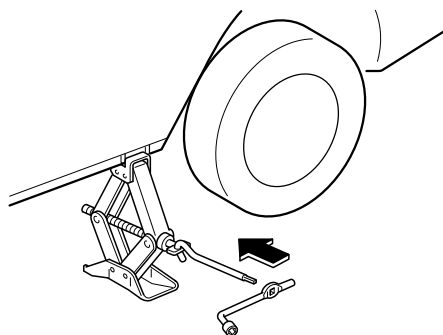

8. Gírela la manija del gato hacia la derecha y levante el vehículo lo suficientemente alto como para instalar el neumático de repuesto. Antes de quitar las tuercas de orejeta, verifique que el vehículo se encuentre en una posición estable y que no se deslice o mueva.

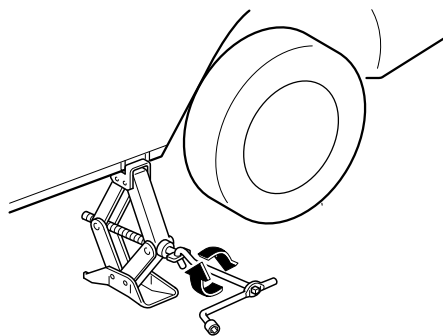

### **⚠ ADVERTENCIA**

**No levante el vehículo usando el gato más de lo necesario:**

***Levantar el vehículo usando el gato más de lo necesario es peligroso pues podría desestabilizar el vehículo resultando en un accidente.***

**No arranque el motor o sacuda el vehículo mientras está siendo levantado usando el gato:**

***Arrancar el motor o sacudir el vehículo mientras está siendo levantado usando el gato es peligroso pues podría hacer que el vehículo se caiga resultando en un accidente.***

**Nunca se meta debajo del vehículo mientras está siendo levantado usando el gato:**

***Meterse debajo del vehículo mientras está siendo levantado usando el gato es peligroso pues podría resultar en la muerte o heridas graves si el vehículo se cae del gato.***

9. Quite las tuercas de orejeta girándolas hacia la izquierda y quite la rueda y la tapa central.

### ▼ Montaje del neumático de repuesto

1. Limpie el polvo y la mugre de las superficies de montaje de la rueda y el cubo, incluyendo las cabezas de los pernos, con un paño.

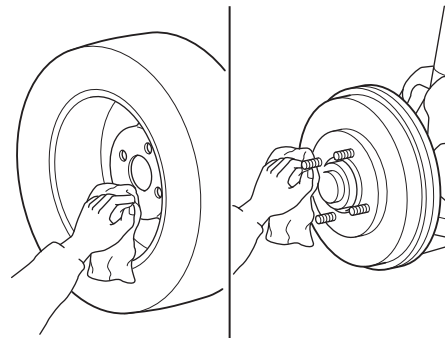

### **⚠ ADVERTENCIA**

**Asegúrese que las superficies de montaje de la rueda, el cubo y las tuercas de los neumáticos estén limpias antes de cambiar o volver a colocar los neumáticos:**

***Al cambiar o volver a colocar un neumático, es peligroso si no se limpia el polvo y la mugre de las superficies de montaje de la rueda, el cubo y los pernos del cubo. Las tuercas de neumáticos se pueden aflojar durante la conducción y hacer que el neumático se salga, resultando en un accidente.***

2. Instale el neumático de repuesto en su posición.

Si surge un problema

## Neumático desinflado

3. Instale las tuercas de orejeta con el borde biselado hacia adentro y ajústelas a mano.

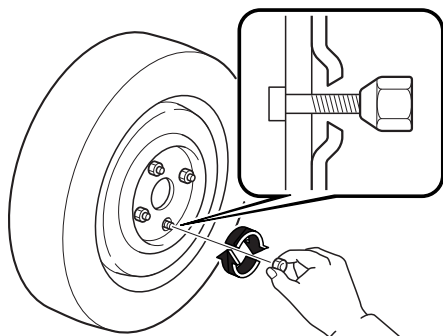

### **⚠ ADVERTENCIA**

***No aplique aceite o grasa a las tuercas y pernos de neumáticos y no apriete las tuercas de neumáticos más del par de apriete recomendado:***

***Aplicar aceite y grasa a los pernos de las tuercas de neumáticos es peligroso. Las tuercas de neumáticos se pueden aflojar durante la conducción y hacer que el neumático se salga, resultando en un accidente. Además, las tuercas y pernos de neumáticos se pueden dañar si se aprietan más de lo necesario.***

4. Gire la llave de tuercas de orejeta hacia la izquierda y baje el vehículo.

5. Use la llave de tuercas para apretar las tuercas en el orden indicado.

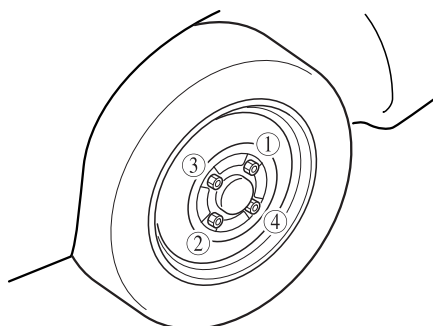

Si se tienen dudas de haber apretado firmemente las tuercas de orejeta, verifíquelas con un técnico experto, le recomendamos un técnico autorizado Mazda.

#### Par de apriete de tuerca

N·m (kgf·m)	108—147 (12—14)
-------------	-----------------

**⚠ ADVERTENCIA**

**Siempre asegurar y apretar correctamente las tuercas de orejeta:**  
**Es peligroso que las tuercas de orejeta no estén bien ajustadas. La rueda puede sacudirse o salirse. Esto puede resultar en la pérdida de control del vehículo y provocar un accidente grave.**

**Verifique que las tuercas sean las mismas que desmontó o cámbielas por otras con rosca métrica de la misma medida:**

**Los espárragos y tuercas de orejeta de su Mazda tienen rosca métrica, usar una tuerca o espárrago no métrico es peligroso. La instalación de una tuerca de rosca no métrica en un espárrago métrico no asegura la rueda al cubo y daña el espárrago, y podría ocasionar la pérdida de la rueda provocando un accidente.**

6. Retire los bloques de rueda y almacene las herramientas y el gato.
7. Almacene el neumático dañado en el compartimiento de carga.
8. Verifique la presión de inflado. Consulte la sección Neumáticos en la página 9-10.
9. Haga reparar o cambiar el neumático desinflado lo antes posible.

**NOTA**

**(Con sistema de monitoreo de presión de aire de los neumáticos)**

No oprima el interruptor de ajuste del sistema de monitoreo de presión de aire de los neumáticos después de instalar el neumático de repuesto. El interruptor se oprime solo después de instalar el neumático reparado o instalar un neumático de repuesto (página 4-43).

**⚠ ADVERTENCIA**

**No conduzca con ningún neumático con la presión de aire incorrecta:**

**Es peligroso conducir con los neumáticos inflados a una presión de aire incorrecta. Los neumáticos con presión de aire incorrecta pueden afectar la conducción y resultar en un accidente. Cuando verifique la presión de aire de los neumáticos normales también verifique el neumático de repuesto.**

**NOTA**

Para evitar que el gato y la bolsa de herramientas hagan ruido cuando se conduce el vehículo, se deben almacenar correctamente.

Si surge un problema

## Se descarga la batería

### Arranque con cables puente

El arranque con cables puente es peligroso si se hace incorrectamente. Siga el procedimiento cuidadosamente. Si no se siente seguro para hacer el arranque con cables puente, se recomienda acudir a un servicio técnico competente para que realice el trabajo.

#### **ADVERTENCIA**



***Siga estas precauciones con cuidado:***

***Para asegurarse la manipulación correcta y segura de la batería, lea las siguientes precauciones cuidadosamente antes de usar la batería o inspeccionarla.***



***No permita que el terminal positivo (+) haga contacto con ningún objeto metálico que pueda hacer chispas:***

***Las llamas y chispas próximas a las celdas de baterías abiertas son peligrosas. El gas hidrógeno producido durante el funcionamiento normal de la batería puede prenderse fuego y hacer que la batería explote. Una batería que explote puede provocar heridas y quemaduras graves. Cuando trabaje próximo a una batería, no permita que las herramientas metálicas hagan contacto con el terminal positivo (+) o negativo (-) de la batería.***



***Mantenga todas las llamas, incluyendo los cigarrillos y las chispas alejadas de las celdas abiertas de una batería:***

***Las llamas y chispas próximas a las celdas de baterías abiertas son peligrosas. El gas hidrógeno producido durante el funcionamiento normal de la batería puede prenderse fuego y hacer que la batería explote. Una batería que explote puede provocar heridas y quemaduras graves.***

***No arranque con cables puente una batería congelada o si el nivel de fluido está muy bajo:***

***Es peligroso arrancar con cables puente una batería congelada o si el nivel de fluido está muy bajo. La batería puede romperse o explotar, provocando heridas graves.***

***Conecte el cable negativo a un buen punto a tierra lejos de la batería:***

***Es peligroso conectar el extremo del segundo cable puente al terminal negativo (-) de la batería descargada.***

***Una chispa puede hacer que el gas alrededor de la batería haga explosión y le provoque heridas graves.***



Si surge un problema  
**Se descarga la batería**

**⚠ ADVERTENCIA**

***Pase los cables puente lejos de partes que estarán en movimiento:  
Es peligroso conectar un cable puente cerca o a piezas en movimiento (ventiladores de enfriamiento, correas). El cable podría ser enganchado por el motor al arrancar y provocarle heridas graves.***

**⚠ PRECAUCION**

Se debe usar un sistema de cable puente de 12 V. Si se usa una alimentación de corriente de 24 V (por ejemplo si se usan dos baterías de 12 V en serie o un generador de motor de 24 V) se pueden dañar el motor de arranque de 12 V, el sistema de encendido y demás piezas eléctricas, a tal punto que no se puedan reparar.

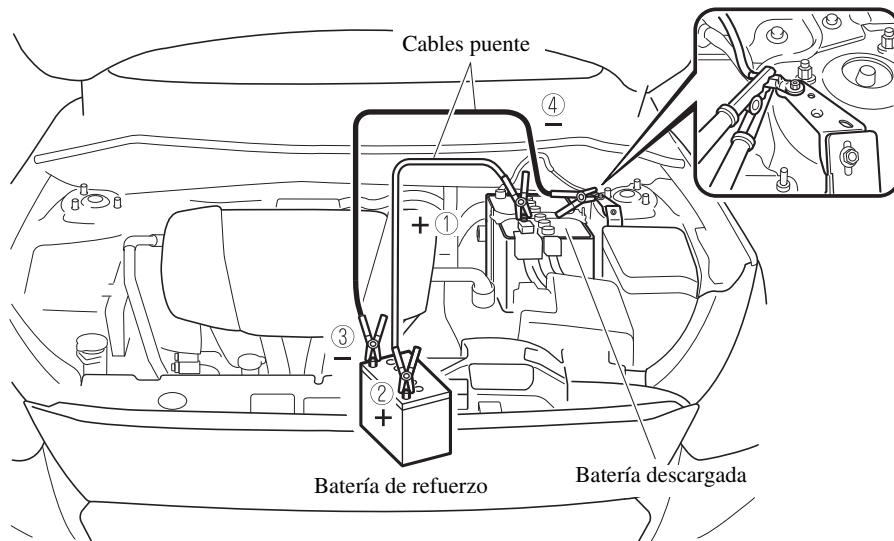

Si surge un problema

## Se descarga la batería

1. Retire la cubierta de la batería.

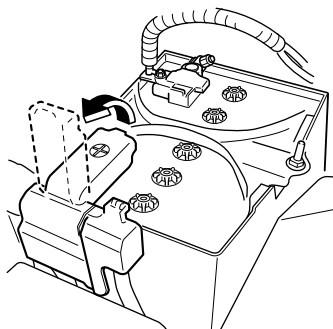

2. Debe asegurarse de que la batería de refuerzo sea de 12 V y que el terminal negativo esté conectado a masa.
3. Si la batería de refuerzo está en otro vehículo, no deje que ambos vehículos se toquen. Apague el motor del vehículo de la batería de refuerzo y desconecte todas las cargas eléctricas innecesarias de ambos vehículos.
4. Conecte los cables puente de la forma indicada en la figura.
  - Conecte un extremo de un cable puente al terminal positivo de la batería descargada (1).
  - Conecte el otro extremo en el terminal positivo de la batería de refuerzo (2).
  - Conecte un extremo del otro cable puente al terminal negativo de la batería de refuerzo (3).
  - Conecte el otro extremo a un punto a tierra indicado en la figura alejado de la batería descargada (4).
5. Arranque el motor del vehículo de la batería de refuerzo, y déjelo funcionando unos minutos. A continuación, arranque el motor del otro vehículo.

6. Al finalizar, desconecte cuidadosamente los cables puente en el orden inverso al descrito en la figura.
7. Si la cubierta de la batería ha sido desmontada, instálela en el orden inverso al desmontaje.

### NOTA

Verifique que las cubiertas están bien instaladas.

Si surge un problema

## Arranque de emergencia

### Arrancando un motor ahogado (SKYACTIV-G 1.3 y SKYACTIV-G 1.5)

Si el motor no arranca, puede estar ahogado (demasiado combustible en los cilindros).

Siga este procedimiento:

1. Si el motor no arranca en cinco segundos en el primer intento, espere diez segundos e intente de nuevo.
2. Verifique que se ha levantado el freno de mano.
3. Pise el pedal del acelerador a fondo y manténgalo pisando.
4. Pise el pedal del embrague (Transmisión manual) o el pedal de freno (Transmisión automática), luego oprima el arranque a botón. Si el motor arranca, suelte el acelerador inmediatamente pues el motor puede pasarse de revoluciones rápidamente.
5. Si el motor no arranca, sin pisar el acelerador, intente arrancarlo.

Si el motor todavía no arranca usando el procedimiento anterior, haga inspeccionar su vehículo por un técnico experto, le recomendamos un técnico autorizado Mazda.

### Arranque empujando

No se debe arrancar empujando su Mazda.

#### **ADVERTENCIA**

***Nunca se debe remolcar un vehículo para arrancarlo:  
Es peligroso remolcar un vehículo para arrancarlo. El vehículo remolcado puede impulsarse bruscamente hacia adelante cuando arranque el motor y chocar el vehículo de adelante. Los ocupantes podrían resultar heridos.***

#### **PRECAUCION**

No se debe arrancar un vehículo con transmisión manual empujándolo. El sistema de control de emisiones se puede dañar.

#### **NOTA**

No se puede arrancar un vehículo con transmisión automática empujándolo.

Si surge un problema

## Arranque de emergencia

---

### Falta de combustible (SKYACTIV-D 1.5)

#### PRECAUCION

No intente arrancar el motor durante más de 10 segundos seguidos. De lo contrario, se podría dañar el motor de arranque. Si el motor no arranca luego del primer intento espere aproximadamente 20 segundos antes de volver a intentar.

Si su vehículo se queda sin combustible, agregue al menos 10 litros de combustible, e intente volver a arrancar el motor. Debido a que puede haber entrado aire en las tuberías de combustible cuando el vehículo se quedó sin combustible, su motor podría demorar más en arrancar. Si el motor no arranca la primera vez, intente arrancar varias veces más. Si todavía el motor no arranca, consulte a un técnico experto, le recomendamos un técnico autorizado Mazda.

## Sobrecalentamiento

Si la advertencia de temperatura de refrigerante del motor alta se enciende, el vehículo pierde potencia, o se escuchan detonaciones fuertes o golpeteos, probablemente el motor se ha sobrecalentado.

### **ADVERTENCIA**



**Estacione en un lugar seguro, luego desconecte la llave de encendido y asegúrese que el ventilador no está funcionando antes de trabajar cerca del ventilador de enfriamiento:**

***Trabajar cerca del ventilador de enfriamiento cuando está funcionando es peligroso. El ventilador puede funcionar indefinidamente incluso si el motor está parado y la temperatura del compartimiento del motor está alta. El ventilador podría golpearlo y herirlo gravemente.***



**No se debe abrir ninguna tapa del sistema de enfriamiento con el motor y el radiador calientes:**

***Cuando el motor y el radiador están calientes, el refrigerante caliente y el vapor pueden salir con fuerza y provocar heridas graves.***

**Abra el capó SOLO cuando no salga más vapor del motor:**

***El vapor del motor sobrecalentado es peligroso. El vapor que sale puede provocar quemaduras graves.***

Si la advertencia de temperatura de refrigerante del motor alta se enciende:

1. Conduzca cuidadosamente hasta el borde de la carretera y estacione el vehículo.
2. Mueva la palanca selectora a la posición P (transmisión automática) o la palanca de cambios a la posición de punto muerto (transmisión manual).
3. Levante el freno de mano.
4. Apague el acondicionador de aire.
5. Verifique sale refrigerante o vapor el compartimiento del motor.

### **Si sale vapor del compartimiento del motor:**

No se acerque a la parte delantera del vehículo. Pare el motor. Espere hasta que el vapor se termine, luego abra el capó y arranque el motor.

### **Si no sale refrigerante o vapor:**

Abra el capó y haga funcionar el motor en la marcha en vacío hasta que el motor se enfríe.

### **PRECAUCION**

Si el ventilador de enfriamiento no funciona mientras el motor está funcionando, la temperatura del motor aumentará. Apague el motor y llame a un técnico experto, le recomendamos un técnico autorizado Mazda.

6. Asegúrese que el ventilador de enfriamiento está funcionando, luego apague el motor después de que la temperatura haya disminuido.

Si surge un problema

## Sobrecalentamiento

7. Cuando esté frío, verifique el nivel de refrigerante.  
Si está bajo, revise por pérdidas de refrigerante en el radiador y mangueras.

**Si encuentra una pérdida u otros daños, o si todavía está perdiendo refrigerante:**

Apague el motor y llame a un técnico experto, le recomendamos un técnico autorizado Mazda.

**SKYACTIV-G 1.3 y SKYACTIV-G 1.5**

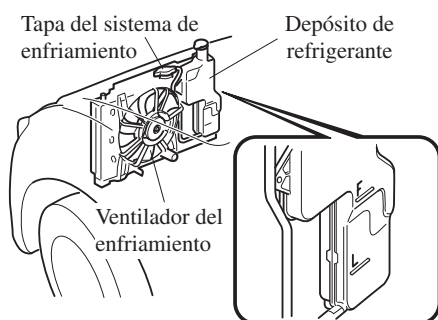

**SKYACTIV-D 1.5**

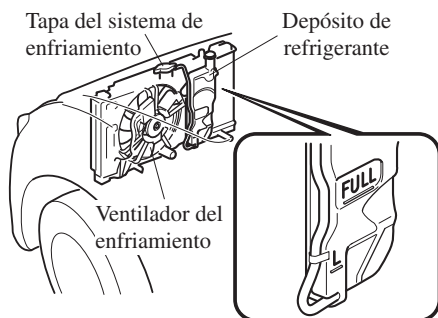

**Si no encuentra problemas, el motor está frío, y no hay pérdidas evidentes:**

Agregue cuidadosamente refrigerante de acuerdo a lo necesario (página 6-29).

### ⚠ PRECAUCION

Si el motor se sobrecalienta con frecuencia se debe verificar el sistema de enfriamiento. Si no se repara, el motor se puede dañar. Consulte a un técnico experto, le recomendamos un técnico autorizado Mazda.

Si surge un problema

## Remolque de emergencia

### Descripción del remolque

Si fuera necesario remolcar su vehículo, solicite la ayuda de un técnico experto, le recomendamos un técnico autorizado Mazda o de un servicio comercial de auxilio en la carretera.

Se debe levantar y remolcar correctamente el vehículo para evitar que se dañe. Se deben tener en cuenta las leyes nacionales y locales.

Se deben remolcar los vehículos con las ruedas de tracción (ruedas delanteras) levantadas. Si hay un daño importante o si no es posible remolcar el vehículo con las ruedas levantadas, se debe utilizar una plataforma rodante.

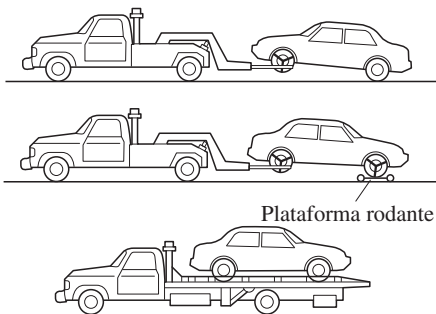

Cuando se remolca el vehículo con las ruedas traseras apoyadas en el suelo, se debe soltar el freno de mano.

### ! PRECAUCION

- No remolque el vehículo apuntando hacia atrás con las ruedas de tracción en el suelo. Esto puede dañar la transmisión.

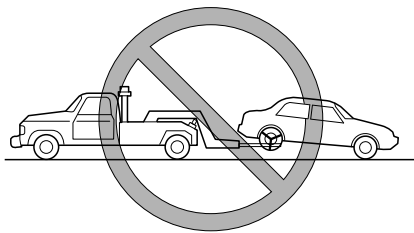

- No se debe remolcar con una cadena de suspensión. Esto puede dañar su vehículo. Se debe usar un levantador de rueda o una plataforma.

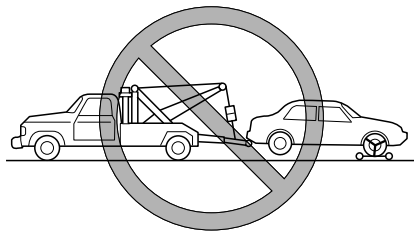

Si en caso de emergencia, no existe un servicio de remolque, tenga en cuenta que el vehículo debe ser remolcado con las cuatro ruedas en el piso usando el gancho de remolque en la parte de adelante del vehículo.

Solo remolque el vehículo sobre superficies pavimentadas por distancias cortas a baja velocidad.

Si surge un problema

## Remolque de emergencia

### PRECAUCION

Siga las siguientes instrucciones al remolcar un vehículo con todas las ruedas en el suelo.

- Cambie a punto muerto (Transmisión manual), o posición N (Transmisión automática).
- Cambie el encendido a ACC.
- Suelte el freno de mano.

Recuerde que los servofrenos y la dirección hidráulica no funcionarán cuando el motor está apagado.

### Ganchos de remolque/amarre

### PRECAUCION

- El aro de remolque se debe usar en casos de emergencia, (por ejemplo para sacar el vehículo de un pozo, nieve o barro).
- Cuando se usa el aro de remolque se debe tirar del cable o cadena en sentido recto al gancho. Nunca aplique una fuerza lateral.

### NOTA

Al remolcar con una cadena o una soga de alambre, envuelva la cadena o soga de alambre con una paño suave próximo al paragolpes para evitar que se dañe.



## Remolque de emergencia

### ▼ Gancho de remolque - Delantero

1. Retire el aro de remolque y la llave de tuercas del compartimiento para equipajes (página 7-4).
2. Envuelva la palanca del gato o herramienta similar con un paño suave para no dañar un paragolpes pintado y abra la tapa localizada en el paragolpes delantero.

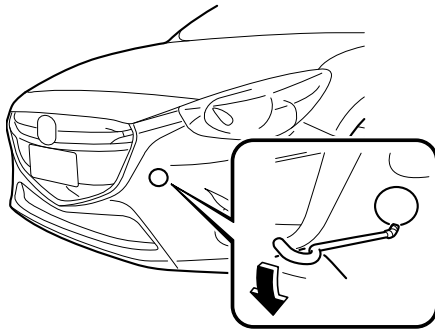

#### ⚠ PRECAUCION

No use fuerza en exceso ya que podría dañar la tapa o rayar la superficie pintada del paragolpes.

#### NOTA

Desmonte completamente la tapa y guárdela de manera de no perderla.

3. Instale firmemente el aro de remolque usando la llave de tuercas.

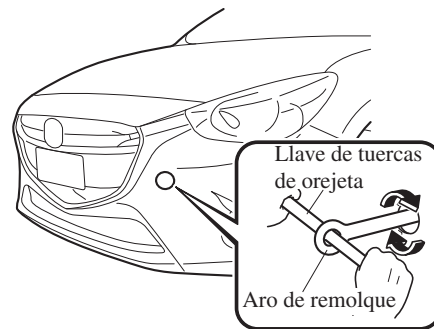

4. Enganche la cuerda de remolque en el aro de remolque.

#### ⚠ PRECAUCION

Si el aro de remolque no está bien seguro, se podría aflojar o desenganchar del paragolpes al remolcar el vehículo. Asegúrese que el aro de remolque está bien seguro en el paragolpes.

Si surge un problema

## Remolque de emergencia

### ▼ Gancho de amarre - Trasero

El gancho ubicado debajo del paragolpes trasero del lado derecho es para amarrar el vehículo durante el transporte, y no se puede usar para remolcar otros vehículos. Se puede usar como un gancho de remolque sólo cuando se debe remolcar el vehículo mediante otro vehículo en caso de emergencia como cuando el vehículo está atrapado en la nieve, sin embargo, podría dañar el paragolpes.

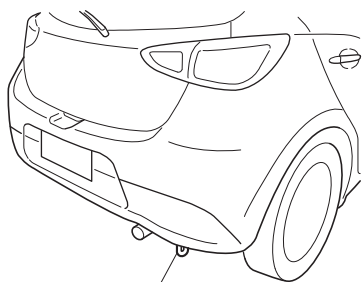

Gancho de amarre

### ⚠ PRECAUCION

Al usar el gancho en esos casos de emergencia, tenga en cuenta lo siguiente para no dañar el gancho de amarre o la carrocería del vehículo.

- Se debe tirar derecho del vehículo hacia atrás de manera de no aplicar ninguna carga al vehículo en dirección lateral.
- Si el gancho de amarre se usa como gancho de remolque se podría dañar el paragolpes.
- Cuando use una cadena de metal o un cable, envuélvalo con un paño alrededor del área de contacto. Si la cadena de metal o el cable hacen contacto directo con el paragolpes, el paragolpes se podría rayar o dañar.

7-36

Si surge un problema

## Advertencia/indicadores y advertencias sonoras

### Si se enciende o destella una de las luces de advertencia

Si alguna de las luces de advertencia se enciende/destella, realice la acción adecuada para cada luz. No hay problema en que se apague la luz, sin embargo si la luz no se apaga o si se enciende/destella otra vez, consulte a un concesionario autorizado Mazda.

#### (Vehículos con audio tipo B)

Los contenidos de advertencia se pueden verificar en la exhibición central.



1. Si la luz de advertencia está encendida, seleccione el ícono  en la pantalla de inicio para exhibir la pantalla de aplicaciones.
2. Seleccione "Pantalla de estado del vehículo".
3. Seleccione "Guía de advertencia" para exhibir las advertencias actuales.
4. Seleccione la advertencia aplicable para ver los detalles de la advertencia.

Si surge un problema





## Advertencia/indicadores y advertencias sonoras

### ▼ Pare el vehículo en un lugar seguro inmediatamente

Si se enciende una de las siguientes luces de advertencia, el sistema podrá tener un malfuncionamiento. Pare inmediatamente el vehículo en un lugar seguro y consulte a un concesionario autorizado Mazda.





Señal	Advertencia
 Advertencia del sistema de frenos	<p>Esta luz de advertencia tiene las siguientes funciones:</p> <p><b><u>Inspección de advertencia/de luz de advertencia de freno de mano</u></b> La luz se enciende cuando se aplica el freno de mano con la llave de encendido en START u ON. Se deberá apagar cuando se suelta el freno de mano.</p> <p><b><u>Advertencia de nivel bajo del líquido de frenos</u></b> Si la luz de advertencia de frenos permanece encendida incluso a pesar de que se suelta el freno de mano, el líquido de freno puede estar bajo o puede existir un problema con el sistema de frenos. Estacione inmediatamente el vehículo en un lugar seguro y consulte a un técnico experto, le recomendamos un técnico autorizado Mazda.</p> <div data-bbox="520 987 1241 1055" style="border: 1px solid black; text-align: center;"><p> <b>ADVERTENCIA</b></p></div> <p><i><b><u>No conduzca con la advertencia del sistema de frenos encendida. Consulte a un técnico experto, le recomendamos un técnico autorizado Mazda inspeccione sus frenos tan pronto como sea posible:</u></b></i></p> <p><i><b><u>Es peligroso seguir conduciendo cuando la luz de advertencia del sistema de frenos está encendida. Esta indica que los frenos pueden no funcionar o fallar en cualquier momento. Si estas luces permanecen encendidas, después de verificar que el freno de mano haya sido liberado completamente, haga inspeccionar los frenos inmediatamente.</u></b></i></p> <div data-bbox="520 1301 1241 1368" style="border: 1px solid black; text-align: center;"><p> <b>PRECAUCION</b></p></div> <p>Además, la efectividad del frenado puede disminuir por lo tanto podría ser necesario pisar el pedal de frenos más fuertemente de lo normal para parar el vehículo.</p>

## Advertencia/indicadores y advertencias sonoras

Señal	Advertencia
 <p>Advertencia del sistema electrónico de distribución de fuerza de frenos</p>	<p>Si la unidad de control electrónico de distribución de fuerza de frenos determina que alguno de los componentes están funcionando incorrectamente, la unidad de control encenderá simultáneamente la advertencia del sistema de frenos y la advertencia del ABS. El problema seguramente se debe al sistema electrónico de distribución de fuerza de frenos.</p> <div style="border: 1px solid black; padding: 5px; text-align: center;">  <b>ADVERTENCIA</b> </div> <p><i><b>No conduzca con las luces de advertencia del ABS y la luz de advertencia de frenos encendidas. Haga remolcar el vehículo hasta un técnico experto, le recomendamos un técnico autorizado Mazda inspeccione sus frenos tan pronto como sea posible:</b></i></p> <p><i><b>Conducir con la luz de advertencia del ABS y la luz de advertencia de frenos encendidas simultáneamente es peligroso.</b></i></p> <p><i><b>Cuando ambas luces están encendidas, las ruedas traseras se pueden bloquear más rápidamente en caso de una parada de emergencia que en circunstancias normales.</b></i></p>
 <p>Advertencia del sistema de carga</p>	<p>Si la luz de advertencia se enciende mientras conduce, indica un problema con el generador o el sistema de carga. Conduzca a un costado del camino y estacione lejos de tránsito. Consulte a un técnico experto, le recomendamos un técnico autorizado Mazda.</p> <div style="border: 1px solid black; padding: 5px; text-align: center;">  <b>PRECAUCION</b> </div> <p>No continúe conduciendo cuando la luz de advertencia del sistema de carga esté encendida debido a que el motor no se puede parar inesperadamente.</p>

Si surge un problema

## Advertencia/indicadores y advertencias sonoras

Señal	Advertencia
 <p>Advertencia de aceite del motor</p>	<p>Esta luz de advertencia indica que hay poca presión de aceite en el motor.</p> <div data-bbox="520 600 1251 741" style="border: 1px solid black; padding: 5px;"><p style="text-align: center;"> <b>PRECAUCION</b></p></div> <p>No haga funcionar el motor si la presión de aceite está baja. De lo contrario, se puede producir un daño importante en el motor.</p> <p>Si la luz se enciende o la indicación de advertencia se exhibe mientras conduce:</p> <ol style="list-style-type: none"><li>1. Conduzca a un costado del camino y estacione lejos de tránsito sobre una superficie nivelada.</li><li>2. Apague el motor y espere 5 minutos para que el aceite vuelva al depósito de aceite.</li><li>3. Inspeccione el nivel de aceite de motor 6-28. Si estuviera bajo, agregue la cantidad apropiada de aceite de motor teniendo cuidado de no sobrellenar.</li></ol> <div data-bbox="520 943 1251 1084" style="border: 1px solid black; padding: 5px;"><p style="text-align: center;"> <b>PRECAUCION</b></p></div> <p>No haga funcionar el motor si el nivel de aceite está baja. De lo contrario, se puede producir un daño importante en el motor.</p> <p>4. Arranque el motor y verifique la luz de advertencia.</p> <p>Si la luz sigue encendida a pesar de que el nivel de aceite es normal o después de agregar aceite, detenga el motor inmediatamente y remolque su vehículo a la estación de servicio más cercana o a un técnico experto, le recomendamos un técnico autorizado Mazda.</p>
 <p>(Rojo) Advertencia de temperatura de refrigerante del motor alta</p>	<p>La luz destella cuando la temperatura de refrigerante del motor es extremadamente alta, y se enciende cuando la temperatura de refrigerante del motor aumenta más.</p> <p><b>Procedimiento de manipulación</b></p> <p><b>Luz destellando</b> Conduzca lentamente para reducir la carga del motor hasta que encuentre un lugar seguro para estacionar el vehículo y espera a que el motor se enfríe.</p> <p><b>Luz encendida</b> Esto indica la posibilidad de sobrecalentamiento. Estacione inmediatamente el vehículo en un lugar seguro y pare el motor. Consulte la sección Sobrecalentamiento 7-31.</p> <div data-bbox="520 1525 1251 1666" style="border: 1px solid black; padding: 5px;"><p style="text-align: center;"> <b>PRECAUCION</b></p></div> <p>No conduzca el vehículo con la advertencia de temperatura de refrigerante del motor alta encendida. De lo contrario, se podría resultar en daños al motor.</p>

## Advertencia/indicadores y advertencias sonoras

Señal	Advertencia
 <p>Indicador de malfuncionamiento de la dirección asistida</p>	<p>La luz se enciende/destella si la dirección asistida eléctrica tiene un malfuncionamiento. Si la luz se enciende/destella, pare el vehículo en un lugar seguro y no use el volante. No hay problema si se apaga la luz después de un tiempo. Consulte a un técnico experto, le recomendamos un técnico autorizado Mazda si la luz se enciende/destella continuamente.</p> <p><b>NOTA</b></p> <ul style="list-style-type: none"> <li>• Si se enciende/destella el indicador, la dirección hidráulica no funcionará normalmente. Si sucede eso, el volante se podrá usar, sin embargo, el funcionamiento se sentirá más pesado de lo normal, o el volante puede vibrar cuando gire.</li> <li>• Al mover repetidamente el volante hacia la izquierda y derecha con el vehículo estacionado o moviéndose extremadamente lento hará que el sistema de dirección asistida pase al modo de protección que hará que la dirección se sienta pesada, pero eso no indica un problema. Si ocurre eso, estacione el vehículo en un lugar seguro y espere varios minutos para que el sistema vuelva a la normalidad.</li> </ul>



### ▼ Consulte al concesionario autorizado Mazda y haga inspeccionar el vehículo

Si una de las siguientes luces de advertencia se enciende/destella, el sistema podría tener un malfuncionamiento. Consulte a un técnico experto, le recomendamos un técnico autorizado Mazda para que inspeccione su vehículo.

Señal	Advertencia
 <p>Advertencia del sistema antibloqueo de frenos (ABS)</p>	<p>Si la luz de advertencia del ABS sigue encendida cuando se está conduciendo el vehículo, la unidad de control del ABS ha detectado un malfuncionamiento en el sistema. Si esto ocurre, el vehículo funcionará como un sistema de freno normal sin ABS. Si esto sucede consulte un técnico experto, le recomendamos un técnico autorizado Mazda tan pronto como sea posible.</p> <p><b>NOTA</b></p> <ul style="list-style-type: none"> <li>• Cuando se hace arrancar el motor usando un cable puente de otra batería, el motor puede funcionar inestablemente y puede encenderse la luz de advertencia del ABS. Si ocurre eso, es el resultado de la batería descargada y no indica un malfuncionamiento del ABS.</li> <li>• <b>(Con vehículos equipados con DSC)</b> El sistema de frenado asistido no funciona mientras la luz de advertencia del ABS está encendida.</li> </ul>

Si surge un problema





## Advertencia/indicadores y advertencias sonoras

Señal	Advertencia
 Advertencia principal	<p><b>Vehículos con audio tipo B</b></p> <p>La luz se enciende cuando el sistema tiene un malfuncionamiento. Use la exhibición central y verifique el contenido. Consulte la sección Si se enciende o destella una de las luces de advertencia en la página 7-37.</p> <p><b>Vehículos con audio tipo A</b></p> <p>La luz se enciende continuamente si cumple una de las siguientes condiciones. Consulte a un técnico experto, le recomendamos un técnico autorizado Mazda.</p> <ul style="list-style-type: none"><li>• Hay un malfuncionamiento en el sistema de administración de la batería.</li><li>• Hay un malfuncionamiento en el interruptor de frenos.</li><li>• <b>(SKYACTIV-D 1.5)</b></li></ul> <ul style="list-style-type: none"><li>• Existe un malfuncionamiento en el control hidráulico del motor.</li><li>• Existe un malfuncionamiento en la cadena de distribución del motor.</li><li>• Hay un malfuncionamiento en el calentador de pasaje.</li><li>• Hay un malfuncionamiento en el sensor de nivel de aceite.</li></ul>
 Advertencia de verificación del motor	<p>Si este luz de advertencia se enciende mientras conduce, el vehículo podría tener un problema. Es importante tener en cuenta las condiciones de conducción cuando se enciende la luz de advertencia y consulte a un técnico experto, le recomendamos un técnico autorizado Mazda.</p> <p>La luz de advertencia de verificación del motor se podría encender en los siguientes casos:</p> <ul style="list-style-type: none"><li>• El sistema eléctrico del motor tiene un problema.</li><li>• El sistema de control de emisiones tiene un problema.</li><li>• <b>(SKYACTIV-G 1.3, SKYACTIV-G 1.5)</b></li></ul> <ul style="list-style-type: none"><li>• El nivel del tanque de combustible está muy bajo o está por quedarse vacío.</li><li>• La tapón del llenador de combustible no está o está mal apretada.</li></ul> <p>Si la luz de advertencia de verificación del motor permanece encendida o destella continuamente, no conduzca a alta velocidad y consulte a un técnico experto, le recomendamos un técnico autorizado Mazda tan pronto como sea posible.</p>
<b>i-stop</b> (Ambar) Advertencia i-stop*	<p><b>Cuando se enciende la luz</b></p> <p>En las siguientes condiciones se podría indicar un problema en el sistema. Haga inspeccionar su vehículo en un técnico experto, le recomendamos un técnico autorizado Mazda.</p> <ul style="list-style-type: none"><li>• La luz no se enciende cuando el encendido está en ON.</li><li>• La luz continúa encendida incluso si se ha oprimido el interruptor i-stop OFF con el motor funcionando.</li></ul> <p><b>Cuando destella la luz</b></p> <p>La luz continúa destellando si el sistema tiene un malfuncionamiento. Haga inspeccionar su vehículo en un técnico experto, le recomendamos un técnico autorizado Mazda.</p>
<b>i-ELOOP</b> (Ambar) Advertencia i-ELOOP*	<p>La luz se enciende si existe un malfuncionamiento en el sistema i-ELOOP. Consulte a un técnico experto, le recomendamos un técnico autorizado Mazda.</p>

7-42 \*Algunos modelos.







## Advertencia/indicadores y advertencias sonoras

Señal	Advertencia
<p><b>AT</b> Advertencia de transmisión automática*</p>	<p>La luz destellará cuando la transmisión tenga un problema.</p> <div style="border: 1px solid black; padding: 5px; text-align: center;">  <b>PRECAUCION</b> </div> <p>Si la luz de advertencia de transmisión automática destella, la transmisión tiene un problema. Si continúa conduciendo su Mazda en estas condiciones podría dañar la transmisión. Consulte a un técnico experto, le recomendamos un técnico autorizado Mazda tan pronto como sea posible.</p>
<p> (Se enciende) Indicador TCS/ DSC*</p>	<p>Si la luz permanece encendida, el TCS, DSC o el sistema de frenado asistido podría tener un problema y podrían no funcionar correctamente. Lleve su vehículo a un técnico experto, le recomendamos un técnico autorizado Mazda.</p>
<p> Advertencia del sistema de pretensores de cinturones de seguridad/bolsa de aire</p>	<p>Un malfuncionamiento en el sistema se indica si la luz de advertencia destella constantemente, permanece encendida o no se enciende en ningún momento cuando el encendido está en la posición ON. Si alguna de estas cosas ocurrieran, consulte a un técnico experto, le recomendamos un técnico autorizado Mazda tan pronto como sea posible. El sistema no funcionará en caso de accidente.</p> <div style="border: 1px solid black; padding: 5px; text-align: center;">  <b>ADVERTENCIA</b> </div> <p><b><u>Nunca manipule indebidamente los sistemas de bolsa de aire/pretensores y siempre realice el servicio y las reparaciones en un técnico experto, le recomendamos un técnico autorizado Mazda:</u></b></p> <p><b><i>El mantenimiento realizado por uno mismo o la manipulación indebida del sistema son peligrosos. La bolsa de aire/pretensore se podría inflar accidentalmente o podrían quedar inutilizables causando heridas graves o la muerte.</i></b></p>



Si surge un problema

## Advertencia/indicadores y advertencias sonoras

Señal	Advertencia
 <p>(Destellando) Advertencia del sistema de monitoreo de presión de aire de los neumáticos*</p>	<p>Si el sistema de monitoreo de presión de aire de los neumáticos tiene un malfuncionamiento, la luz de advertencia de presión de aire de los neumáticos destellará aproximadamente 1 minuto cuando el encendido se encuentra en ON y luego continúa encendida. Haga verificar su vehículo por un técnico experto, le recomendamos un técnico autorizado Mazda tan pronto como sea posible.</p> <div style="border: 1px solid black; padding: 5px; text-align: center;">  <b>ADVERTENCIA</b> </div> <p><b><i>Si la luz de advertencia del sistema de monitoreo de presión de aire de los neumáticos se enciende o destella, o la advertencia sonora de presión de aire de los neumáticos suena, disminuya la velocidad del vehículo inmediatamente y evite maniobras o frenar bruscamente:</i></b></p> <p><b><i>Si la luz de advertencia del sistema de monitoreo de presión de aire de los neumáticos se enciende o destella, o la advertencia sonora de presión de aire de los neumáticos suena, será peligroso conducir el vehículo a alta velocidad, o realizar maniobras o frenar bruscamente. La maniobrabilidad del vehículo disminuirá y podría resultar en un accidente.</i></b></p> <p><b><i>Para determinar si tiene una pequeña pérdida o un neumático desinflado, estacione en un lugar seguro donde pueda verificar visualmente la condición del neumático y determine si tiene suficiente aire para continuar hasta un lugar donde se pueda agregar aire y el sistema monitorear de nuevo por un técnico experto, le recomendamos un técnico autorizado Mazda o un centro de reparación de neumáticos.</i></b></p> <p><b><i>No ignore la luz de advertencia TPMS:</i></b> <b><i>Ignorar la luz de advertencia TPMS es peligroso, incluso si sabe por que está encendida. Haga que solucionen el problema lo antes posible antes de se convierta en un problema mayor que pueda resultar en una falla del neumático y un accidente serio.</i></b></p>
 <p>(Rojo) (Se enciende) Advertencia KEY</p>	<p>Si ocurre un malfuncionamiento en el sistema de entrada sin llave, se enciende continuamente.</p> <div style="border: 1px solid black; padding: 5px; text-align: center;">  <b>PRECAUCION</b> </div> <p>Si el indicador de advertencia de llave se enciende o el indicador de arranque a botón (ámbar) destella, el motor podría no arrancar. Si no se puede arrancar el motor, inténtelo arrancar usando la operación de emergencia para arrancar el motor, y haga inspeccionar el vehículo por un técnico experto, le recomendamos un técnico autorizado Mazda tan pronto como sea posible.</p> <p>Consulte la sección Funcionamiento de emergencia para arrancar el motor en la página 4-12.</p>
 <p>Indicador de seguridad</p>	<p>Si el motor no arranca con la llave correcta, y el indicador de seguridad se mantiene encendido o destellando, intente lo siguiente: Asegúrese que la llave se encuentra dentro del rango de funcionamiento para la transmisión de señal. Desconecte el encendido, y luego vuelva a arrancar el motor. Si el motor no arranca después de 3 pruebas o más, consulte a un técnico experto, le recomendamos un técnico autorizado Mazda.</p>

7-44 \*Algunos modelos.

## Advertencia/indicadores y advertencias sonoras

Señal	Advertencia
 <p>(Ambar) Advertencia del sistema de control de luces de carretera (HBC)*</p>	<p>La luz permanece encendida si hay un problema con el sistema. Haga inspeccionar su vehículo en un técnico experto, le recomendamos un técnico autorizado Mazda.</p> <p><b>NOTA</b></p> <p>Si el área del parabrisas frente a la cámara sensora hacia adelante (FSC) está empañada o obstruida, se enciende la luz temporariamente. Si se enciende la luz, podría haber un problema con el sistema.</p>
 <p>(Ambar) Advertencia de faros LED adaptativos (ALH)*</p>	<p>La luz permanece encendida si hay un problema con el sistema. Haga inspeccionar su vehículo en un técnico experto, le recomendamos un técnico autorizado Mazda.</p> <p><b>NOTA</b></p> <p>Si el área del parabrisas frente a la cámara sensora hacia adelante (FSC) está empañada o obstruida, se enciende la luz temporariamente. Si se enciende la luz, podría haber un problema con el sistema.</p>
 <p>Advertencia del sistema de advertencia de abandono de carril (LDWS)*</p>	<ul style="list-style-type: none"> <li>• La luz de advertencia permanece encendida si hay un problema con el sistema. Haga inspeccionar su vehículo en un técnico experto, le recomendamos un técnico autorizado Mazda.</li> <li>• El LDWS no funciona cuando se enciende la luz de advertencia.</li> </ul> <p><b>⚠ PRECAUCION</b></p> <ul style="list-style-type: none"> <li>• En las siguientes condiciones se podría indicar un problema en el sistema. Haga inspeccionar su vehículo en un técnico experto, le recomendamos un técnico autorizado Mazda. <ul style="list-style-type: none"> <li>• Cuando la luz permanece encendida mientras conduce el vehículo. Cuando se cancela automáticamente el sistema, se enciende la luz. Normalmente, el sistema se reposiciona automáticamente y se apaga la luz, sin embargo, si la luz permanece encendida, podría haber un problema con el sistema.</li> <li>• La luz no se enciende cuando el encendido está en ON.</li> </ul> </li> <li>• Use siempre neumáticos para todas las ruedas que sean del tamaño especificado, y el mismo fabricante, marca y diseño. Además, no use neumáticos que tengan patrones significativamente diferentes en el mismo vehículo. Si se usan neumáticos inadecuados, el LDWS podría no funcionar normalmente.</li> <li>• Cuando se usa un neumático de repuesto de emergencia, el sistema podría no funcionar normalmente.</li> </ul> <p><b>NOTA</b></p> <p>Si el área del parabrisas frente a la cámara sensora hacia adelante (FSC) está empañada o obstruida, se enciende la luz temporariamente. Si se enciende la luz, podría haber un problema con el sistema.</p>

\*Algunos modelos. **7-45**

Si surge un problema

## Advertencia/indicadores y advertencias sonoras

Señal	Advertencia
<p>Indicador de monitoreo de punto ciego (BSM) OFF*</p>	<p>En las siguientes condiciones se podría indicar un problema en el sistema. Haga inspeccionar su vehículo en un técnico experto, le recomendamos un técnico autorizado Mazda.</p> <ul style="list-style-type: none"> <li>• La luz no se enciende cuando el encendido está en ON.</li> <li>• La luz permanece encendida incluso cuando se pueda usar el sistema de monitoreo de punto ciego (BSM).</li> <li>• La luz se enciende mientras conduce el vehículo.</li> </ul> <p><b>NOTA</b></p> <p>Si el vehículo es conducido en un camino con poco tránsito y pocos vehículos que los sensores de radar puedan detectar, el sistema podría hacer un pausa (el indicador de monitoreo de punto ciego (BSM) OFF en el panel de instrumentos se encenderá). Sin embargo, esto no indica un malfuncionamiento.</p>
<p>(Ambar) Advertencia de control de cruceo de radar de Mazda (MRCC)*</p>	<p>La advertencia se enciende si hay un malfuncionamiento en el sistema mientras el Control de cruceo de radar de Mazda (MRCC) está encendido. Haga inspeccionar su vehículo en un técnico experto, le recomendamos un técnico autorizado Mazda.</p>
<p>Advertencia de faros LED*</p>	<p>Esta luz se enciende si existe un malfuncionamiento en los faros LED. Haga inspeccionar su vehículo en un técnico experto, le recomendamos un técnico autorizado Mazda.</p>

### ▼ Tomar medidas

Tome la medida adecuada y verifique que la luz de advertencia está apagada.

Señal	Advertencia	Medidas a tomar
<p>Advertencia de nivel bajo de combustible</p>	<p>La luz se enciende cuando el combustible restante es de 9,0 litros.</p> <p><b>NOTA</b></p> <p>La iluminación puede variar debido a que el combustible dentro del tanque se mueve de acuerdo a las condiciones de conducción y la posición del vehículo.</p>	<p>Agregue combustible.</p>



7-46 \*Algunos modelos.

## Advertencia/indicadores y advertencias sonoras

Señal	Advertencia	Medidas a tomar
 <p><b>PASS</b></p> <p>Advertencia de cinturón de seguridad (Asiento delantero)</p>	<p>Si el asiento del conductor o el acompañante están ocupados y no se abrochan los cinturones de seguridad cuando el encendido está en ON, la luz de advertencia del cinturón de seguridad permanecerá encendida.</p> <p>Si el cinturón de seguridad del conductor o del acompañante no está abrochado (sólo cuando el asiento del acompañante está ocupado) y el vehículo se conduce a más de 20 km/h, destellará la luz de advertencia. Después de un corto tiempo, la advertencia deja de destellar, pero permanece encendida. Si un cinturón de seguridad permanece desabrochado, la luz de advertencia destella otra vez por un determinado periodo de tiempo.</p> <div style="border: 1px solid black; padding: 5px; margin-top: 10px;"> <p><b>NOTA</b></p> <ul style="list-style-type: none"> <li>• Si se desabrocha el cinturón de seguridad del conductor o el acompañante después de que la luz de advertencia se enciende, y la velocidad del vehículo excede 20 km/h, la luz de advertencia destella y la advertencia sonora se vuelve a activar.</li> <li>• Colocar ítems pesados en el asiento del acompañante podría producir que la función de advertencia de cinturón de seguridad del acompañante funcione dependiendo del peso del ítem.</li> <li>• Para permitir que el sensor de peso del almohadón del acompañante funcione correctamente, no coloque nada ni se siente en un almohadón adicional en el asiento del acompañante. El sensor puede no funcionar correctamente debido a que el almohadón adicional puede causar interferencias en el sensor.</li> <li>• Si se sienta un niño pequeño en el asiento del acompañante, la luz de advertencia podría no funcionar.</li> </ul> </div>	<p>Abroche los cinturones de seguridad.</p>

Si surge un problema

## Advertencia/indicadores y advertencias sonoras

Señal	Advertencia	Medidas a tomar		
 REAR (Rojo) Advertencia de cinturón de seguridad (Asiento trasero)*	<p>Si los cinturones de seguridad traseros no están abrochados cuando se gira el encendido a ON, el conductor y el acompañante serán alertados mediante la luz de advertencia. La luz de advertencia funciona incluso cuando no haya ningún pasajero sentado en el asiento trasero.</p> <table border="1"><tr><td><b>NOTA</b></td></tr><tr><td>Si un cinturón de seguridad trasero no es usado durante un período específico de tiempo después de que el motor ha arrancado, la luz de advertencia se apagará.</td></tr></table>	<b>NOTA</b>	Si un cinturón de seguridad trasero no es usado durante un período específico de tiempo después de que el motor ha arrancado, la luz de advertencia se apagará.	Abroche los cinturones de seguridad.
<b>NOTA</b>				
Si un cinturón de seguridad trasero no es usado durante un período específico de tiempo después de que el motor ha arrancado, la luz de advertencia se apagará.				
 Advertencia de puerta mal cerrada	La luz se enciende si una de las puertas/compuerta trasera/tapa del maletero no está bien cerrada.	Cierre bien la puerta/compuerta trasera/tapa del maletero.		
 Advertencia de nivel bajo del líquido del lavador*	Esta luz de advertencia indica que el nivel del líquido del lavador está bajo.	Agregue líquido de lavador (página 6-32).		
<b>120 km/h</b> Advertencia de 120km/h*	La advertencia de 120 km/h se enciende cuando la velocidad del vehículo excede los 120 km/h.	Baje la velocidad del vehículo.		

7-48 \*Algunos modelos.

## Advertencia/indicadores y advertencias sonoras

Señal	Advertencia	Medidas a tomar
 <p>(Se enciende) Advertencia del sistema de monitoreo de presión de aire de los neumáticos*</p>	<p>Cuando la luz de advertencia se enciende, y la advertencia sonora suena (aproximadamente 3 segundos), la presión de aire de los neumáticos es demasiado baja en uno o más neumáticos.</p> <div style="border: 1px solid black; padding: 5px; margin: 10px 0;"> <p><b>⚠ ADVERTENCIA</b></p> <p><i>Si la luz de advertencia del sistema de monitoreo de presión de aire de los neumáticos se enciende o destella, o la advertencia sonora de presión de aire de los neumáticos suena, disminuya la velocidad del vehículo inmediatamente y evite maniobras o frenar bruscamente: Si la luz de advertencia del sistema de monitoreo de presión de aire de los neumáticos se enciende o destella, o la advertencia sonora de presión de aire de los neumáticos suena, será peligroso conducir el vehículo a alta velocidad, o realizar maniobras o frenar bruscamente. La maniobrabilidad del vehículo disminuirá y podría resultar en un accidente.</i></p> <p><i>Para determinar si tiene una pequeña pérdida o un neumático desinflado, estacione en un lugar seguro donde pueda verificar visualmente la condición del neumático y determine si tiene suficiente aire para continuar hasta un lugar donde se pueda agregar aire y el sistema monitorear de nuevo por un técnico experto, le recomendamos un técnico autorizado Mazda o un centro de reparación de neumáticos.</i></p> <p><b><u>No ignore la luz de advertencia TPMS:</u></b> Ignorar la luz de advertencia TPMS es peligroso, incluso si sabe por que está encendida. Haga que solucionen el problema lo antes posible antes de se convierta en un problema mayor que pueda resultar en una falla del neumático y un accidente serio.</p> </div>	<p>Inspeccione los neumáticos y ajuste la presión de aire a los valores especificados (página 6-44).</p> <div style="border: 1px solid black; padding: 5px; margin: 10px 0;"> <p><b>NOTA</b></p> <ul style="list-style-type: none"> <li>•Realice el ajuste de la presión de aire de los neumáticos cuando los neumáticos estén fríos. La presión de aire de los neumáticos podría variar de acuerdo a la temperatura de los neumáticos, por lo tanto deje el vehículo parado por 1 hora o condúzcalo sólo 1,6 km o menos antes de ajustar la presión de aire de los neumáticos. Cuando la presión de aire se ajusta con los neumáticos calientes, la luz de advertencia/advertencia sonora TPMS podría encenderse/sonar después que los neumáticos se enfríen y la presión baje de la especificada.</li> <li>También, una luz de advertencia TPMS encendida, resultante de una caída en la presión de aire de los neumáticos debido a una baja temperatura ambiente permanecerá encendido incluso si la temperatura ambiente sube. En ese caso, también podría ser necesario ajustar las presiones de aire de los neumáticos. Si la luz de advertencia TPMS se enciende debido a una caída en la presión de aire de los neumáticos, asegúrese de verificar y ajustar las presiones de aire de los neumáticos.</li> <li>•Los neumáticos pierden un poco de aire naturalmente a través del tiempo y el TPMS no puede indicar si los neumáticos están quedando desinflados o están completamente desinflados. Sin embargo, ya sea que encuentre un neumático desinflado entre los cuatro, eso es una indicación de problemas; haga que alguien conduzca lentamente el vehículo hacia delante para inspeccionar un neumático desinflado por cortes y objetos de metal saliendo de la banda de rodamiento o la pared lateral. Ponga unas gotas de agua en el vástago de la válvula para ver si salen burbujas debido a una válvula defectuosa. Las pérdidas se deben de solucionar de otra manera que simplemente agregando aire al neumático pues las pérdidas son peligrosas, llévelo a un técnico experto, le recomendamos un técnico autorizado Mazda.</li> </ul> </div>

\*Algunos modelos. **7-49**

Si surge un problema

## Advertencia/indicadores y advertencias sonoras

Señal	Advertencia	Medidas a tomar
 <p>(Ambar) Advertencia del soporte de freno inteligente/ soporte de freno de ciudad inteligente (SBS/ SCBS)*</p>	<p>La luz se enciende si el parabrisas o el sensor de radar están sucios o hay un malfuncionamiento en el sistema.</p>	<p><b>Vehículos con audio tipo B</b></p> <p>Verifique la razón por la cual la luz de advertencia se enciende en la exhibición central (página 7-37). Si la razón por la cual la luz de advertencia se enciende es debido a que el parabrisas está sucio, limpie el parabrisas. Si la luz de advertencia se enciende debido a que un sensor de radar está sucio, limpie el emblema delantero. Por cualquier otra razón, haga inspeccionar el vehículo en un técnico experto, le recomendamos un técnico autorizado Mazda.</p> <p><b>Vehículos con audio tipo A</b></p> <p>Si la razón por la cual la luz de advertencia se enciende es debido a que el parabrisas está sucio, limpie el parabrisas. Por cualquier otra razón, haga inspeccionar el vehículo en un técnico experto, le recomendamos un técnico autorizado Mazda.</p>

### Advertencia KEY

Tome la medida adecuada y verifique que la luz de advertencia está apagada.

Señal	Causa	Medidas a tomar
 <p>(Rojo) (Destellando)</p>	La pila de la llave avanzada está descargada.	Cambio de la pila de la llave (página 6-41).
	La llave avanzada no se encuentra dentro del rango de funcionamiento.	Tenga la llave avanzada dentro del rango de funcionamiento (página 3-8).
	La llave avanzada se ubica en lugares dentro de la cabina donde es difícil detectar la llave.	
	Hay una llave de otro fabricante similar a la llave avanzada dentro del rango de funcionamiento.	Tenga la llave de otro fabricante similar a la llave avanzada fuera del rango de funcionamiento.
	Sin apagar el encendido, saque la llave avanzada fuera de la cabina, y luego se cerrarán todas las puertas.	Lleve la llave avanzada dentro de la cabina.

7-50 \*Algunos modelos.



## Advertencia/indicadores y advertencias sonoras

### Mensaje indicado en la exhibición\*

Si se exhibe un mensaje en la exhibición central (audio Tipo B), realice las acciones acordadas (con calma) de acuerdo al mensaje exhibido.

(Ejemplo de exhibición)

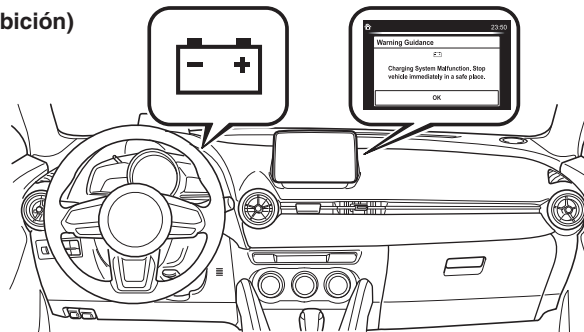

#### ▼ Pare el vehículo en un lugar seguro inmediatamente

Si se exhiben los siguientes mensajes en la exhibición central (audio Tipo B), podría haber un malfuncionamiento del sistema del vehículo. Pare el vehículo en un lugar seguro y consulte a un concesionario autorizado Mazda.

Exhibición	Condición indicada
	Exhibe si la temperatura del refrigerante del motor ha aumentado excesivamente.
	Exhibe si el sistema de carga tiene un malfuncionamiento.

\*Algunos modelos. **7-51**

Si surge un problema

## Advertencia/indicadores y advertencias sonoras

### ▼ Verificación de contenido de exhibición

Exhibe en los siguientes casos:

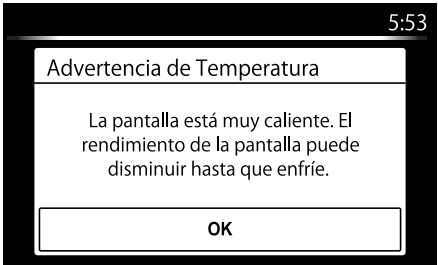
Exhibición	Condición indicada/Medidas a tomar
	<p>El siguiente mensaje se exhibe cuando la temperatura alrededor de la exhibición central es alta. Se recomienda bajar la temperatura en la cabina o alrededor de la exhibición central para evitar los rayos directos del sol.</p>

## Advertencia/indicadores y advertencias sonoras

### La advertencia sonora está activada

#### ▼ Advertencia de luces encendidas

Si las luces están encendidas y la llave de encendido está en ACC o se desconecta, se escuchará un bip continuo al abrir de la puerta del conductor.

#### NOTA

- Cuando el encendido se cambia a ACC, la “Advertencia sonora de Encendido no apagado (STOP)” (página 7-54) se superpone a la advertencia de luces encendidas.
- Existe una función personalizada disponible para cambiar el volumen del sonido para la advertencia de luces encendidas. Consulte la sección Características de personalización en la página 9-13.

#### ▼ Advertencia sonora del sistema de pretensores de cinturones de seguridad/bolsa de aire

Si hay un problema con el sistema de pretensores de cinturones de seguridad/ bolsa de aire y la iluminación de la luz de advertencia se encenderá, se escuchará un bip de advertencia durante aproximadamente 5 segundos cada segundo.

El bip de advertencia del sistema de pretensores de cinturón de seguridad y bolsa de aire continuará sonando durante aproximadamente 35 minutos. Haga inspeccionar su vehículo en un técnico experto, le recomendamos un técnico autorizado Mazda tan pronto como sea posible.

### **ADVERTENCIA**

**No conduzca el vehículo con el bip de advertencia del sistema de pretensores de cinturones de seguridad/bolsa de aire sonando:**

***Conducir el vehículo con el bip de advertencia del sistema de pretensores de cinturones de seguridad/bolsa de aire sonando es peligroso. En caso de un choque, las bolsas de aire y el sistema de pretensores de cinturones de seguridad no se activarán y esto podría resultar en heridas graves o la muerte. Consulte a un técnico experto, le recomendamos un técnico autorizado Mazda inspeccione su vehículo tan pronto como sea posible.***

Si surge un problema

## Advertencia/indicadores y advertencias sonoras

### ▼ Advertencia sonora de cinturón de seguridad

#### Asiento delantero

Si la velocidad del vehículo excede aproximadamente los 20 km/h con el conductor o el acompañante sin abrocharse el cinturón de seguridad, la advertencia sonora sonará continuamente. Si el cinturón de seguridad permanece sin abrocharse, el sonido de la advertencia sonora suena una vez y para y luego continúa aproximadamente 90 segundos. La advertencia sonora deja de sonar después de abrocharse el cinturón de seguridad del conductor/acompañante.

#### NOTA

- Colocar ítems pesados en el asiento del acompañante podría producir que la función de advertencia de cinturón de seguridad del acompañante funcione dependiendo del peso del ítem.
- Para permitir que el sensor de peso del almohadón del acompañante funcione correctamente, no coloque nada ni se siente en un almohadón adicional en el asiento del acompañante. El sensor puede no funcionar correctamente debido a que el almohadón adicional puede causar interferencias en el sensor.
- Cuando un niño pequeño se sienta en el asiento del acompañante, es posible que la advertencia sonora no funcione.

#### Asiento trasero\*

La advertencia sonora solo se escuchará si un cinturón de seguridad es desabrochado luego de ser abrochado.

### ▼ Advertencia sonora de Encendido no apagado (STOP)

Si se abre la puerta del conductor con el encendido se cambia a ACC, se escuchará un bip continuamente en la cabina para notificar al conductor que el encendido no se ha cambiado a OFF (STOP). En esta condición, el sistema de seguridad sin llave no funciona, el vehículo no se puede cerrar, y el voltaje de la batería se descargará.

### ▼ Advertencia sonora de llave quitada del vehículo

#### Vehículos con función de entrada sin llave avanzada

Si se saca la llave del vehículo mientras el encendido no se ha cambiado a OFF y todas las puertas están cerradas, se escuchará 6 veces un bip fuera del vehículo, el bip que suena dentro del vehículo se escuchará 6 veces, y la luz de advertencia KEY (roja) destellará continuamente en el grupo de instrumentos para notificar al conductor cuando no se ha cambiado a OFF el encendido.

#### Vehículos sin función de entrada sin llave avanzada

Si se saca la llave del vehículo mientras el encendido no se ha cambiado a OFF y todas las puertas están cerradas, se escuchará 6 veces en la cabina y la luz de advertencia KEY (roja) se encenderá continuamente en el grupo de instrumentos para notificar al conductor que el encendido no se ha cambiado a OFF.

## Advertencia/indicadores y advertencias sonoras

### NOTA

Debido a que la llave utiliza ondas de radio de baja intensidad, la advertencia de llave quitada del vehículo se podría activar si la llave es llevada junto con un objeto de metal o si es colocada en un lugar con mala recepción de señal.

### ▼ Advertencia sonora de interruptor de petición inoperante (Con función de entrada sin llave avanzada)

Si se oprime el interruptor de petición con la puerta abierta o mal cerrada o el encendido no se ha cambiado a OFF llevando la llave consigo, se escuchará un bip afuera durante aproximadamente 2 segundos para indicar al conductor que todas la puerta o la compuerta trasera/tapa del maletero no se pueden cerrar.

### ▼ Advertencia sonora de llave dejada en el compartimiento para equipajes (Con función de entrada sin llave avanzada)

Si la llave es dejada en el compartimiento para equipajes/maletero con todas las puertas cerradas con seguro y la compuerta trasera/tapa del maletero cerrada, se escuchará un bip fuera del vehículo durante aproximadamente 10 segundos para notificar al conductor que la llave está en el compartimiento para equipajes/maletero. En ese caso, saque la llave oprimiendo el abridor eléctrico de la compuerta trasera/tapa del maletero y abra la compuerta trasera/tapa del maletero. La llave sacada del compartimiento para equipajes/maletero podría no funcionar debido a que su funcionamiento se ha interrumpido temporariamente. Para recuperar las funciones de la llave, realice el procedimiento aplicable (página 3-8).

### ▼ Advertencia sonora de llave dejada en el vehículo (Con función de entrada sin llave avanzada)

Si todas las puertas y el compartimiento para equipajes/maletero fueron cerradas con llave usando otra llave mientras se deja la llave en la cabina, el bip que suena afuera del vehículo será escuchado durante aproximadamente 10 segundos para notificar al conductor que la llave está en la cabina. En ese caso, saque la llave abriendo la puerta. La llave sacada del vehículo usando este método podría no funcionar debido a que su funcionamiento se ha interrumpido temporariamente. Para recuperar las funciones de la llave, realice el procedimiento aplicable (página 3-8).

Si surge un problema

## Advertencia/indicadores y advertencias sonoras

### ▼ Advertencia sonora de bloqueo electrónico de la dirección

La advertencia sonora destella si el volante no está trabado después que se oprime el arranque a botón. (página 4-4)

### ▼ Advertencia sonora i-stop\*

- Si se abre la puerta del conductor mientras se para la marcha en vacío del motor, la advertencia sonora suena para notificar al conductor que la marcha en vacío del motor se ha parado. Parará cuando se cierra la puerta del conductor.
- La advertencia sonora funciona si se realizan las siguientes operaciones mientras se para la marcha en vacío del motor. En esos casos, el motor no vuelve a arrancar automáticamente por razones de seguridad. Arranque el motor usando el método normal.
  - **(Modelo europeo)**  
El cinturón de seguridad del conductor está desabrochado y la puerta del conductor está abierta.
  - **(Excepto modelo europeo)**
    - **(Transmisión manual)**  
Con la palanca de cambios en una posición diferente de neutral, se desabrocha el cinturón de seguridad del conductor y se abre la puerta del conductor.
    - **(Transmisión automática)**  
Con la palanca selectora en la posición D o M (no en modo fijo en segunda), se desabrocha el cinturón de seguridad del conductor y se abre la puerta del conductor.

### ▼ Alarma de velocidad del vehículo\*

La función de alarma de velocidad del vehículo fue diseñada para avisar al conductor mediante un sencillo bip y una indicación de advertencia en el grupo de instrumentos que se ha excedido la velocidad del vehículo ajustada previamente. Puede cambiar el ajuste de velocidad del vehículo a la cual se dispara la advertencia.

### ▼ Advertencia sonora de 120 km/h\*

Si la velocidad del vehículo excede los 120 km/h, suena una alarma durante 5 segundos.

### ▼ Advertencia sonora de temperatura exterior

Advierte al conductor de la posibilidad de caminos con hielo cuando la temperatura exterior es baja. Si la temperatura exterior es menor de aproximadamente 4 °C, se escucha un bip una vez y la exhibición de la temperatura exterior destella durante aproximadamente diez segundos. Consulte la sección Exhibición de temperatura exterior en la página 4-34.

### ▼ Zumbador de sobrerrevoluciones\*

El zumbador sonará para notificar al conductor si la velocidad del motor está por exceder la velocidad del motor permitida.

## Advertencia/indicadores y advertencias sonoras

### **PRECAUCION**

Use el acelerador y los cambios de acuerdo a las condiciones de manejo de manera que no suene el zumbador. Si la velocidad del motor excede la velocidad permitida, se podría dañar el motor.

### ▼ **Advertencia sonora de presión de aire de los neumáticos\***

La advertencia sonora se escuchará durante aproximadamente 3 segundos cuando haya una anomalía en las presiones de aire de los neumáticos (página 4-206).

### ▼ **Zumbador de advertencia de dirección hidráulica**

Si el sistema de la dirección hidráulica tiene un malfuncionamiento, se enciende o destella la luz de malfuncionamiento de la dirección hidráulica y el zumbador funcionará a la misma vez.

Consulte la sección Luces de advertencia en la página 4-43.

### ▼ **Advertencia sonora del sistema de monitoreo de punto ciego (BSM)\***

#### **Conduciendo hacia adelante**

La advertencia sonora funciona cuando la palanca de señal de viraje se mueve hacia un lado y la advertencia de monitoreo de punto ciego (BSM) se enciende.

#### **NOTA**

Existe una función de personalización disponible para cambiar el volumen de sonido de la advertencia sonora de monitoreo de punto ciego (BSM). Consulte la sección Características de personalización en la página 9-13.

#### **Cambio de sentido**

Si se aproxima por la derecha o la izquierda un objeto en movimiento como un vehículo o un vehículo de dos ruedas, se escuchará el sonido de advertencia de monitoreo de punto ciego (BSM).

\*Algunos modelos. **7-57**

Si surge un problema

## Advertencia/indicadores y advertencias sonoras

### ▼ Advertencia sonora de abandono de carril\*

Mientras el sistema está funcionando, si el sistema determina que el vehículo puede abandonar el carril, sonará continuamente una advertencia sonora.

#### NOTA

- Se puede cambiar el volumen de la advertencia sonora LDWS. Consulte la sección Características de personalización en la página 9-13.
- Se puede cambiar el tipo de la advertencia sonora de LDWS. Consulte la sección Características de personalización en la página 9-13.

### ▼ Advertencia de los sistemas de control de cruceo de radar de Mazda (MRCC)\*

Las advertencias del sistema del control de cruceo de radar de Mazda (MRCC) notifica al conductor de los malfuncionamientos y precauciones del sistema en uso cuando sea necesario. Verificar en base al sonido del bip.

Precauciones	Qué verificar
Suena el bip 1 veces mientras que el control de cruceo de radar de Mazda (MRCC) está funcionando.	La velocidad del vehículo es menor de 25 km/h y se haya cancelado el sistema de control de cruceo de radar de Mazda (MRCC).
<b>(Modelos europeos)</b> Suena 5 veces el bip mientras conduce. <b>(Excepto modelos europeos)</b> El bip continúa sonando mientras se conduce el vehículo.	La distancia entre su vehículo y el vehículo delante del suyo es muy poca. Verifique la seguridad del área alrededor y reduzca la velocidad del vehículo.
Cuando está funcionando el control de cruceo de radar de Mazda (MRCC), suena el bip y se enciende la luz de advertencia del control de cruceo de radar de Mazda (MRCC) (ámbar) en el grupo de instrumentos.	Puede indicar un malfuncionamiento en el sistema. Haga inspeccionar su vehículo en un técnico experto, le recomendamos un técnico autorizado Mazda.

7-58 \*Algunos modelos.



## Advertencia/indicadores y advertencias sonoras

### ▼ Advertencia sonora de limitador de velocidad\*

Si la velocidad del vehículo excede la velocidad ajustada en aproximadamente 3 km/h o más, se escuchará continuamente un bip de advertencia. El bip de advertencia funcionará hasta que la velocidad del vehículo disminuya a la velocidad ajustada o menos.

#### PRECAUCION

Si ajusta la velocidad más baja que la velocidad actual del vehículo oprimiendo el interruptor SET - o RESUME/+, el bip de advertencia no se activará durante 30 segundos incluso si la velocidad del vehículo es mayor a la velocidad recientemente ajustada en 3 km/h. Tenga cuidado de no conducir por sobre la velocidad ajustada.

#### NOTA

Cuando el sistema se cancela temporalmente pisando completamente el pedal del acelerador, la exhibición de limitador de velocidad ajustable muestra la exhibición de cancelación. Si la velocidad del vehículo excede la velocidad ajustada en aproximadamente 3 km/h o más mientras se exhibe la exhibición de cancelación, la exhibición de velocidad de ajustada destellará pero no se escuchará el sonido de advertencia.

### ▼ Advertencia de choque\*

Si existe la posibilidad de un choque con un vehículo delante del suyo o una obstrucción en el área de atrás del vehículo, la advertencia destellará en el grupo de instrumentos a la misma vez que se exhibe en la exhibición de conducción activa, y se activará intermitentemente una advertencia.

Si surge un problema

## Cuando no se puede abrir la compuerta trasera/tapa del maletero

### Cuando no se puede abrir la compuerta trasera/tapa del maletero

Si la batería del vehículo está descargada o existe un malfuncionamiento en el sistema eléctrico y no se puede abrir la tapa del maletero/compuerta trasera, realice el siguiente procedimiento como medida de emergencia para abrirlo:

(Modelo con compuerta trasera)

#### ⚠ PRECAUCION

- Realice el procedimiento usando una paño para cubrir los bordes filosos que pueden lastimar sus manos.
- Realice cuidadosamente el procedimiento usando un destornillador de punta plana pues se puede dañar el área alrededor o las partes del vehículo.

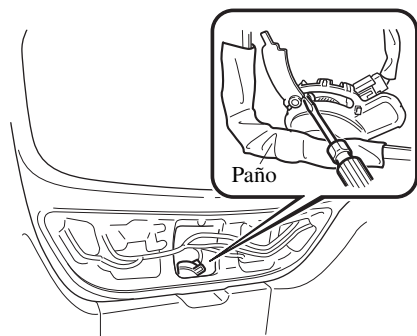

1. Pliegue los respaldos traseros. Consulte la sección Pliegue de respaldo dividido/entero en la página 2-8.
2. Tire de la sección central del seguro de plástico y desmonte los seguros, luego retire la cubierta en la superficie interior de la compuerta trasera.

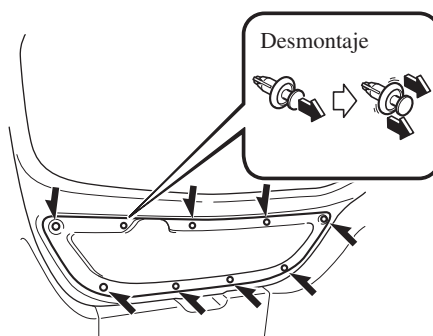

3. Usando un destornillador de punta plana, abra la cubierta interior.

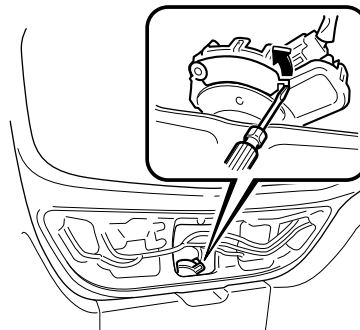

## Cuando no se puede abrir la compuerta trasera/tapa del maletero

4. Usando el destornillador de punta plana, gire la palanca hacia la derecha para abrir el seguro de la compuerta trasera

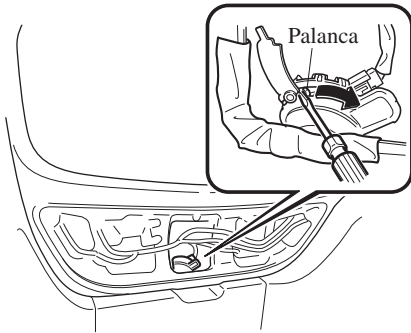

### (Sedán)

1. Abra la cubierta.
2. Mueva la palanca hacia la izquierda para plegar el respaldo del asiento.

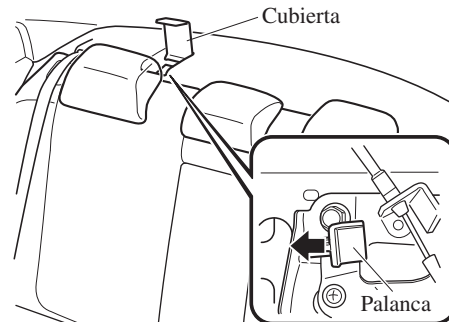

3. Mueva la palanca hacia la izquierda para abrir la tapa del maletero.

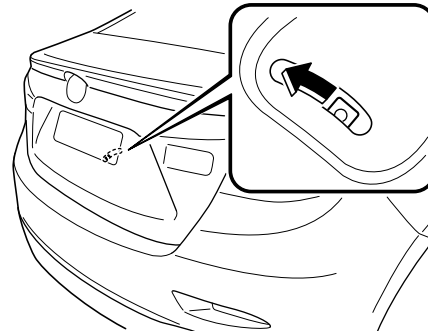

Después de realizar esta medida de emergencia, haga inspeccionar el vehículo en un técnico experto, le recomendamos un técnico autorizado Mazda tan pronto como sea posible.

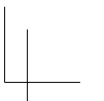
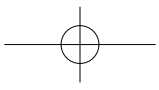
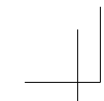

Si surge un problema

## **Exhibición de conducción activa no funciona**

---

### **Si la exhibición de conducción activa no funciona**

Si la exhibición de conducción activa no funciona, desconecte el encendido y luego vuelva a arrancar el motor. Si la exhibición de conducción activa no funciona incluso habiendo vuelto a arrancar el motor, haga inspeccionar el vehículo en un técnico experto, le recomendamos un técnico autorizado Mazda.

# 8

## Información para el propietario

Información importante para el consumidor incluyendo garantías y equipos adicionales.

<b>Garantías .....</b>	<b>8-2</b>
Registro de su vehículo en el extranjero .....	8-2
Accesorios y partes adicionales no originales .....	8-3
<b>Teléfonos celulares .....</b>	<b>8-4</b>
Advertencia de teléfonos celulares .....	8-4
<b>Grabación de datos del vehículo.....</b>	<b>8-5</b>
Grabación de datos del vehículo .....	8-5
<b>Declaración de conformidad .....</b>	<b>8-6</b>
Declaración de conformidad .....	8-6
<b>Compatibilidad electromagnética.....</b>	<b>8-26</b>
Compatibilidad electromagnética .....	8-26
<b>Recolección/Desecho de equipos viejos/baterías usadas.....</b>	<b>8-28</b>
Información para los usuarios sobre recolección y desecho de equipos viejos y baterías usadas .....	8-28

Información para el propietario

## Garantías

---

### Registro de su vehículo en el extranjero

Registrar su vehículo en un país extranjero puede resultar problemático dependiendo de si cumple con las normas específicas de seguridad y emisión de gases del país en donde se va a conducir el vehículo. Consecuentemente, su vehículo podría necesitar algunas modificaciones a su costo personal de manera de cumplir con las reglamentaciones.

Además, debe estar al tanto de los siguientes temas:

El mantenimiento satisfactorio del vehículo podría resultar difícil o imposible en otro país.

Puede no existir el combustible recomendado para su vehículo.

Puede no haber instalaciones, herramientas, equipos de prueba y piezas de repuesto adecuadas para su vehículo.

Puede no haber un concesionario autorizado Mazda en el país al que planea llevar su vehículo.

La garantía de Mazda es sólo válida en algunos países.

### **Accesorios y partes adicionales no originales**

Tenga en cuenta que los cambios técnicos realizados al estado original del su vehículo Mazda afectarán la seguridad del vehículo. Esos cambios técnicos incluye no solo el uso de repuestos no adecuados, si no también accesorios, agregados o adicionales, incluyendo llantas y neumáticos.

Las partes genuinas Mazda y los accesorios genuinos Mazda han sido diseñados específicamente para los vehículos Mazda. Otras partes y accesorios diferentes de los mencionados anteriormente no han sido examinados y aprobados por Mazda a menos que Mazda explícitamente lo indique. No podemos certificar que dichos productos sean adecuados. Mazda no se hace responsable por cualquier daño causado por el uso de esos productos.

#### **ADVERTENCIA**

**Se debe tener mucho cuidado, al elegir e instalar equipos eléctricos y electrónicos adicionales, como teléfonos portátiles, transmisores-receptores de radio, sistemas de audio y alarmas antirrobo:**

***La elección incorrecta, la instalación inadecuada o la elección de un instalador no calificado es peligroso. Los sistemas esenciales se podrían dañar, dejando inoperante el motor, activar el sistema de bolsas de aire (SRS), inactivar el funcionamiento de ABS/TCS/DSC e incluso producir un incendio.***

Mazda no se responsabilizará por ningún gasto o problemas, incluyendo heridas o accidentes graves, que fueran resultado de la instalación de accesorios o partes adicionales no originales.

Información para el propietario

## Teléfonos celulares

### Advertencia de teléfonos celulares

#### **ADVERTENCIA**

**Cumpla con las reglamentaciones legales respecto al uso de equipos de comunicación en vehículos en su vehículo:**

***El uso de cualquier dispositivo eléctrico como teléfonos celulares, computadoras, radios portátiles, dispositivos de navegación vehicular y otros dispositivos mientras el vehículo está en movimiento es peligroso. Marcar un número en un teléfono celular mientras conduce ocupa las manos del conductor. El uso de estos dispositivos hará que el conductor se distraiga y puede conducir a accidentes serios. Si uno de los pasajeros no puede usar el dispositivo, salga del camino y estacione en un lugar seguro antes de usarlo. Si debiera usar un teléfono celular a pesar de esta advertencia, use un sistema de manos libres para por lo menos no tener las manos ocupadas cuando conduce el vehículo. Nunca use un teléfono celular u otro dispositivo eléctrico mientras el vehículo está en movimiento y, en cambio, concéntrese en la conducción.***



## Grabación de datos del vehículo

### Grabación de datos del vehículo

Este vehículo está equipado con una computadora que graba los siguientes datos principales del vehículo relacionados con controles del vehículo, la operación y otras condiciones de conducción.

#### **Datos grabados**

- Condiciones del vehículo como velocidad del motor y velocidad del vehículo
- Condiciones de conducción como pedales de acelerador y freno, e información relacionada con las circunstancias ambientales mientras conduce el vehículo.
- Información de diagnóstico de malfuncionamiento de cada computadora de abordo.
- Información relacionada a controles en otras computadoras de abordo

#### **NOTA**

Los datos grabados pueden variar dependiendo del grado del vehículo y equipo opcional. La voz y las imágenes no se graban.

#### **Manipulación de datos**

Mazda y sus subcontratistas pueden obtener y usar los datos grabados para diagnóstico de malfuncionamiento del vehículo, investigación y desarrollo, y mejoras en la calidad. Mazda no revelará ni proveerá ninguno de los datos obtenidos a terceras personas a menos que:

- Se haya obtenido un consentimiento escrito del dueño del vehículo (consentimiento del arrendador y arrendatario en caso de un vehículo arrendado)
- Sean solicitados por la policía u otros agentes del orden público
- Para procesamiento estadístico de una institución de investigación después de procesar los datos de manera que la identificación del propietario o el vehículo sea imposible

Información para el propietario  
**Declaración de conformidad**

**Declaración de conformidad**

▼ Sistema de entrada sin llave/sistema inmovilizador

**DECLARATION of CONFORMITY**

We, **mitsubishi electric corporation, himeji works**,  
 840, Chiyoda-ku, Himeji, Hyogo 670-8677, Japan  
 declare under our sole responsibility that the product  
**Product: Keyless System**  
**Model/Type: SKE133-02, SKE133-02(X1T838), SKE134-01, SKE134-01(X1T861), SKE134-01(X1T860), SKE13E-01**

is/are in conformity with the essential requirements and other relevant requirements of the R&TE Directive (1999/5/EC).  
 The product is in conformity with the following standards:

EN 50361-1	EN 50361-2	EN 50361-3	EN 50361-4	EN 50361-5
EN 50361-1:2004	EN 50361-2:2004	EN 50361-3:2004	EN 50361-4:2004	EN 50361-5:2004
EN 50361-1:2004	EN 50361-2:2004	EN 50361-3:2004	EN 50361-4:2004	EN 50361-5:2004
EN 50361-1:2004	EN 50361-2:2004	EN 50361-3:2004	EN 50361-4:2004	EN 50361-5:2004



Date: July 1, 2014  
 Signature: *Toshiro Koga*  
 Name: Toshiro Koga  
 Title: Manager, Body Control Unit Design Section 1, Electronics Products Div. A

<b>Czech:</b>	MITSUBISHI ELECTRIC CORPORATION, HIMEJI WORKS jez. prof. spol. s r.o. Keyless System (SKE133-02, SKE133-02(X1T838), SKE134-01, SKE134-01(X1T861), SKE134-01(X1T860), SKE13E-01) jez. prof. spol. s r.o. v souladu s požadavky a vzhledem k požadavkům Směrnice 1999/5/ES.	<b>English:</b>	Herewith, MITSUBISHI ELECTRIC CORPORATION, HIMEJI WORKS, declares that the Keyless System (SKE133-02, SKE133-02(X1T838), SKE134-01, SKE134-01(X1T861), SKE134-01(X1T860), SKE13E-01) is in compliance with the essential requirements and other relevant requirements of Directive 1999/5/EC.
<b>Estonian:</b>	Käsitlusvõrgu kasutades MITSUBISHI ELECTRIC CORPORATION, HIMEJI WORKS tootmist Keyless System (SKE133-02, SKE133-02(X1T838), SKE134-01, SKE134-01(X1T861), SKE134-01(X1T860), SKE13E-01) vastavalt direktiivi 1999/5/EG nõuetele ja seadustatud spetsifikatsioonidele vastavalt nõuetele.	<b>French:</b>	Par la présente MITSUBISHI ELECTRIC CORPORATION, HIMEJI WORKS déclare que le système Keyless System (SKE133-02, SKE133-02(X1T838), SKE134-01, SKE134-01(X1T861), SKE134-01(X1T860), SKE13E-01) est conforme aux exigences essentielles et aux autres dispositions de la directive 1999/5/CE qui lui sont applicables.
<b>Lithuanian:</b>	Je tvirtinu MITSUBISHI ELECTRIC CORPORATION, HIMEJI WORKS deklaravusi, kad šis Keyless System (SKE133-02, SKE133-02(X1T838), SKE134-01, SKE134-01(X1T861), SKE134-01(X1T860), SKE13E-01) atitinka esminčių reikalavimus ir kitus susijusius reikalavimus, nurodytus direktyvoje 1999/5/ES.	<b>Dutch:</b>	Ik verklaar dat het Keyless System (SKE133-02, SKE133-02(X1T838), SKE134-01, SKE134-01(X1T861), SKE134-01(X1T860), SKE13E-01) overeenstemming is met de essentiële eisen en de andere relevante bepalingen van Richtlijn 1999/5/EG.
<b>Hungarian:</b>	A MITSUBISHI ELECTRIC CORPORATION, HIMEJI WORKS cégemmel kijelentem, hogy a Keyless System (SKE133-02, SKE133-02(X1T838), SKE134-01, SKE134-01(X1T861), SKE134-01(X1T860), SKE13E-01) megfelel az alapvető követelményeknek és más vonatkozó előírásoknak a 1999/5/EK irányelvvel meghatározott technikai követelményeknek.	<b>Polish:</b>	Uwielbiamy MITSUBISHI ELECTRIC CORPORATION, HIMEJI WORKS deklarować, że system Keyless System (SKE133-02, SKE133-02(X1T838), SKE134-01, SKE134-01(X1T861), SKE134-01(X1T860), SKE13E-01) jest zgodny z zasadniczymi wymaganiami i innymi właściwymi postanowieniami dyrektywy 1999/5/EC.
<b>Slovakian:</b>	MITSUBISHI ELECTRIC CORPORATION, HIMEJI WORKS týmto vyhlasuje, že Keyless System (SKE133-02, SKE133-02(X1T838), SKE134-01, SKE134-01(X1T861), SKE134-01(X1T860), SKE13E-01) je v súlade s požadavkami a s ostatnými relevantnými požiadavkami uvedenými v smernici 1999/5/ES.	<b>Portuguese:</b>	Declaro que o sistema Keyless System (SKE133-02, SKE133-02(X1T838), SKE134-01, SKE134-01(X1T861), SKE134-01(X1T860), SKE13E-01) está em conformidade com os requisitos essenciais e com outras disposições da Directiva 1999/5/CE.
<b>Slovenian:</b>	MITSUBISHI ELECTRIC CORPORATION, HIMEJI WORKS s tem izjavljam, da je ta Keyless System (SKE133-02, SKE133-02(X1T838), SKE134-01, SKE134-01(X1T861), SKE134-01(X1T860), SKE13E-01) v skladu z zahtevami in ostalimi relevantnimi zahtevami, navedenimi v direktivi 1999/5/ES.	<b>Italian:</b>	Con la presente MITSUBISHI ELECTRIC CORPORATION, HIMEJI WORKS dichiara che questo Keyless System (SKE133-02, SKE133-02(X1T838), SKE134-01, SKE134-01(X1T861), SKE134-01(X1T860), SKE13E-01) è conforme ai requisiti essenziali ed alle altre disposizioni tecniche stabilite dalla direttiva 1999/5/CE.
<b>German:</b>	Hiermit erkläre MITSUBISHI ELECTRIC CORPORATION, HIMEJI WORKS demnach, dass das Keyless System (SKE133-02, SKE133-02(X1T838), SKE134-01, SKE134-01(X1T861), SKE134-01(X1T860), SKE13E-01) im Übereinstimmung mit den grundlegenden Anforderungen und den anderen relevanten Vorschriften der Richtlinie 1999/5/EG steht.	<b>Spanish:</b>	Por medio de la presente MITSUBISHI ELECTRIC CORPORATION, HIMEJI WORKS declara que el sistema Keyless System (SKE133-02, SKE133-02(X1T838), SKE134-01, SKE134-01(X1T861), SKE134-01(X1T860), SKE13E-01) es conforme con los requisitos esenciales y con las demás disposiciones técnicas establecidas en la Directiva 1999/5/CE.
<b>Greek:</b>	Hiermit erkläre MITSUBISHI ELECTRIC CORPORATION, HIMEJI WORKS demnach, dass das Keyless System (SKE133-02, SKE133-02(X1T838), SKE134-01, SKE134-01(X1T861), SKE134-01(X1T860), SKE13E-01) im Übereinstimmung mit den grundlegenden Anforderungen und den anderen relevanten Vorschriften der Richtlinie 1999/5/EG steht.	<b>Swedish:</b>	Härmed erklår jag att Keyless System (SKE133-02, SKE133-02(X1T838), SKE134-01, SKE134-01(X1T861), SKE134-01(X1T860), SKE13E-01) står i överensstämmelse med de väsentliga kraven och övriga relevanta bestämmelser som framgår av direktiv 1999/5/EG.

## Información para el propietario Declaración de conformidad

Bulgarian	С наестомостро, MITSUBISHI ELECTRIC CORPORATION, HIMEJI WORKS, Деловна фирма, ve Keyless System (SKE133-02, SKE133-02(X1T838), SKE134-01, SKE134-01(X1T861), SKE136-01, SKE136-01(X1T850), SKE13E-01) и в съответствие със съществуващото икономично и другите приложими изисквания на Директива 1999/5/EC.	Rumanian	Prin prezenta, MITSUBISHI ELECTRIC CORPORATION, HIMEJI WORKS, Societate cu aparatură Keyless System (SKE133-02, SKE133-02(X1T838), SKE134-01, SKE134-01(X1T861), SKE136-01, SKE136-01(X1T850), SKE13E-01) este în conformitate cu cerințele esențiale și cu alte prevederi conținute ale Directivei 1999/5/CE.
Turkish	İbnu MITSUBISHI ELECTRIC CORPORATION, HIMEJI WORKS bu Keyless System (SKE133-02, SKE133-02(X1T838), SKE134-01, SKE134-01(X1T861), SKE136-01, SKE136-01(X1T850), SKE13E-01) esas şartları ve 1999/5/EC Direktifinin diğer ilgili hükümlerine uygun olduğunu beyan eder.	Icelandic	Hér með lýtur MITSUBISHI ELECTRIC CORPORATION, HIMEJI WORKS yfir því að Keyless System (SKE133-02, SKE133-02(X1T838), SKE134-01, SKE134-01(X1T861), SKE136-01, SKE136-01(X1T850), SKE13E-01) er í samræmi við grunnkröfur og aðrar kröfur, sem garðar eru í líkjun 1999/5/EC.
Portuguese	MITSUBISHI ELECTRIC CORPORATION, HIMEJI WORKS declara que este Keyless System (SKE133-02, SKE133-02(X1T838), SKE134-01, SKE134-01(X1T861), SKE136-01, SKE136-01(X1T850), SKE13E-01) está conformes com os requisitos essenciais e outras disposições da Diretiva 1999/5/CE.	Norwegian	MITSUBISHI ELECTRIC CORPORATION, HIMEJI WORKS erklærer hermed at utstyret Keyless System (SKE133-02, SKE133-02(X1T838), SKE134-01, SKE134-01(X1T861), SKE136-01, SKE136-01(X1T850), SKE13E-01) er i samsvar med de grunnleggende krav og øvrige relevante krav i direktiv 1999/5/EF.

CAUTION - Danger of explosion if battery is incorrectly replaced.  
 Replace only with the same or equivalent type.  
 CAUTION - Do not expose Hand Unit to excessive heat such as sunshine, fire or the like.

### Keyless System Radio approval Marking

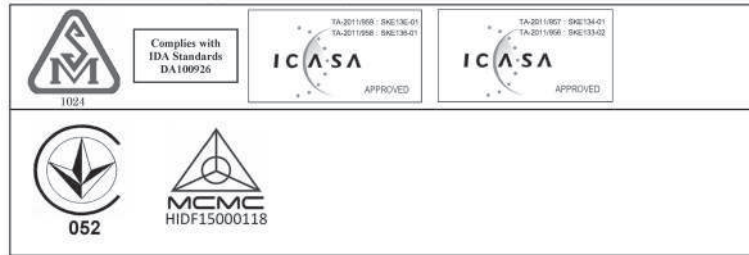

### FCC WARNING

Changes or modifications not expressly approved by the party responsible for compliance could void the user's authority to operate the equipment.

### FCC

This device complies with Part 15 of the FCC Rules. Operation is subject to the following two conditions: (1) this device may not cause harmful interference, and (2) this device must accept any interference received, including interference that may cause undesired operation.

Approved for use in Jamaica SMA EI: [SKE13D-01/SKE135-01/SKE134-01/SKE133-02]

### Thailand

"This telecommunication equipment is in compliance with NTC requirements."

# Información para el propietario

## Declaración de conformidad

**MITSUBISHI ELECTRIC CORPORATION**  
 Changes for the Better

**DECLARATION of CONFORMITY**

Wir, MITSUBISHI ELECTRIC CORPORATION, HIMEJI WORKS,  
 840, Chiyoda-ku, Himeji, Hyogo 671-8677, Japan,  
 declare under our sole responsibility that the products

Product: Keyless System

Model/Type: SKE133-02, SKE133-02(Type: X1T83), SKE133-02(Type: X1T84)  
 SKE134-01, SKE134-01(Type: X1T81)  
 SKE134-01, SKE134-01(Type: X1T82), SKE134-01(Type: X1T83)  
 SKE13E-01, SKE13E-02

In which the declaration refers to in conformity with the essential requirements and other relevant requirements of the SAE/TC Directive 1999/5/EC.  
 The product is in conformity with the following standards:

Model/Type	Radio	EMC	Safety
SKE133-02	EN 300 328 V1.1.1	EN 301 488 V1.1.2	EN 300 328 V1.1.1
SKE134-01	EN 300 328 V1.1.1	EN 301 488 V1.1.2	EN 300 328 V1.1.1
SKE13E-01	EN 300 328 V1.1.1	EN 301 488 V1.1.2	EN 300 328 V1.1.1
SKE13E-02	EN 300 328 V1.1.1	EN 301 488 V1.1.2	EN 300 328 V1.1.1

**CE**

Date: April 14, 2018  
 Signature: *Toshiaki Koga*  
 Name: Toshiaki Koga  
 Title: Manager  
 Dept: Control Units Design Section 1  
 Electronic Products Dept. A

English	I hereby, MITSUBISHI ELECTRIC CORPORATION, HIMEJI WORKS, declare that the Keyless System (SKE133-02, SKE134-01, SKE13E-01, SKE13E-02) is in compliance with the essential requirements and other relevant provisions of Directive 1999/5/EC.
Finnish	MITSUBISHI ELECTRIC CORPORATION, HIMEJI WORKS vakuuttaa täten, että Keyless System (SKE133-02, SKE134-01, SKE13E-01, SKE13E-02) täyttävät laillan 1999/5/EY olennaiset vaatimukset ja muut sovellettavat direktiivin 1999/5/EY säännökset.
Spanish	Por medio de la presente MITSUBISHI ELECTRIC CORPORATION, HIMEJI WORKS declara que el Keyless System (SKE133-02, SKE134-01, SKE13E-01, SKE13E-02) cumple con los requisitos esenciales y cualesquiera otras disposiciones aplicables o exigibles de la Directiva 1999/5/CE.
Dutch	Ik, de firma MITSUBISHI ELECTRIC CORPORATION, HIMEJI WORKS verklaar hierbij dat het Keyless System (SKE133-02, SKE134-01, SKE13E-01, SKE13E-02) conform is met de essentiële eisen en de andere relevante bepalingen van richtlijn 1999/5/EG.
French	Par la présente MITSUBISHI ELECTRIC CORPORATION, HIMEJI WORKS déclare que l'appareil Keyless System (SKE133-02, SKE134-01, SKE13E-01, SKE13E-02) est conforme aux exigences essentielles et aux autres dispositions pertinentes de la directive 1999/5/CE.
German	Ich erkläre hiermit, MITSUBISHI ELECTRIC CORPORATION, HIMEJI WORKS, dass sich das Keyless System (SKE133-02, SKE134-01, SKE13E-01, SKE13E-02) mit den grundlegenden Anforderungen und den anderen relevanten Vorschriften der Richtlinie 1999/5/EG (Wien) in Übereinstimmung befindet.
Italian	Con la presente MITSUBISHI ELECTRIC CORPORATION, HIMEJI WORKS dichiara che il Keyless System (SKE133-02, SKE134-01, SKE13E-01, SKE13E-02) è conforme ai requisiti essenziali ed alle altre disposizioni pertinenti stabilite dalla direttiva 1999/5/CE.
Japanese	三菱電機株式会社は、このキーレスシステム（SKE133-02、SKE134-01、SKE13E-01、SKE13E-02）が、1999/5/EC指令の主要な要件およびその他の関連規定に適合していることをここに宣言します。
Polish	Ja, firma MITSUBISHI ELECTRIC CORPORATION, HIMEJI WORKS, oświadczam, że system Keyless System (SKE133-02, SKE134-01, SKE13E-01, SKE13E-02) jest zgodny z zasadniczymi wymaganiami i innymi istotnymi postanowieniami Dyrektywy 1999/5/EC.
Portuguese	Eu, a empresa MITSUBISHI ELECTRIC CORPORATION, HIMEJI WORKS, declaro que o sistema Keyless System (SKE133-02, SKE134-01, SKE13E-01, SKE13E-02) está em conformidade com os requisitos essenciais e com quaisquer outras disposições aplicáveis ou exigíveis da Diretiva 1999/5/CE.
Russian	Я, компания МИТСУБИШИ ЭЛЕКТРИК КОРПОРАШН, ХИМЕДЖИ ВОРКС, заявляю, что система Keyless System (SKE133-02, SKE134-01, SKE13E-01, SKE13E-02) соответствует основным требованиям и другим соответствующим положениям Директивы 1999/5/ЕС.
Slovak	MITSUBISHI ELECTRIC CORPORATION, HIMEJI WORKS týmto vyhlasuje, že Keyless System (SKE133-02, SKE134-01, SKE13E-01, SKE13E-02) spĺňa základné požiadavky a všetky príslušné ustanovenia smernice 1999/5/ES.
Swedish	Harmed jagger MITSUBISHI ELECTRIC CORPORATION, HIMEJI WORKS förklarar att Keyless System (SKE133-02, SKE134-01, SKE13E-01, SKE13E-02) står i överensstämmelse med de väsentliga kraven och de övriga relevanta bestämmelser som framgår av direktiv 1999/5/EG.
Czech	Ja, firma MITSUBISHI ELECTRIC CORPORATION, HIMEJI WORKS, prohlašuji, že Keyless System (SKE133-02, SKE134-01, SKE13E-01, SKE13E-02) odpovídá základním požadavkům a všem ostatním příslušným ustanovením směrnice 1999/5/ES.



Czech	MITSUBISHI ELECTRIC CORPORATION, HIMEJI WORKS tímto prohlašuje, že Keyless System (SKE133-02, SKE134-01, SKE13E-01, SKE13E-02) odpovídá základním požadavkům a všem ostatním příslušným ustanovením směrnice 1999/5/ES.
Estonian	Kõnealuste tootete MITSUBISHI ELECTRIC CORPORATION, HIMEJI WORKS osutakse Keyless System (SKE133-02, SKE134-01, SKE13E-01, SKE13E-02) vastavalt direktiivi 1999/5/EÜ põhinõuetele ja seeläbi direktiivi tähtsusetule kõikide asjakohaste osadele.
Lithuanian	Į šią MITSUBISHI ELECTRIC CORPORATION, HIMEJI WORKS deklaraciją, kad šis Keyless System (SKE133-02, SKE134-01, SKE13E-01, SKE13E-02) atitinka esminius reikalavimus ir kitas 1999/5/ES Direktivos nuostatas.
Hungarian	A MITSUBISHI ELECTRIC CORPORATION, HIMEJI WORKS nyilatkozik, hogy a Keyless System (SKE133-02, SKE134-01, SKE13E-01, SKE13E-02) megfelel az alapvető közzétett követelményeknek és más 1999/5/EK irányelvben meghatározott vonatkozó rendelkezéseknek.
Slovenian	MITSUBISHI ELECTRIC CORPORATION, HIMEJI WORKS izjavlja, da je ta Keyless System (SKE133-02, SKE134-01, SKE13E-01, SKE13E-02) v skladu z bistvenimi zahtevami in drugimi relevantnimi določili direktive 1999/5/ES.
German	Hiermit erkläre MITSUBISHI ELECTRIC CORPORATION, HIMEJI WORKS, dass sich das Gerät Keyless System (SKE133-02, SKE134-01, SKE13E-01, SKE13E-02) mit den grundlegenden Anforderungen und den anderen relevanten Vorschriften der Richtlinie 1999/5/EG (Wien) in Übereinstimmung befindet.

## Información para el propietario Declaración de conformidad

Bulgarian	С настоящото, MITSUBISHI ELECTRIC CORPORATION, HIMEJI WORKS, декларира, че Keyless System (SKE133-02, SKE134-01, SKE136-01, SKE13E-01, SKE13E-02) е в съответствие със съществените изисквания и допълнителните разпоредби на Директива 1999/5/EC.	Rumanian	Fără procesori, MITSUBISHI ELECTRIC CORPORATION, HIMEJI WORKS, declară că aparatul Keyless System (SKE133-02, SKE134-01, SKE136-01, SKE13E-01, SKE13E-02) este în conformitate cu cerințele esențiale și cu cele prevăzute în anexa la Directiva 1999/5/CE.
Turkish	İzbu MITSUBISHI ELECTRIC CORPORATION, HIMEJI WORKS bu Keyless System (SKE133-02, SKE134-01, SKE136-01, SKE13E-01, SKE13E-02) ile ilgili olarak 1999/5/EC Direktifinin diğer ilgili hükümlerine uygun olduğunu beyan eder.	Italiano	Hoer með lýsu MITSUBISHI ELECTRIC CORPORATION, HIMEJI WORKS yr því að Keyless System (SKE133-02, SKE134-01, SKE136-01, SKE13E-01, SKE13E-02) er í samræmi við grunnkröfur og aðrar kröfur, sem þessar eru í þakkiun 1999/5/EC.
Portuguese	MITSUBISHI ELECTRIC CORPORATION, HIMEJI WORKS declara que este Keyless System (SKE133-02, SKE134-01, SKE136-01, SKE13E-01, SKE13E-02) está conforme com os requisitos essenciais e outras disposições da Directiva 1999/5/CE.	Norwegian	MITSUBISHI ELECTRIC CORPORATION, HIMEJI WORKS erklærer hermed at utstyret Keyless System (SKE133-02, SKE134-01, SKE136-01, SKE13E-01, SKE13E-02) er i samsvar med de grunnleggende krav og øvrige relevante krav i direktiv 1999/5/EF.

CAUTION - Danger of explosion if battery is incorrectly replaced.  
 Replace only with the same or equivalent type.  
 CAUTION - Do not expose Hand Unit to excessive heat such as sunshine, fire or the like.

### Keyless System Radio approval Marking

<b>OMAN - TRA</b> R/0235/11: SKE136-01 R/0231/11: SKE136-01 R/0234/11: SKE134-01 R/0233/11: SKE133-02 R/3221/16: SKE13E-02 D090258	<b>TRA</b> REGISTERED No: ER0071262/11: SKE136-01 ER0071259/11: SKE136-01 ER0071260/11: SKE134-01 ER0071261/11: SKE133-02 ER45814/16: SKE13E-02 DEALER No: DA0071258/11	 052	 H 005 16
<b>Ghana</b> SKE136-01 NCA APPROVED: 3R8-8M-0E-13D SKE136-01 NCA APPROVED: 3R8-8M-0E-13E SKE134-01 NCA APPROVED: 3R8-8M-0E-13F SKE133-02 NCA APPROVED: 3R8-8M-EX-140 SKE13E-02 NCA APPROVED: 2R9-8M-7E0-x54	<b>BOCRA</b> REGISTERED No: BOCRA/TA/2016/2605: SKE136-02 BOCRA/TA/2016/2606: SKE136-01 BOCRA/TA/2016/2607: SKE133-02 BOCRA/TA/2016/2608: SKE134-01		

### FCC WARNING

Changes or modifications not expressly approved by the party responsible for compliance could void the user's authority to operate the equipment.

### FCC

This device complies with Part 15 of the FCC Rules. Operation is subject to the following two conditions: (1) this device may not cause harmful interference, and (2) this device must accept any interference received, including interference that may cause undesired operation.

Información para el propietario

## Declaración de conformidad

低功率電波輻射性電機管理辦法

第十二條

經型式認證合格之低功率射頻電機，非經許可，公司、商號或使用者均不得擅自變更頻率、加大功率或變更原設計之特性及功能。

第十四條

低功率射頻電機之使用不得影響飛航安全及干擾合法通信；經發現有干擾現象時，應立即停用，並改善至無干擾時方得繼續使用。

前項合法通信，指依電信法規定作業之無線電通信。

低功率射頻電機須忍受合法通信或工業、科學及醫療用電波輻射性電機設備之干擾。

Nigeria

Connection and use of this communications  
equipment is permitted by the Nigerian  
Communications Commission

Israel

א. השימוש במכשיר היינו על בסיס "משני" ופטור  
מרשיון הפעלה אלחוטי.  
ב. רק "בפעולת בוק" לשימוש עצמי של הלקוח בלבד,  
הצידוד פטור מרשיון הפעלה אלחוטי.  
ג. אסור להחליף את האנטנה המקורית של המכשיר,  
ולא לעשות בו כל שינוי טכני אחר.

Información para el propietario  
**Declaración de conformidad**

▼ Sistema de monitoreo de punto ciego (BSM)

**Hella KGaA** Hueck & Co. 

**R&TTE Declaration of Conformity Rev.2**

We,

Company: **Hella KGaA Hueck & Co.**  
 Street: **Rixbecker Str. 75**  
 Location: **59552 Lippstadt**  
 Country: **Germany**

declare under the sole responsibility that the following product:

Type designation: **BSD3.0**  
 Type or model: **---**  
 Trade name: **Hella**  
 Serial No.: **---**

to which this declaration relates is in conformity with the essential requirements and other relevant requirements of the R&TTE Directive (1999/5/EC).  
 The product is in conformity with the following standards and/or normative documents:

Applied standards / directives	Title or description of the standard:	
EN 60950-1:2006 + A11:2009 + A12:2010 + A12:2011 EN 62311:2008	Safety of information technology equipment Assessment of electronic and electrical equipment related to human exposure restrictions for electromagnetic fields (Hv. 300-6236)	Health & Safety (Art. 3(1) (a))
EN 301 489-1 V1.2.2 (2011-09) + EN 301 489-3 V1.4.1 (2002-08)	Electro-Magnetic Compatibility (EMC) standard for radio equipment and services: Part 3: Specific conditions for Short Range Devices (SRD) operating on frequencies between 9 kHz and 40 GHz	EMC (Art. 3.1 (b))
EN 302 856-2 V1.2.1 (2011-07)	Road Transport and Traffic Telecommunications (RTTT): Short Range Radar equipment operating in the 24.05 GHz to 24.25 GHz frequency range for automotive applications	Other (incl. Art 3(7)) and voluntary

Supplementary information:

Notified Body involved: **---**  
 Technical file held by: **Gerald Zemke, E-ED-DAS-DR** | Hella KGaA Hueck & Co.

Signed by or for the manufacturer: **Bernhard Hlubek** | Contact: **Gerald Zemke**  
 Name: **Bernhard Hlubek** | Manager Design and Development | Driver Assistant Systems | Business Division Electronics | Telephone: **+49 (0) 2941 38 2009**  
 Fax: **+49 (0) 2941 38 472009**  
 Email: **Gerald.Zemke@hella.com**

Lippstadt, 2013-12-05

*Bernhard Hlubek*  
 (Signature)

Información para el propietario

## Declaración de conformidad

---



Approval number: TRA/TA-R/1630/13  
Applicant Number: D100428

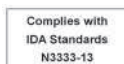



Información para el propietario  
**Declaración de conformidad**

**低功率電波輻射性電機管理辦法**

第十二條 經型式認證合格之低功率射頻電機，非經許可，公司、商號或使用者均不得擅自變更頻率、加大功率或變更原設計之特性及功能。

第十四條 低功率射頻電機之使用不得影響飛航安全及干擾合法通信；經發現有干擾現象時，應立即停用，並改善至無干擾時方得繼續使用。

前項合法通信，指依電信法規定作業之無線電通信。低功率射頻電機須忍受合法通信或工業、科學及醫療用電波輻射性電機設備之干擾。

**Regulations for the low-power radio wave radiation devices**

12. Without permission, for the approved low-power radio-frequency devices, any companies, firms or users are not allowed to change the frequency band, increase the power or change the specifications and functionality of the original design.

14. The low power radio-frequency devices are not allowed to influence aircraft safety or interfere any legal communications. In case any interference phenomenon is detected, the use of this device should stop immediately, and it is allowed to continue to use until it is improved to be without interference any more.

The term legal communications stated in last paragraph refers to the operating radio communication system which is in compliance with the Regulations for the Telecommunications.

The low power radio-frequency devices should be able to tolerate the interferences from any legal communications or industrial, scientific and medical radio wave radiation devices or equipment.

**Regelungen für die Low-Power-Funkwellenstrahlung Geräten**

12. Ohne Erlaubnis, der zugelassenen Low-Power-HF-Geräten, werden alle Gesellschaften, Unternehmen oder Benutzer nicht erlaubt, um das Frequenzband zu ändern, die Leistung zu erhöhen oder ändern Sie die Spezifikationen und Funktionen des ursprünglichen Designs.

14. Die Low-Power-Radio-Frequenz-Geräte sollten keine Einfluss auf die Flugsicherheit und stören legale Kommunikation nicht. Bei Störungen Phänomen erkannt wird, die Verwendung dieses Gerätes sollten sofort aufhören, und es ist erlaubt, auch weiterhin benutzen, bis sie wird verbessert und keine Störungen mehr.

Der Begriff legalen Kommunikation im letzten Absatz genannten bezieht sich auf den operativen Funkkommunikationssystem, die in Übereinstimmung mit den Regelungen für die Telekommunikation ist.

Die Low-Power-Radio-Frequenz-Geräte sollten in der Lage sein, um die Störungen von jeder legalen Kommunikation oder industrielle, wissenschaftliche und medizinische Funkwellenstrahlung Geräte oder Ausrüstungen zu tolerieren.

Información para el propietario

## Declaración de conformidad

---

เพื่อหลีกเลี่ยงจากการสัมผัสสนามแม่เหล็กไฟฟ้า ควรอยู่ห่างจาก เซ็นเซอร์ตรวจจับ ใน ระยะไม่ต่ำกว่า 20 เซนติเมตร

เครื่องโทรคมนาคมและอุปกรณ์นี้มีความสอดคล้องตามข้อกำหนดของคณะกรรมการ กิจการกระจายเสียง กิจการโทรทัศน์ และกิจการโทรคมนาคมแห่งชาติ(กสทช.)

เครื่องวิทยุคมนาคมนี้มีระดับการแผ่คลื่นแม่เหล็กไฟฟ้าสอดคล้องตามมาตรฐาน ความปลอดภัยต่อสุขภาพของมนุษย์จากการใช้เครื่องวิทยุคมนาคมที่ คณะกรรมการ กิจการกระจายเสียง กิจการโทรทัศน์ และ กิจการโทรคมนาคมแห่งชาติ(กสทช.) กำหนด

\*มีเฉพาะบางรุ่น

Información para el propietario  
**Declaración de conformidad**

▼ **Manos libres Bluetooth®**

**Tipo A**

English	Hereby, <i>Johnson Controls Automotive</i> , declares that this <b>Hands-Free Telephone System</b> is in compliance with the essential requirements and other relevant provisions of Directive 1999/5/EC. Website: <a href="http://www.mazdahandsfree.com/EU_DoC.pdf">http://www.mazdahandsfree.com/EU_DoC.pdf</a>
Finnish	<i>Johnson Controls Automotive</i> vakuuttaa täten että <b>Hands-Free Telephone System</b> tyyppinen laite on direktiivin 1999/5/EY oleellisten vaatimusten ja sitä koskevien direktiivin muiden ehtojen mukainen. Website: <a href="http://www.mazdahandsfree.com/EU_DoC.pdf">http://www.mazdahandsfree.com/EU_DoC.pdf</a>
Dutch	Hierbij verklaart <i>Johnson Controls Automotive</i> dat het toestel <b>Hands-Free Telephone System</b> in overeenstemming is met de essentiële eisen en de andere relevante bepalingen van richtlijn 1999/5/EG. Website: <a href="http://www.mazdahandsfree.com/EU_DoC.pdf">http://www.mazdahandsfree.com/EU_DoC.pdf</a>
French	Par la présente, <i>Johnson Controls Automotive</i> déclare que ce <b>Hands-Free Telephone System</b> est conforme aux exigences essentielles et aux autres dispositions de la directive 1999/5/CE qui lui sont applicables. Website: <a href="http://www.mazdahandsfree.com/EU_DoC.pdf">http://www.mazdahandsfree.com/EU_DoC.pdf</a>
Swedish	Härmed intygar <i>Johnson Controls Automotive</i> att denna <b>Hands-Free Telephone System</b> står i överensstämmelse med de väsentliga egenskapskrav och övriga relevanta bestämmelser som framgår av direktiv 1999/5/EG. Website: <a href="http://www.mazdahandsfree.com/EU_DoC.pdf">http://www.mazdahandsfree.com/EU_DoC.pdf</a>
Danish	Undertegnede <i>Johnson Controls Automotive</i> erklærer herved, at følgende udstyr <b>Hands-Free Telephone System</b> overholder de væsentlige krav og øvrige relevante krav i direktiv 1999/5/EF Website: <a href="http://www.mazdahandsfree.com/EU_DoC.pdf">http://www.mazdahandsfree.com/EU_DoC.pdf</a>
German	Hiermit erkläre <i>Johnson Controls Automotive</i> , dass sich dieses <b>Hands-Free Telephone System</b> in Übereinstimmung mit den grundlegenden Anforderungen und den anderen relevanten Vorschriften der Richtlinie 1999/5/EG befindet". Website: <a href="http://www.mazdahandsfree.com/EU_DoC.pdf">http://www.mazdahandsfree.com/EU_DoC.pdf</a>
Greek	ΜΕ ΤΗΝ ΠΑΡΟΥΣΑ <i>Johnson Controls Automotive</i> ΔΗΛΩΝΕΙ ΟΤΙ <b>Hands-Free Telephone System</b> ΣΥΜΜΟΡΦΩΝΕΤΑΙ ΠΡΟΣ ΤΙΣ ΟΥΣΙΩΔΕΙΣ ΑΠΑΙΤΗΣΕΙΣ ΚΑΙ ΤΙΣ ΛΟΠΙΣ ΣΧΕΤΙΚΕΣ ΔΙΑΤΑΞΕΙΣ ΤΗΣ ΟΔΗΓΙΑΣ 1999/5/ΕΚ Website: <a href="http://www.mazdahandsfree.com/EU_DoC.pdf">http://www.mazdahandsfree.com/EU_DoC.pdf</a>
Italian	Con la presente <i>Johnson Controls Automotive</i> dichiara che questo <b>Hands-Free Telephone System</b> è conforme ai requisiti essenziali ed alle altre disposizioni pertinenti stabilite dalla direttiva 1999/5/CE. Website: <a href="http://www.mazdahandsfree.com/EU_DoC.pdf">http://www.mazdahandsfree.com/EU_DoC.pdf</a>
Spanish	Por medio de la presente <i>Johnson Controls Automotive</i> declara que el <b>Hands-Free Telephone System</b> cumple con los requisitos esenciales y cualesquiera otras disposiciones aplicables o exigibles de la Directiva 1999/5/CE Website: <a href="http://www.mazdahandsfree.com/EU_DoC.pdf">http://www.mazdahandsfree.com/EU_DoC.pdf</a>
Portuguese	<i>Johnson Controls Automotive</i> declara que este <b>Hands-Free Telephone System</b> está conforme com os requisitos essenciais e outras disposições da Directiva 1999/5/CE. Website: <a href="http://www.mazdahandsfree.com/EU_DoC.pdf">http://www.mazdahandsfree.com/EU_DoC.pdf</a>

Información para el propietario

## Declaración de conformidad

Model: MAZ  
Brand: Johnson Controls Inc.  
915 E. 32<sup>nd</sup> St., Holland, MI  
49423 Michigan  
United States of America  
MAZ

**CE 0682**

FCC ID: CB2MBLUEC09

Ukraine



Jamaica

This product has been Type Approved by Jamaica: SMA – "MAZ."

Singapore

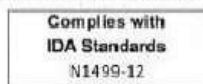

South Africa



Algeria

' Agréé par l'ARPT ' Référéncé d'agrément '

Azerbaijan



New Caledonia

"ANFR-13INF0033"

Serbia



Moldova



**Vietnam**



8-16

Información para el propietario  
**Declaración de conformidad**

**Tipo B**

1999/5/EC Directive regulatory notices

This device has been evaluated against the essential requirements of the 1999/5/EC Directive.

Bulgarian	С настоящето Johnson Controls Inc. декларира, че AUTOMOTIVE ELECTRONICS INFOTAINMENT HEAD UNIT отговаря на съществените изисквания и другите приложими изисквания на Директива 1999/5/EC.
Croatian	Johnson Controls Inc. izjavljuje da je ova jedinica AUTOMOTIVE ELECTRONICS INFOTAINMENT HEAD UNIT sukladna bitnim zahtjevima i ostalim primjenjenim normama smjernice 1999/5/EC.
Czech	Johnson Controls Inc. tímto prohlašuje, že tento AUTOMOTIVE ELECTRONICS INFOTAINMENT HEAD UNIT je ve shodě se základními požadavky a dalšími příslušnými ustanoveními směrnice 1999/5/ES.
Danish	Undertegnede Johnson Controls Inc. erklærer herved, at følgende udstyr AUTOMOTIVE ELECTRONICS INFOTAINMENT HEAD UNIT overholder de væsentlige krav og øvrige relevante krav i direktiv 1999/5/EF.
Dutch	Hierbij verklaart Johnson Controls Inc. dat het toestel AUTOMOTIVE ELECTRONICS INFOTAINMENT HEAD UNIT in overeenstemming is met de essentiële eisen en de andere relevante bepalingen van richtlijn 1999/5/EG.
English	Hereby, Johnson Controls Inc., declares that this AUTOMOTIVE ELECTRONICS INFOTAINMENT HEAD UNIT is in compliance with the essential requirements and other relevant provisions of Directive 1999/5/EC.
Estonian	Käesolevaga kinnitab Johnson Controls Inc. seadme AUTOMOTIVE ELECTRONICS INFOTAINMENT HEAD UNIT vastavust direktiivi 1999/5/EÜ põhinõuetele ja nimetatud direktiivist tulenevatele teistele asjakohastele sätetele.
German	Hiermit erklart Johnson Controls Inc., dass sich das Gerät AUTOMOTIVE ELECTRONICS INFOTAINMENT HEAD UNIT in Übereinstimmung mit den grundlegenden Anforderungen und den übrigen einschlägigen Bestimmungen der Richtlinie 1999/5/EG befindet.
Greek	ΜΕ ΤΗΝ ΠΑΡΟΥΣΑ Johnson Controls Inc ΔΗΛΩΝΕΙ ΟΤΙ AUTOMOTIVE ELECTRONICS INFOTAINMENT HEAD UNIT ΕΥΜΟΡΦΩΝΕΤΑΙ ΠΡΟΣ ΤΙΣ ΟΥΣΙΩΔΕΙΣ ΑΠΑΙΤΗΣΕΙΣ ΚΑΙ ΤΙΣ ΛΟΙΠΕΣ ΕΚΕΤΙΚΕΣ ΔΙΑΤΑΞΕΙΣ ΤΗΣ ΟΔΗΓΙΑΣ 1999/5/ΕΚ.
Hungarian	Alulírott, Johnson Controls Inc. nyilatkozik, hogy a AUTOMOTIVE ELECTRONICS INFOTAINMENT HEAD UNIT megfelel a vonatkozó alapvető követelményeknek és az 1999/5/EC irányelv egyéb előírásainak.
Finnish	Johnson Controls Inc. vakuuttaa täten että AUTOMOTIVE ELECTRONICS INFOTAINMENT HEAD UNIT tyypin laite on direktiivin 1999/5/EY oleellisten vaatimusten ja sitä koskevien direktiivin muiden ehtojen mukainen.
French	Par la présente Johnson Controls Inc. déclare que l'appareil AUTOMOTIVE ELECTRONICS INFOTAINMENT HEAD UNIT est conforme aux exigences essentielles et aux autres dispositions pertinentes de la directive 1999/5/CE.
Icelandic	Hér með lýsir Johnson Controls Inc. yfir því að AUTOMOTIVE ELECTRONICS INFOTAINMENT HEAD UNIT er í samræmi við grunnkröfur og aðrar kröfur, sem gerðar eru í tilskipun 1999/5/EC
Italian	Con la presente Johnson Controls Inc. dichiara che questo AUTOMOTIVE ELECTRONICS INFOTAINMENT HEAD UNIT è conforme ai requisiti essenziali ed alle altre disposizioni pertinenti stabilite dalla direttiva 1999/5/CE.
Latvian	Ar šo Johnson Controls Inc. deklarē, ka AUTOMOTIVE ELECTRONICS INFOTAINMENT HEAD UNIT atbilst Direktīvas 1999/5/EK būtiskajām prasībām un citiem ar to saistītajiem noteikumiem.
Lithuanian	Šiuo Johnson Controls Inc. deklaruoja, kad šis AUTOMOTIVE ELECTRONICS INFOTAINMENT HEAD UNIT atitinka esminius reikalavimus ir kitas 1999/5/EB Direktyvos nuostatas.
Maltese	Hawnhekk, Johnson Controls Inc., jiddikjara li dan AUTOMOTIVE ELECTRONICS INFOTAINMENT HEAD UNIT jikkonforma mal-ħtiġijiet essenzjali u ma provvedimenti oħrajn relevanti li hemm fid-Direttiva 1999/5/EC.
Norwegian	Johnson Controls Inc. erklærer herved at utstyret AUTOMOTIVE ELECTRONICS INFOTAINMENT HEAD UNIT er i samsvar med de grunnleggende krav og øvrige relevante krav i direktiv 1999/5/EF.
Polish	Niniejszym Johnson Controls Inc. oświadcza, że AUTOMOTIVE ELECTRONICS INFOTAINMENT HEAD UNIT jest zgodny z zasadniczymi wymogami oraz pozostałymi stosownymi postanowieniami Dyrektywy 1999/5/EC
Portuguese	Johnson Controls Inc. declara que este AUTOMOTIVE ELECTRONICS INFOTAINMENT HEAD UNIT está conforme com os requisitos essenciais e outras disposições da Directiva 1999/5/CE.

Información para el propietario

## Declaración de conformidad

Slovak:	Johnson Controls Inc. týmto vyhlasuje, že AUTOMOTIVE ELECTRONICS INFOTAINMENT HEAD UNIT spĺňa základné požiadavky a všetky príslušné ustanovenia Smernice 1999/5/ES.
Slovenian:	Johnson Controls Inc. izjavlja, da je ta AUTOMOTIVE ELECTRONICS INFOTAINMENT HEAD UNIT v skladu z bistvenimi zahtevami in ostalimi relevantnimi določili direktive 1999/5/ES.
Spanish:	Por medio de la presente Johnson Controls Inc. declara que AUTOMOTIVE ELECTRONICS INFOTAINMENT HEAD UNIT cumple con los requisitos esenciales y cualesquiera otras disposiciones aplicables o exigibles de la Directiva 1999/5/CE.
Swedish:	Härmed intygar Johnson Controls Inc. att denna AUTOMOTIVE ELECTRONICS INFOTAINMENT HEAD UNIT står i överensstämmelse med de väsentliga egenskapskrav och övriga relevanta bestämmelser som framgår av direktiv 1999/5/EG.

In order to satisfy the essential requirements of 1999/5/EC Directive, the product is compliant with the following standards:

RF spectrum use (R&TTE art. 3.2)	EN 300 328 v1.7.1 EN 300 440-2 V1.4.1
EMC (R&TTE art. 3.1b)	EN 301 489-1 V1.9.2 EN 301 489-3 V1.4.1 EN 301 489-17 V2.2.1
Health & Safety (R&TTE art. 3.1a)	EN 60950.1:2006 + A11:2009 + A1:2010 + A12:2011 + AC:2011 EN 62311:2008

The conformity assessment procedure referred to in Article 10 and detailed in Annex IV of Directive 1999/5/EC has been followed with the involvement of the following Notified Body:

AT4 wireless, S.A.  
Parque Tecnológico de Andalucía  
C/ Severo Ochoa 2  
29590 Campanillas - Málaga  
SPAIN  
Notified Body No: 1909

Thus, the following marking is included in the product:

**CE 1909**

There is no restriction for the commercialization of this device in all the countries of the European Union.

Información para el propietario  
**Declaración de conformidad**

FCC ID  
CB262932

CE MARK  
**CE 1909<sup>I</sup>**

MODEL - MAZDA\_GEN\_65\_CMU  
BRAND - Johnson Controls, Inc.

Botswana

**BOCRA**  
**REGISTERED No :**  
TA/2013/459

Brunei

Certificate Number to be included  
DRQ-D-BRUSIN-03-1998-7494-LPD-22822

Grenada

NTRC REGISTRATION NUMBER:  
CL 681 / 13 - TA

Indonesia

**30400/SDPPI/2013**  
3311

Israel

מספר אישור אלחוטני של משרד התקשורת הוא 51-38316  
אסור להחליף את האנטנה המקורית של המכשיר ולא

לעשות בו כל שינוי טכני אחר

Jamaica

This product has been Type Approved by Jamaica: SMA – "MAZDA\_GEN\_65\_CMU".  
This product contains a Type Approved Module by Jamaica: SMA – "MAZDA\_GEN\_65\_CMU".

Jordan

The manufacturer: Johnson Controls, Inc.  
Equipment type: MAZDA\_GEN\_65\_CMU  
TRC's type approval certificate number: TRC/LPD/2013/158

Morocco

AGREE PAR L'ANRT MAROC  
Numéro d'agrément : ..... MR 8393 ANRT 2013  
Date d'agrément : ..... 08/07/2013

Mozambique

INCM - 21ETA13  
Model - MAZDA\_GEN\_65\_CMU  
Manufacturer - Johnson Controls, Inc.

Nepal

Type = MAZDA\_GEN\_65\_CMU

New Caledonia

ANFR - 13INF0025

Nigeria

Connection and use of this communications  
equipment is permitted by the Nigerian  
Communications Commission

Panama

ASEP DTEL No. 1201

Papua New Guinea

NICTA PNG13/0453

Peru

MTC 1300160

Philippines

 **NTC**  
Type Accepted  
No.: **ESD-1307587C**

Sint Maarten

BT&P - 2013/042-b/TA&2(13/042-a/TA

Saint Vincent  
and the Grenadines

NTRC - NTRC/01

Thailand

NBTC - RT.4780

Uruguay

URSEC - 431/FR/2013

Información para el propietario

## Declaración de conformidad

Algeria 'Agrée par l'ARPT' and 'Référence d'agrément '.

Azerbaijan



Oman

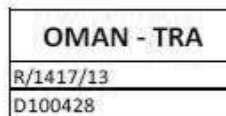

Singapore

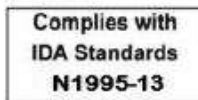

South Africa



UAE



Ukraine



Vietnam



Honduras

Frequency Range (MHz)	Output (Watts)
2400.0 – 2483.5	BT: <4dBm WLAN: <30dBm



Información para el propietario  
**Declaración de conformidad**

 CCAH14LP1640T6

Product Name: Connectivity Master Unit  
Certification Name: MAZDA\_GEN\_65\_CMU  
Certificate Holder: Visteon Corporation

**注意！**

依據 低功率電波輻射性電機管理辦法

第十二條 經型式認證合格之低功率射頻電機，非經許可，

公司、商號或使用者均不得擅自變更頻率、加大功率或變更原設計之特性及功能。

第十四條 低功率射頻電機之使用不得影響飛航安全及干擾合法通信；經發現有干擾現象時，應立即停用，並改善至無干擾時方得繼續使用。

前項合法通信，指依電信規定作業之無線電信。

低功率射頻電機須忍受合法通信或工業、科學及醫療用電波輻射性電機設備之干擾。

Información para el propietario

## Declaración de conformidad

### ▼ Sistema de soporte de reconocimiento de distancia (DRSS)/Control de cruceo de radar de Mazda (MRCC)/Soporte de frenos inteligente (SBS)



The latest "DECLARATION of CONFORMITY" (DoC) is available at the following address:  
<http://www.globaldenso.com/en/products/oem/index.html>

English	Hereby, DENSO CORPORATION declares that this DNMWR006 is in compliance with the essential requirements and other relevant provisions of Directive 1999/5/EC.
Finnish	DENSO CORPORATION vakuuttaa täten että DNMWR006 tyyppinen laite on direktiivin 1999/5/EY oleellisten vaatimusten ja sitä koskevien direktiivin muiden ehtojen mukainen.
Dutch	Hierbij verklaart DENSO CORPORATION dat het toestel DNMWR006 in overeenstemming is met de essentiële eisen en de andere relevante bepalingen van richtlijn 1999/5/EG.
French	Par la présente DENSO CORPORATION déclare que l'appareil DNMWR006 est conforme aux exigences essentielles et aux autres dispositions pertinentes de la directive 1999/5/CE.
Swedish	Härmed intygar DENSO CORPORATION att denna DNMWR006 står i överensstämmelse med de väsentliga egenskapskrav och övriga relevanta bestämmelser som framgår av direktiv 1999/5/EG.
Danish	Undertegnede DENSO CORPORATION erklærer herved, at følgende udstyr DNMWR006 overholder de væsentlige krav og øvrige relevante krav i direktiv 1999/5/EF.
German	Hiermit erklart DENSO CORPORATION, dass sich das Gerät DNMWR006 in Übereinstimmung mit den grundlegenden Anforderungen und den übrigen einschlägigen Bestimmungen der Richtlinie 1999/5/EG befindet.
Greek	ΜΕ ΤΗΝ ΠΑΡΟΥΣΑ DENSO CORPORATION ΔΗΛΩΝΕΙ ΟΤΙ ΙDΝΜWΡ006 ΣΥΜΜΟΡΦΩΝΕΤΑΙ ΠΡΟΣ ΤΙΣ ΟΥΣΙΩΔΕΙΣ ΕΙΣ ΑΠΑΙΤΗΣΕΙΣ ΚΑΙ ΤΙΣ ΛΟΙΠΕΣ ΣΧΕΤΙΚΕΣ ΔΙΑΤΑΞΕΙΣ ΤΗΣ ΟΔΗΓΙΑΣ 1999/5/ΕΚ.
Italian	Con la presente DENSO CORPORATION dichiara che questo DNMWR006 è conforme ai requisiti essenziali ed alle altre disposizioni pertinenti stabilite dalla direttiva 1999/5/CE.
Spanish	Por medio de la presente DENSO CORPORATION declara que el DNMWR006 cumple con los requisitos esenciales y cualesquiera otras disposiciones aplicables o exigibles de la Directiva 1999/5/CE.
Portuguese	DENSO CORPORATION declara que este DNMWR006 está conforme com os requisitos essenciais e outras disposições da Directiva 1999/5/CE.
Maltese	Hawnhekk, DENSO CORPORATION, jiddikjara li dan DNMWR006 jikkonforma mal-htigijiet essenzjali u ma provvedimenti oħrajn relevanti li hemm fid-Direttiva 1999/5/EC.
Estonian	Kaesolevaga kinnitab DENSO CORPORATION seadme DNMWR006 vastavust direktiivi 1999/5/EU põhinõuetele ja nimetatud direktiivist tulenevatele teistele asjakohastele sätetele.
Hungarian	Alulírott, DENSO CORPORATION nyilatkozom, hogy a DNMWR006 megfelel a vonatkozó alapvető követelményeknek és az 1999/5/EC irányelv egyéb előírásainak.
Slovak	DENSO CORPORATION týmto vyhlasuje, že DNMWR006 spĺňa základné požiadavky a všetky príslušné ustanovenia Smernice 1999/5/ES.
Czech	DENSO CORPORATION tímto prohlašuje, že tento DNMWR006 je ve shodě se základními požadavky a dalšími příslušnými ustanoveními směrnice 1999/5/ES.

8-22

Información para el propietario  
**Declaración de conformidad**

Slovene	DENSO CORPORATION izjavlja, da je ta DNMWR006 v skladu z bistvenimi zahtevami in ostalimi relevantnimi določili direktive 1999/5/ES.
Lithuanian	Šiuo DENSO CORPORATION deklaruoja, kad šis DNMWR006 atitinka esminius reikalavimus ir kitas 1999/5/EB Direktyvos nuostatas.
Latvian	Ar šo, DENSO CORPORATION, deklarē, ka DNMWR006 atbilst Direktīvas 1999/5/EK būtiskajām prasībām un citiem ar to saistītajiem noteikumiem.
Polish	Niniejszym DENSO CORPORATION oświadcza, że DNMWR006 jest zgodny z zasadniczymi wymogami oraz pozostałymi stosownymi postanowieniami Dyrektywy 1999/5/EC.
Icelandic	Hér með lýsir DENSO CORPORATION yfir því að DNMWR006 er í samræmi við grunnkröfur og aðrar kröfur, sem gerðar eru í tilskipun 1999/5/EC.
Norwegian	DENSO CORPORATION erklærer herved at utstyret DNMWR006 er i samsvar med de grunnleggende krav og øvrige relevante krav i direktiv 1999/5/EF.
Bulgarian	С настоящето, DENSO CORPORATION, декларира, че DNMWR006 е в съответствие със съществените изисквания и другите приложими разпоредби на Директива 1999/5/EC.
Romanian	Prin prezenta, DENSO CORPORATION, declară că aparatul DNMWR006 este în conformitate cu cerințele esențiale și cu alte prevederi pertinente ale Directivei 1999/5/CE.
Croatian	Ovim DENSO CORPORATION, izjavjuje da je DNMWR006 u skladu s bitnim zahtjevima i drugim relevantnim odredbama Direktive 1999/5/EC i Pravilnika o RiTT opremi (NN 25/2012).
Serbian	Ovim, DENSO CORPORATION, deklarise da je DNMWR006 u skladu sa osnovnim zahtevima i ostalim relevantnim odredbama Direktive 1999/5/EC.

經型式認證合格之低功率射頻電機，非經許可，公司、商號或使用者均不得擅自變更頻率、加大功率或變更原設計之特性及功能。低功率射頻電機之使用不得影響飛航安全及干擾合法通信；經發現有干擾現象時，應立即停用，並改善至無干擾時方得繼續使用。前項合法通信，指依電信法規定作業之無線電通信。低功率射頻電機須忍受合法通信或工業、科學及醫療用電波輻射性電機設備之干擾。

NOTICE  
 This equipment has been registered with the  
 Telecommunications Regulatory Authority for use in the UAE.  
 TRA  
 REGISTERED No : ER0085986/12  
 DEALER No : 0019826/09  
 DENSO DNMWR006

Ukraine

For Vehicles sold in Ukraine  
 MODEL : DNMWR006



8-23

Información para el propietario

## Declaración de conformidad

เพื่อหลีกเลี่ยงจากการสัมผัสสนามแม่เหล็กไฟฟ้า ควรอยู่ห่างจาก  
เซ็นเซอร์ตรวจจับ ใน ระยะไม่ต่ำกว่า 20 เซนติเมตร

เครื่องโทรคมนาคมและอุปกรณ์นี้มีความสอดคล้องตามข้อกำหนด  
ของคณะกรรมการ กิจการกระจายเสียง กิจการโทรทัศน์ และ  
กิจการโทรคมนาคมแห่งชาติ(กสทช.)

เครื่องวิทยุคมนาคมนี้มีระดับการแผ่คลื่นแม่เหล็กไฟฟ้าสอดคล้อง  
ตามมาตรฐาน ความปลอดภัยต่อสุขภาพของมนุษย์จากการใช้  
เครื่องวิทยุคมนาคมที่ คณะกรรมการ กิจการกระจายเสียง กิจการ  
โทรทัศน์ และกิจการโทรคมนาคมแห่งชาติ(กสทช.) กำหนด

\*มีเฉพาะบางรุ่น

Información para el propietario  
**Declaración de conformidad**

---

Para vehículos en venta en Moldova  
MODELO: DNMWR006



Información para el propietario

## Compatibilidad electromagnética

### Compatibilidad electromagnética

Su Mazda ha sido probado y certificado de acuerdo con la reglamentación 10 UNECE\*1 relacionada con la compatibilidad electromagnética. El equipo de transmisión de radio frecuencias (RF) (por ej. teléfonos celulares, transmisores de radio amateurs, etc.) solo se pueden instalar en su Mazda si cumplen con los parámetros indicados en el cuadro a continuación.

\*1 UNECE quiere decir Comisión económica de las Naciones Unidas para Europa (United Nations Economic Commission for Europe).

Es su responsabilidad asegurarse que cualquier equipo que instale cumpla con las legislaciones locales. Haga que el equipo sea instalado por técnicos expertos.

#### PRECAUCION

- No instale un transceptor, micrófonos, altavoces, ni ningún otro objeto en el paso de inflado del sistema de bolsas de aire.
- No sujete los cables de antenas al cableado original del vehículo, tuberías de combustible o tuberías de frenos. Evite rutear el cable de la antena paralelo con cables preformados durante el máximo posible.
- Mantenga las antenas y cables de alimentación a al menos 100 mm de los módulos electrónicos y las bolsas de aire.
- Evite usar el encendedor de cigarrillos o el conector de accesorios como fuente de alimentación para equipos de transmisión RF.

Información para el propietario

## Compatibilidad electromagnética

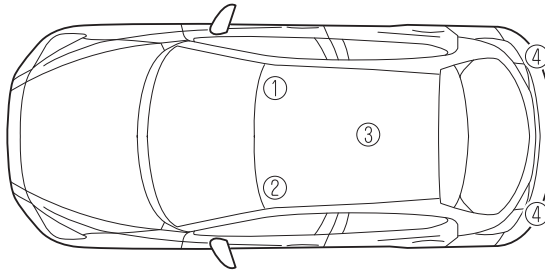

**Posiciones de antena:**

- ① : parte derecha delantera del techo
- ② : parte izquierda delantera del techo
- ③ : centro del techo
- ④ : ambos lados de la compuerta trasera (Modelo con compuerta trasera)

Banda de frecuencia (MHz)	Potencia de salida máxima (Vatios)	Posiciones de antena
50 — 54	50	① ② ③ ④
68 — 87,5	50	① ② ③ ④
142 — 176	50	① ② ③ ④
380 — 470	50	① ② ③ ④
806 — 940	10	① ② ③ ④
1200 — 1300	10	① ② ③ ④
1710 — 1885	10	① ② ③ ④
1885 — 2025	10	① ② ③ ④
2400 — 2500	0,01*1	En una cabina*1

\*1 Sólo para Bluetooth®

**NOTA**

Después de la instalación de los transmisores RF, verifique por distorsiones desde y a todos los equipos eléctricos en el vehículo, en los modos de espera y transmisión. Verifique todos los equipos eléctricos:

- con el encendido en ON
- con el motor funcionando
- durante una prueba de conducción a diferentes velocidades.

Información para el propietario

## Recolección/Desecho de equipos viejos/baterías usadas

### Información para los usuarios sobre recolección y desecho de equipos viejos y baterías usadas

Al desechar una batería vieja, consulte la siguiente información.

#### ▼ Información sobre el desecho en la Unión Europea

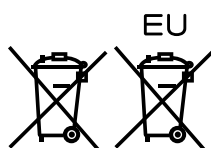

Los símbolos de cubo de basura con ruedas cruzado en los productos, embalaje, y/o documentos acompañantes significa que los productos electrónicos usados y las baterías no se deben mezclar con los desechos domiciliarios generales. Para el tratamiento, recuperación y reciclado correcto de productos viejos y baterías usadas, llévelos a los puntos de recolección existentes, de acuerdo con las legislación nacional de su país y las Directivas 2006/66/EC.

Desechando estos productos y baterías correctamente, ayudará a la conservación de recursos valiosos y evitar efectos potencialmente negativos en la salud humana y el medio ambiente que de lo contrario podrían surgir de la disposición inapropiada de los desechos.

Para más información acerca de la recolección y reciclado de los productos viejos y baterías, consulte en su municipio, su servicio de recolección de residuos o el punto de ventas donde compró el producto.

#### NOTA



Las dos letras inferiores pueden ser usadas en combinación con el símbolo de cubo de basura con ruedas cruzado. En este caso se cumple con el requerimiento establecido por la Directiva para el producto químico pertinente.  
“Pb” y “Cd” significan respectivamente plomo y cadmio.



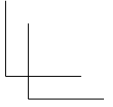
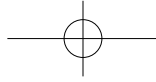
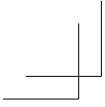

Información para el propietario

## Recolección/Desecho de equipos viejos/baterías usadas

---

### ▼ Información sobre el desecho en otros países fuera de la Unión Europea

Los símbolos anteriores son válidos sólo en la Unión Europea. Si desea desechar productos viejos y baterías usadas, consulte a sus autoridades locales, su servicio de recolección de residuos o el punto de ventas donde compró el producto, y pregunte por el método correcto de desecho.

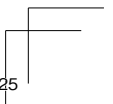
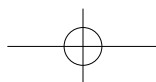
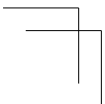
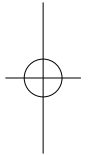

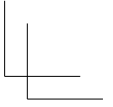
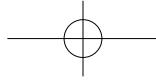
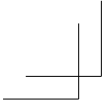

# NOTAS

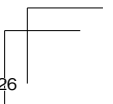
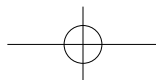
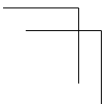
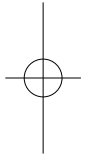

# 9 Especificaciones

Información técnica acerca de su Mazda.

<b>Número de identificación.....</b>	<b>9-2</b>
Etiquetas de información sobre el vehículos .....	9-2
<b>Especificaciones .....</b>	<b>9-4</b>
Especificaciones .....	9-4
<b>Características de personalización .....</b>	<b>9-13</b>
Características de personalización .....	9-13

## Número de identificación

### Etiquetas de información sobre el vehículos

#### ▼ Número de identificación del vehículo (Sudáfrica)

El número de identificación del vehículo sirve para identificar legalmente a su vehículo. El número se encuentra escrito en la placa instalada en el panel en la parte izquierda del tablero. Esta placa se puede observar con facilidad a través del parabrisas.

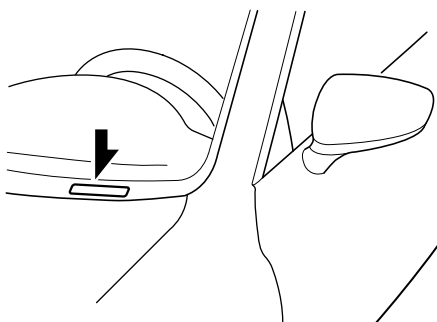

#### ▼ Placa de modelo

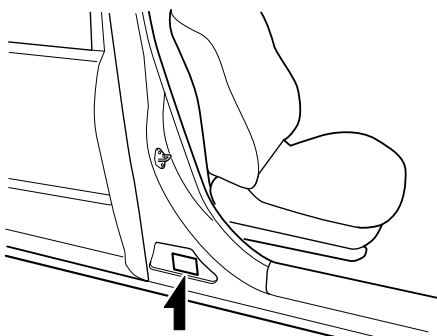

#### ▼ Número de chasis/Número de identificación del vehículo (Irlanda, Rusia, Reino Unido)

##### Número del chasis

Abra la cubierta indicada en la figura para verificar el número de chasis.

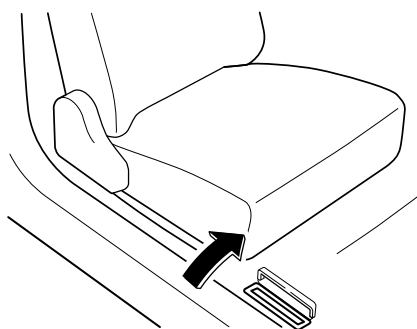

##### Número de identificación del vehículo

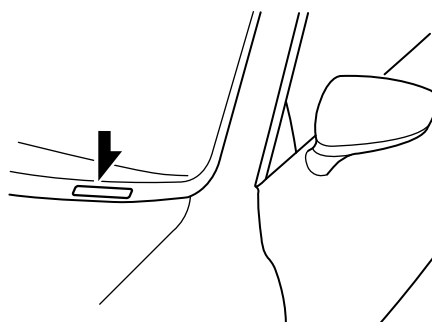

## Número de identificación

### ▼ Etiqueta de información sobre el control de emisiones del vehículo (Tailandia)

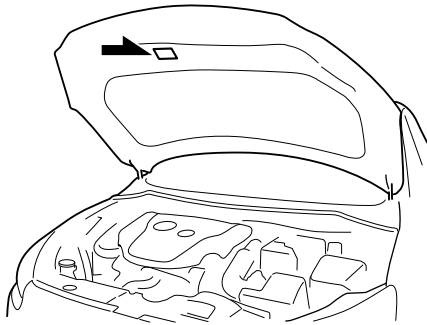

### ▼ Etiqueta de presión de aire de los neumáticos

Modelo con volante a la izquierda

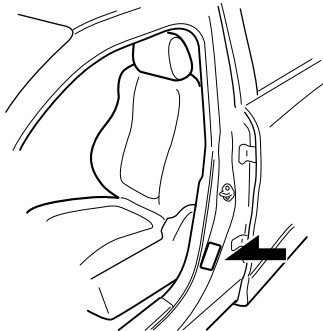

Modelo con volante a la derecha

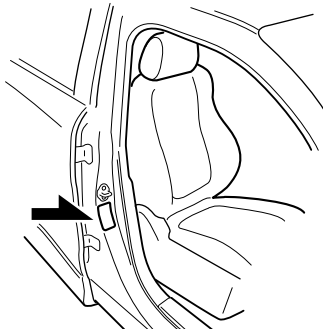

### ▼ Número del motor

SKYACTIV-G 1.3, SKYACTIV-G 1.5

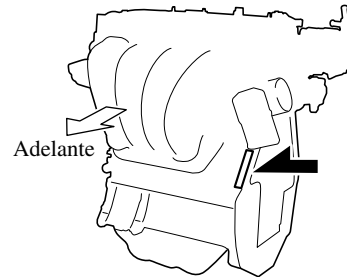

SKYACTIV-D 1.5

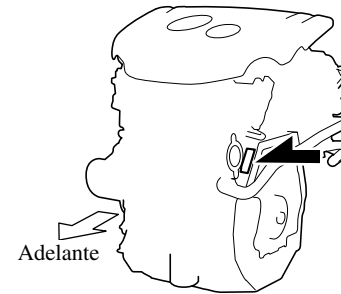

Especificaciones

## Especificaciones

### Especificaciones

#### ▼ Motor

##### Motor de gasolina

Item	Especificación	
	SKYACTIV-G 1.3	SKYACTIV-G 1.5
Tipo	DOHC-16V en línea, 4 cilindros	
Diámetro x Carrera	71 × 82 mm	74,5 × 85,8 mm
Cilindrada	1.299 ml	1.496 ml
Tasa de compresión	12,0	12,0/13,0/14,0

##### Motor Diesel

Item	Especificación	
	SKYACTIV-D 1.5	
Tipo	DOHC-16V en línea, 4 cilindros	
Diámetro x Carrera	76 × 82,6 mm	
Cilindrada	1.499 ml	
Tasa de compresión	14,8	

▼ **Sistema eléctrico**

**Batería**

Clasificación	Especificación
SKYACTIV-G 1.3	Q-85*1
SKYACTIV-G 1.5	N-55 (S)*1 ó Q-85*1
	12V-60Ah/20HR*2
SKYACTIV-D 1.5	S-95*1 ó Q-85*1

\*1 N-55 (S), Q-85 ó S-95 fueron diseñados para el sistema i-stop (FOR STOP & START)/sistema i-ELOOP. Sólo N-55 (S), Q-85 ó S-95 deben ser usados para asegurarse el correcto funcionamiento del sistema i-stop (FOR STOP & START)/sistema i-ELOOP. Consulte a un técnico experto, le recomendamos un técnico autorizado Mazda para más detalles.

\*2 No apto para sistema i-stop/sistema i-ELOOP.

**Bujías de encendido**

Clasificación	Especificación	
SKYACTIV-G 1.3, SKYACTIV-G 1.5 LP*1	Bujía de encendido genuina Mazda*2	P51R-18-110
SKYACTIV-G 1.5 MP*1, SKYACTIV-G 1.5 HP*1	Bujía de encendido genuina Mazda*2	PE5R-18-110 ó PE5S-18-110

\*1 Las letras al final del tipo de motor son abreviaturas de lo siguiente:

LP: Potencia baja  
MP: Potencia media  
HP: Potencia alta

\*2 Las bujías de encendido proveen al SKYACTIV-G un rendimiento óptimo. Consulte a un técnico experto, le recomendamos un técnico autorizado Mazda para más detalles.

**⚠ PRECAUCION**

Al limpiar las bujías de iridium, no use un cepillo de alambre. Las partículas finas que revisten a la aleación de iridium las puntas de platino se podrían dañar.

Especificaciones

## Especificaciones

### ▼ Lubricantes recomendados

Aceite de motor <sup>*1</sup>	Europa	Excepto Europa
SKYACTIV-G 1.3, SKYACTIV-G 1.5	Aceites recomendados <sup>*2</sup>	
	Aceite original Mazda Supra 0W-20	
	Aceite original Mazda Ultra 5W-30	
	Calidad de aceite alternativa <sup>*3</sup>	
	API SL/SM/SN ó ACEA A3/A5	0W-20 5W-30
SKYACTIV-D 1.5	Aceites recomendados <sup>*2</sup>	
	Aceite original Mazda Supra DPF 0W-30	
	Aceite original Mazda Ultra DPF 5W-30	
	Calidad de aceite alternativa <sup>*3</sup>	
	ACEA C3	0W-30 5W-30

\*1 Consulte los grados de viscosidad SAE recomendados en la página 6-23.

\*2 Los aceites originales de Mazda son diseñados/probados especialmente para los respectivos motores. Para el óptimo rendimiento le recomendamos usar aceites originales de Mazda en todo momento.

\*3 Si no fuera posible encontrar un aceite original de Mazda, también se pueden usar aceites de motor alternativos que cumplan con la especificación indicada.

No use aceites que no cumplan con las especificaciones o requerimientos anteriores. El uso de aceites inapropiados puede dañar el motor y dejarlo sin cobertura de la garantía de Mazda.

Lubricante	Clasificación	
Refrigerante	Tipo FL-22	
Aceite de transmisión manual	Servicio API	GL-4
	SAE	75W-80
Líquido de transmisión automática	Aceite original Mazda ATF-FZ	
Líquido de frenos y embrague	SAE J1703 ó FMVSS116 DOT-3 ó DOT-4 <sup>*1</sup>	

\*1 (**Excepto modelos europeos**)

Use líquido de frenos FMVSS116 DOT-4 para vehículos equipados con motor SKYACTIV-D 1.5 y frenos traseros tipo tambor.



**▼ Capacidad de carga**  
**(Cantidades aproximadas)**

Item		Capacidad			
Aceite de motor	SKYACTIV-G 1.3, SKYACTIV-G 1.5	Con cambio del filtro de aceite	4,2 litros		
		Sin cambio del filtro de aceite	3,9 litros		
	SKYACTIV-D 1.5	Con cambio del filtro de aceite	5,1 litros		
		Sin cambio del filtro de aceite	4,7 litros		
Refrigerante	SKYACTIV-G 1.3		5,2 litros		
	SKYACTIV-G 1.5	Transmisión manual	Europa	Modelo con volante a la izquierda	5,4 litros
				Modelo con volante a la derecha	5,0 litros
			Rusia		5,4 litros
			Israel		5,0 litros
		Excepto anteriores	Modelo con volante a la izquierda*1	5,0 litros/5,4 litros	
			Modelo con volante a la derecha	Con calentador	5,0 litros
				Sin calentador	4,5 litros
			Transmisión automática	Europa	Modelo con volante a la izquierda
		Modelo con volante a la derecha		5,2 litros	
	Rusia			5,6 litros	
	Israel, Arabia Saudita			5,2 litros	
	Excepto anteriores	Modelo con volante a la izquierda*1		5,2 litros/5,6 litros	
		Modelo con volante a la derecha		Con calentador	5,2 litros
			Sin calentador	4,7 litros	
SKYACTIV-D 1.5	Para motor	Europa	6,6 litros		
		Excepto anteriores	Modelo con volante a la izquierda	6,7 litros	
			Modelo con volante a la derecha	6,8 litros	
	Para interenfriador enfriado a agua		2,0 litros		
Aceite de transmisión manual	SKYACTIV-G 1.5		1,59 litro		
	SKYACTIV-D 1.5		1,64 litro		
Líquido de transmisión automática	SKYACTIV-G 1.3, SKYACTIV-G 1.5		7,2 litros		
	SKYACTIV-D 1.5		7,8 litros		
Tanque de combustible		44,0 litros			

Verifique siempre los niveles de aceite y líquidos con la varilla indicadora o las marcas en los depósitos.

\*1 La cantidad de refrigerante de motor varía dependiendo de la especificación.

## Especificaciones

---

### ▼ Dimensiones

#### Sedán

Item	Especificación del vehículo
Largo total	4.320 mm
Ancho total	1.695 mm
Altura total	1.470 mm
Banda de rodamiento delantera	1.495 mm
Banda de rodamiento trasera	1.485 mm
Distancia entre ejes	2.570 mm

#### Modelo con compuerta trasera

Item	Especificación del vehículo	
Largo total	4.060 mm	
Ancho total	1.695 mm	
Altura total	Excepto Colombia	1.495 mm
	Colombia	1.505 mm
Banda de rodamiento delantera	Excepto Colombia	1.495 mm
	Colombia	1.490 mm
Banda de rodamiento trasera	1.485 mm	
Distancia entre ejes	2.570 mm	

▼ **Bombillas**

**Luces exteriores**

Bombilla			Categoría	
			Potencia: Vatios	UNECE <sup>*1</sup> (SAE)
Faros	Faros de bombillas halógenas	Luz de carretera/ cruce	60/55	H4 (H4)
	Faros LED	Luces de carretera	LED <sup>*2</sup>	— (—)
		Luces de cruce	LED <sup>*2</sup>	— (—)
Luces de marcha diurna <sup>*</sup>	Con faros con bombillas halógenas		21/5 <sup>*3</sup>	W21/5W (7443)
	Con faros LED		LED <sup>*2</sup>	— (—)
Luces de posición	Con faros con bombillas halógenas	Con luces de marcha diurna	21/5 <sup>*4</sup>	W21/5W (7443)
		Sin luces de marcha diurna	5	W5W (—)
	Con faros LED		LED <sup>*2</sup>	— (—)
Luces de señal de viraje delanteras			21	WY21W (7443NA)
Faros antiniebla delanteros <sup>*</sup>			LED <sup>*2</sup>	— (—)
Luces de señal de viraje laterales			LED <sup>*2</sup>	— (—)
Luz de parada de montaje alto			LED <sup>*2</sup>	— (—)
Luces de señal de viraje traseras			21	WY21W (7443NA)
Luces de freno/cola	Tipo bombilla		21/5	W21/5W (7443)
	Tipo LED		LED <sup>*2</sup>	— (—)
Luces de marcha atrás			16	W16W (921)
Faro antiniebla trasero <sup>*</sup>			21	W21W (7440)
Luces de placa de matrícula			5	W5W (—)

\*1 UNECE quiere decir Comisión económica de las Naciones Unidas para Europa (United Nations Economic Commission for Europe).

\*2 LED es una abreviatura del inglés, Light Emitting Diode (diodo emisor de luz)

\*3 Sin embargo se usa una bombilla de doble filamento sólo de 21 W en las luces de marcha diurna.

\*4 Sin embargo se usa una bombilla de doble filamento sólo de 5 W en las luces de posición.

\*Algunos modelos. **9-9**

Especificaciones

## Especificaciones

### Luz interior

Bombilla	Categoría	
	Potencia: Vatios	UNECE*1
Luz del maletero (Sedán)	3	—
Luz del compartimiento para equipajes (Modelo con compuerta trasera)	5	—
Luz en el techo (Delantera)	Con luces para lectura de mapas	8
	Sin luces para lectura de mapas	10
Luz en el techo (Trasera)*	10	—

\*1 UNECE quiere decir Comisión económica de las Naciones Unidas para Europa (United Nations Economic Commission for Europe).

### ▼ Neumáticos

#### Ejemplo de marcas de neumáticos y su significado

Ancho nominal — 175 / 70 R 14 94 H M+S — Barro y nieve  
 Relación de perfil en % — Símbolo de velocidad  
 Código de construcción — Índice de carga (no existe en neumáticos ZR)  
 Diámetro nominal de la llanta en pulgadas —

### Información de marcas de neumáticos

Elija los neumáticos adecuados para su vehículo usando la siguiente información de marcas de neumáticos.

Símbolo de velocidad	Velocidad máxima permitida
Q	Hasta 160 km/h
R	Hasta 170 km/h
S	Hasta 180 km/h
T	Hasta 190 km/h
U	Hasta 200 km/h
H	Hasta 210 km/h
V	Hasta 240 km/h
W	Hasta 270 km/h
Y	Hasta 300 km/h
ZR	Más de 240 km/h

9-10 \*Algunos modelos.

**Tipo de neumáticos y presión de aire**

**NOTA**

Los neumáticos han sido elegidos para estar de acuerdo con el chasis de su vehículo. Al cambiar los neumáticos, Mazda recomienda que los cambie por neumáticos del mismo tipo que los originales de su vehículo. Para más detalles, consulte a un técnico experto, le recomendamos un técnico autorizado Mazda.

Verifique la etiqueta de presión de aire de los neumáticos por el tamaño de neumático y presión de aire (página 6-44). Después de ajustar la presión de los neumáticos, será necesario inicializar el sistema de monitoreo de presión de aire de los neumáticos para que el sistema funcione normalmente. Consulte la sección Inicialización del sistema de monitoreo de presión de neumáticos en la página 4-208.

**Neumático normal**

Tamaño del neumático			Presión de aire	
			Hasta 3 personas	—Carga máxima
185/65R15 88T	Tipo A* <sup>1</sup>	Delantero	230 kPa (2,3 bar, 33 psi)	260 kPa (2,6 bar, 38 psi)
		Trasero	210 kPa (2,1 bar, 30 psi)	320 kPa (3,2 bar, 46 psi)
	Tipo B* <sup>1</sup>	Delantero	250 kPa (2,5 bar, 36 psi)	270 kPa (2,7 bar, 39 psi)
		Trasero	230 kPa (2,3 bar, 33 psi)	320 kPa (3,2 bar, 46 psi)
	Tipo C* <sup>1</sup>	Delantero	260 kPa (2,6 bar, 38 psi)	270 kPa (2,7 bar, 39 psi)
		Trasero	230 kPa (2,3 bar, 33 psi)	320 kPa (3,2 bar, 46 psi)
	Tipo D* <sup>1</sup>	Delantero	240 kPa (2,4 bar, 35 psi)	260 kPa (2,6 bar, 38 psi)
		Trasero	210 kPa (2,1 bar, 30 psi)	320 kPa (3,2 bar, 46 psi)
185/60R16 86H	Tipo A* <sup>1</sup>	Delantero	250 kPa (2,5 bar, 36 psi)	260 kPa (2,6 bar, 38 psi)
		Trasero	230 kPa (2,3 bar, 33 psi)	330 kPa (3,3 bar, 48 psi)
	Tipo B* <sup>1</sup>	Delantero	250 kPa (2,5 bar, 36 psi)	270 kPa (2,7 bar, 39 psi)
		Trasero	230 kPa (2,3 bar, 33 psi)	330 kPa (3,3 bar, 48 psi)
	Tipo C* <sup>1</sup>	Delantero	260 kPa (2,6 bar, 38 psi)	270 kPa (2,7 bar, 39 psi)
		Trasero	230 kPa (2,3 bar, 33 psi)	330 kPa (3,3 bar, 48 psi)

Peso de 1 persona: Aprox. 75kg

\*1 Verifique la etiqueta de presión de aire (del bastidor de la puerta del conductor) por la presión correcta de aire de los neumáticos. Consulte la sección Etiqueta de presión de aire de los neumáticos en la página 9-3.

## Especificaciones

# Especificaciones

### Neumático de repuesto temporario\*

Tamaño del neumático	Presión de aire
T125/90R15 96M	420 kPa (60 psi)
T125/70D15 95M	420 kPa (60 psi)
165/65R14 79M	250 kPa (2,5 bar, 36 psi)

### Neumáticos para nieve

Tamaño del neumático		Presión de aire	
		Hasta 3 personas	—Carga máxima
185/65R15 <sup>*1</sup> M+S	Delantero	230 kPa (2,3 bar, 33 psi) <sup>*3/</sup> 240 kPa (2,4 bar, 35 psi) <sup>*4</sup>	260 kPa (2,6 bar, 38 psi)
	Trasero	230 kPa (2,3 bar, 33 psi)	320 kPa (3,2 bar, 46 psi)
185/60R16 <sup>*2</sup> M+S	Delantero	250 kPa (2,5 bar, 36 psi) <sup>*3/</sup> 260 kPa (2,6 bar, 38 psi) <sup>*4</sup>	270 kPa (2,7 bar, 39 psi)
	Trasero	250 kPa (2,5 bar, 36 psi)	320 kPa (3,2 bar, 46 psi) <sup>*5/</sup> 350 kPa (3,5 bar, 50 psi) <sup>*6</sup>

Peso de 1 persona: Aprox. 75kg

\*1 Índice de carga y símbolo de velocidad: 88Q/88S/88T

\*2 Índice de carga y símbolo de velocidad: 86Q/86S/86T/86H

\*3 SKYACTIV-G 1.5

\*4 SKYACTIV-D 1.5

\*5 Índice de carga y símbolo de velocidad: 86Q/86S/86T

\*6 Índice de carga y símbolo de velocidad: 86H

### Par de apriete de llave de tuercas

Cuando instale un neumático, apriete la llave de tuercas al siguiente par.

108—147 N·m (12—14 kgf·m)

#### ▼ Fusibles

Consulte la sección Fusibles en la página 6-63.

#### ▼ Frenos

Si necesita información acerca de la especificación de límite de desgaste para las placas del disco de freno y los frenos de tambor, o el método de medición, consulte a un técnico experto, le recomendamos un técnico autorizado Mazda. La información está disponible sin restricciones.

**9-12** \*Algunos modelos.

## Características de personalización

### Características de personalización

Las siguientes funciones de personalización pueden ser ajustadas o cambiadas por el cliente o un técnico autorizado Mazda. Consulte a un técnico autorizado Mazda para más detalles. Además, dependiendo de las características de personalización, los propietarios pueden cambiar algunas.

Las características y los ajustes de personalización que se pueden cambiar varían de acuerdo al mercado y las especificaciones.

#### Método de cambio de ajustes

① **Se pueden cambiar los ajustes usando la pantalla de exhibición central.**

A: Consulte la sección Ajustes en la página 5-146.

B: Consulte la sección Monitor de economía de combustible en la página 4-105.

C: Consulte la sección Exhibición de conducción activa en la página 4-39.

② **Se pueden cambiar los ajustes usando los interruptores del vehículo.**

D: Consulte la sección Función de cierre/apertura automático en la página 3-18.

E: Consulte la sección Transmisor en la página 3-5.

F: Consulte la sección Cerrando o abriendo el seguro usando el interruptor de petición (Con funcione de entrada sin llave avanzada) en la página 3-14.

③ **Los ajustes pueden ser cambiados por un técnico autorizado Mazda.**

Item	Características	Ajustes de fábrica	Ajustes disponibles	Método de cambio de ajustes		
				①	②	③
<b>Seguridad</b>						
Soporte de freno de ciudad inteligente [Adelante] (SCBS F) (página 4-169) Soporte de freno de ciudad inteligente [Marcha atrás] (SCBS R) (página 4-175)	Funcionando/no funcionando*1	On	On/Off	A	—	×
Soporte de freno inteligente (SBS) (página 4-182)	El sistema se puede cambiar de manera que el Soporte de freno inteligente (SBS) no funcione.*1	On	On/Off	A	—	×
	Se puede cambiar la distancia en la cual se activa la advertencia de choque.	Cerca	Cerca/Lejos	A	—	×
	Se puede cambiar el volumen de la advertencia sonora de choque.	Alto	Alto/Bajo/Off	A	—	×

## Especificaciones

**Características de personalización**

Item	Características	Ajustes de fábrica	Ajustes disponibles	Método de cambio de ajustes			
				①	②	③	
Sistema de advertencia de abandono de carril (LDWS) (página 4-123)	Se puede cambiar el sonido de advertencia para el sistema de advertencia de abandono de carril (LDWS). <sup>*2</sup>	Pitido	Pitido/B. Son	A	—	×	
	Se puede cambiar el volumen del sonido de advertencia para el sistema de advertencia de abandono de carril (LDWS).	B. Son	Bajo	Alto/Medio/Bajo	A	—	×
		Pitido	Bajo	Alto/Bajo	A	—	×
	Se puede cambiar el tiempo de advertencia en que el sistema de advertencia de abandono de carril (LDWS) determina que el vehículo se puede estar desviando de su carril.	Temprano	Temprano/Medio/Tarde / Adaptable	A	—	×	
	Se puede cambiar la sensibilidad de la advertencia para el sistema de advertencia de abandono de carril (LDWS).	Medio	A veces/Medio/Raro	A	—	×	
Monitoreo de punto ciego (BSM) (página 4-129)	El sistema se puede cambiar de manera que el sistema de monitoreo de punto ciego (BSM) no funcione. <sup>*1</sup>	On	On/Off	A	—	×	
	Volumen de advertencia <sup>*3</sup>	Alto	Alto/Bajo/Off	A	—	×	
Alerta de atención de conductor (DAA) (página 4-139)	El sistema se puede cambiar de manera que la alerta de atención de conductor (DAA) no funcione. <sup>*1</sup>	On	On/Off	A	—	×	
Sistema de soporte de reconocimiento de distancia (DRSS) (página 4-136)	El sistema se puede cambiar de manera que el sistema de soporte de reconocimiento de distancia (DRSS) no funcione. <sup>*1</sup>	On	On/Off	A	—	×	
	Se puede cambiar la distancia a la que el indicador de vehículo delante del suyo y su vehículo destella de blanco en la pantalla.	Cerca	Lejos/Medio/Cerca	A	—	×	



## Características de personalización

Item	Características	Ajustes de fábrica	Ajustes disponibles	Método de cambio de ajustes			
				①	②	③	
<b>Vehículo</b>							
Cerraduras de las puertas (página 3-18)	Condición de funcionamiento de la función de bloqueo/desbloqueo automático	Bloq: Al Manejar Desbloq: IGN Off	Off/ Bloqueo: Cuando Maneja/ Bloq: Al Manejar Desbloq: IGN Off/ Bloqueo: Salir Modo aparcamiento/ Bloq: No Aparcar Desbloq: Aparcar/ Bloq: Al conducir Desbloq: Aparcar	A	D	×	
Sistema de seguridad sin llave (página 3-3)	Tiempo de bloqueo de puerta automático	30 segundos	90 segundos/ 60 segundos/ 30 segundos	A	—	×	
Sistema de entrada sin llave avanzada (página 3-9)	Tiempo de bloqueo de puerta automático	30 segundos	90 segundos/ 60 segundos/ 30 segundos	A	—	×	
	Función de cierre automático funcionando/no funcionando		Off	On/Off	A	—	×
	Volumen de bip al bloquear/desbloquear	Modelos europeos	Off	Alto/Medio/ Bajo/Off	A	E, F	×
Excepto modelos europeos		Medio					
Sistema de entrada iluminado (página 5-169)	Tiempo hasta que las luces interiores se apagan después de cerrar la puerta	15 segundos	60 segundos/ 30 segundos/ 15 segundos/ 7,5 segundos	A	—	×	
	Tiempo hasta que las luces interiores se apagan automáticamente cuando una de las puertas no está completamente cerrada	30 minutos	60 minutos/ 30 minutos/ 10 minutos	A	—	×	
Control automático de los limpiadores (página 4-80)	Funcionando/no funcionando	On	On/Off*4	A	—	×	
Luces de marcha diurna (página 4-76)	Funcionando/no funcionando	On	On/Off	—	—	×	

## Especificaciones

**Características de personalización**

Item	Características	Ajustes de fábrica	Ajustes disponibles	Método de cambio de ajustes		
				①	②	③
Control de luz automático (página 4-68)	Tiempo que demora en encenderse las luces	Medio	Brillante/ Brillo med/ Medio/ Tenue/ Oscuro	A	—	×
Sistema de control de luces de carretera (HBC) (página 4-117)	Funcionando/no funcionando*1	On	On/Off	A	—	×
Faros LED adaptativos (ALH) (página 4-120)	Funcionando/no funcionando*1	On	On/Off	A	—	×
Advertencia de luces encendidas (página 7-53)	Volumen de advertencia	Alto o Bajo o Off	Alto/Bajo/Off	A	—	×
Luces llegando a casa (página 4-74)	Tiempo hasta que los faros se apagan	30 segundos	120 segundos/ 90 segundos/ 60 segundos/ 30 segundos/ Off	A	—	×
Luces alejándose de casa (página 4-74)	Funcionando/no funcionando	On o Off	On/Off	A	—	×
Indicador de giro (página 4-79)	Volumen de bip	Alto	Alto/Bajo	A	—	×
Señal de viraje de tres destellos (página 4-80)	Funcionando/no funcionando	On o Off	On/Off	A	—	×
Desempañador de luneta trasera (página 4-87)	Se puede cambiar el tiempo de funcionamiento del desempañador de luneta trasera.	15 minutos	15 minutos/ Continuo*5	—	—	×
<b>Sistema</b>						
Idioma	Idioma indicado en la exhibición	Inglés	Depende del mercado*6	A	—	×
Temperatura	Unidad de temperatura usada en la exhibición	°C	°F/°C	A	—	×
Distancia	Unidad de distancia usada en la exhibición	mi o km	mi/km	A	—	×
<b>Ahorro de Combustible</b> (página 4-105)						
Exhibición final	Exhibición/no exhibición	Off	On/Off	B	—	×
Procedimiento de reposición de la economía de combustible	Conexión/desconexión con reposición de economía de combustible y reposición de medidor de trayecto	Off	On/Off	B	—	×

## Características de personalización

Item	Características	Ajustes de fábrica	Ajustes disponibles	Método de cambio de ajustes		
				①	②	③
<b>Exhibición de conducción activa (página 4-39)</b>						
Exhibición	El ajuste se puede cambiar de manera que no se exhiba la exhibición de conducción activa.	On	On/Off	C	—	×
	Se puede cambiar la altura de exhibición (posición hacia arriba/abajo).	0	13 pasos hacia arriba/abajo desde el ajuste inicial (total: 27 pasos)	C	—	×
	Se puede cambiar el método para ajustar el brillo de la exhibición (automático/manual).	Auto	Auto/Man	C	—	×
	Se puede cambiar el brillo estándar mientras se selecciona el ajuste automático usando el ajuste de brillo.	0	2 pasos hacia arriba/abajo desde el ajuste inicial (total: 5 pasos)	C	—	×
	Se puede cambiar el brillo estándar mientras se selecciona el ajuste manual usando el ajuste de brillo.	0	20 pasos hacia arriba/abajo desde el ajuste inicial (total: 41 pasos)	C	—	×
Guía de navegación	Se puede cambiar la información de exhibición.	Carril/ Calle/Giro adaptativo	En maniobra/ Guía de carril y giro a giro/ Nombre de calle y giro a giro/ OFF	C	—	×

- \*1 A pesar de que estos sistemas se pueden ajustar a Apagado, al hacerlo se obviará el propósito del sistema y Mazda recomienda que estos sistemas sean ajustados a Encendido.
- \*2 Para vehículos con un sistema de audio diferente del tipo de la función en la pantalla, no se puede cambiar el sonido de advertencia. El sonido de advertencia es sólo un bip.
- \*3 Sólo se puede cambiar el volumen de la advertencia sonora durante el funcionamiento del monitoreo de punto ciego (BSM). Se puede cambiar el volumen de la advertencia sonora durante el funcionamiento de la alerta de tránsito cruzando atrás (RCTA).
- \*4 Si el control de limpiador automático está desactivado, la posición **AUTO** de la palanca del limpiador se ajusta a funcionamiento intermitente.
- \*5 La operación se puede parar en 15 minutos debido al efecto de la temperatura exterior incluso si el tiempo de funcionamiento del desempañador de luneta trasera se cambia a Continuo.
- \*6 Disponible sólo desde la exhibición central.

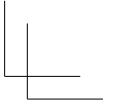
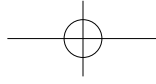
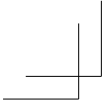

# NOTAS

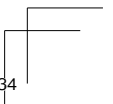
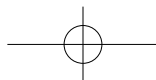
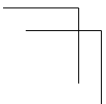
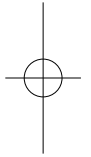
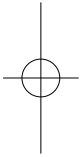

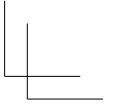
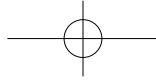
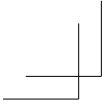

---

# 10

## Indice

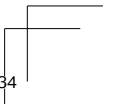
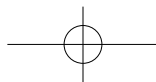
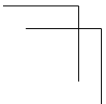
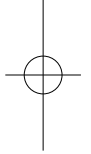
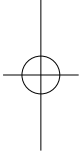

## Índice

### A

Accesorios y partes adicionales no originales.....	8-3
Aceite recomendado.....	6-23
Advertencia de choque.....	7-59
Advertencia de los sistemas de control de crucero de radar de Mazda (MRCC)...	7-58
Advertencia de luces encendidas .....	7-53
Advertencia sonora de 120 km/h .....	7-56
Advertencia sonora de abandono de carril .....	7-58
Advertencia sonora de bloqueo electrónico de la dirección .....	7-56
Advertencia sonora de cinturón de seguridad.....	7-54
Advertencia sonora de encendido no apagado (STOP).....	7-54
Advertencia sonora de interruptor de petición inoperante (Con función de entrada sin llave avanzada) .....	7-55
Advertencia sonora de limitador de velocidad.....	7-59
Advertencia sonora de llave dejada en el compartimiento para equipajes (Con función de entrada sin llave avanzada) .....	7-55
Advertencia sonora de llave dejada en el vehículo (Con función de entrada sin llave avanzada) .....	7-55
Advertencia sonora de llave sin colocar.....	7-54
Advertencia sonora del sistema de pretensores de cinturones de seguridad/ bolsa de aire .....	7-53
Advertencia sonora de presión de aire de los neumáticos.....	7-57
Advertencia sonora de sistema de monitoreo de punto ciego (BSM) .....	7-57
Advertencia sonora de temperatura exterior .....	7-56
Advertencia sonora i-stop .....	7-56
Ahorrando combustible y protegiendo el medioambiente.....	3-52

### 10-2

Alarma de velocidad del vehículo.....	7-56
Alerta de atención de conductor (DAA) .....	4-139
Alerta de tránsito cruzando atrás (RCTA).....	4-142
Alfombra del piso .....	3-54
Arrancando el motor .....	4-6
Arranque con cables puente .....	7-26
Arranque de emergencia	
Arrancando un motor ahogado (SKYACTIV-G 1.3 y SKYACTIV-G 1.5) .....	7-29
Arranque empujando.....	7-29
Falta de combustible (SKYACTIV-D 1.5) .....	7-30
Asiento delantero .....	2-6
Asientos	
Asiento delantero .....	2-6
Asiento trasero .....	2-8
Calefacción del asiento .....	2-7
Reposacabezas.....	2-12
Asiento trasero .....	2-8
Asistencia al arranque en pendientes (HLA).....	4-95

### B

Balaceo del vehículo .....	3-55
Batería .....	6-38
Control del nivel de electrolito.....	6-40
Especificaciones .....	9-5
Mantenimiento .....	6-40
Recargando.....	6-41
Sustitución.....	6-41
Bluetooth® [Tipo A (no pantalla táctil)]	
Audio Bluetooth® .....	5-67
Manos libres Bluetooth® .....	5-70
Preparación Bluetooth® .....	5-51
Bluetooth® [Tipo B (pantalla táctil)]	
Audio Bluetooth® .....	5-122
Manos libres Bluetooth® .....	5-133
Preparación Bluetooth® .....	5-119
Bocina .....	4-89

## Indice

Bolsas de aire SRS	
Como funcionan las bolsas de aire SRS.....	2-56
Componentes de sistema de seguridad suplementario .....	2-55
Criterio para el inflado de las bolsas de aire SRS.....	2-60
Interruptor de desactivación de la bolsa de aire del acompañante .....	2-51
Limitantes para la bolsa de aire SRS.....	2-62
Bombillas	
Especificaciones .....	9-9
Sustitución.....	6-50
<b>C</b>	
Capacidad de carga .....	9-7
Características de personalización .....	9-13
Cerraduras de las puertas .....	3-11
Climatizador.....	5-4
Consejos para el funcionamiento ...	5-4
Funcionamiento de las salidas de aire.....	5-5
Tipo completamente automático ...	5-15
Tipo manual.....	5-7
Combustible	
Capacidad del depósito .....	9-7
Medidor.....	4-33
Requisitos (SKYACTIV-D 1.5).....	3-30
Requisitos (SKYACTIV-G 1.3, SKYACTIV-G 1.5).....	3-29
Tapa y tapón del llenador .....	3-34
Compartimiento secundario de carga... 5-174	
Compartimientos para guardar objetos .....	5-172
Compartimiento secundario de carga .....	5-174
Consola del techo .....	5-173
Ganchos para ropa traseros .....	5-174
Guantera .....	5-173
Compuerta trasera .....	3-22
Cuando no se pueda abrir la tapa del maletero/compuerta trasera .....	7-60
Computadora de abordo.....	4-36
Conducción en invierno .....	3-55
Conducción peligrosa.....	3-53
Conducción por zonas inundadas.....	3-59
Conector de accesorios .....	5-170
Consejos para conducir	
Ahorrando combustible y protegiendo el medioambiente .....	3-52
Alfombra del piso.....	3-54
Balanceo del vehículo .....	3-55
Conducción en invierno .....	3-55
Conducción peligrosa.....	3-53
Conducción por zonas inundadas... 3-59	
Período de rodaje.....	3-52
Transmisión automática .....	4-67
Vehículos con turboalimentador (SKYACTIV-D 1.5) .....	3-60
Consola del techo .....	5-173
Control de cruceo de radar de Mazda (MRCC) .....	4-147
Advertencia de proximidad .....	4-151
Ajuste del sistema .....	4-151
Exhibición de petición de cambio hacia arriba/cambio hacia abajo .....	4-157
Función de control de cruceo.....	4-158
Indicación de exhibición .....	4-150
Control de estabilidad dinámica (DSC) .....	4-99
Indicador DSC OFF .....	4-100
Indicador TCS/DSC .....	4-100
Interruptor DSC OFF .....	4-100
Control del nivel de aceite del motor ... 6-28	
Control del nivel de líquido de frenos/embrague.....	6-31
Control del nivel de líquido del lavador.....	6-32
Control del nivel de refrigerante .....	6-29
Control de luces .....	4-68

## Indice

Control de velocidad de cruceo .....	4-199
Indicador principal de cruceo (Ambar)/Indicador de ajuste de cruceo (Verde).....	4-201
Interruptor de control de velocidad de cruceo.....	4-200
Correa de retención del triángulo de emergencia en el camino.....	7-3
Cuentakilómetros parcial .....	4-28
Cuentakilómetros total y cuentakilómetros parcial.....	4-28
Cuidado exterior.....	6-68
Cuidado de las partes brillantes.....	6-73
Mantenimiento del acabado .....	6-70
Mantenimiento de las ruedas de aluminio.....	6-73
Mantenimiento de partes de plástico .....	6-74
Protección de las cavidades.....	6-72
Retoque de pintura dañada.....	6-72
Revestimiento de la parte de abajo de la carrocería.....	6-73
Cuidado interior .....	6-75
Limpieza del interior de los vidrios.....	6-78
Mantenimiento de exhibición de conducción activa.....	6-77
Mantenimiento de la parte de arriba del panel de instrumentos.....	6-77
Mantenimiento del cinturón de seguridad .....	6-75
Mantenimiento del panel.....	6-78
Mantenimiento del tapizado.....	6-76
Mantenimiento del tapizado de cuero.....	6-76
Mantenimiento del tapizado de vinilo .....	6-76
Mantenimiento de partes de plástico .....	6-77
Cámara sensora hacia adelante (FSC).....	4-185

## D

Desbloqueo del capó.....	6-19
Descripción del remolque .....	7-33
Desempañador	
Espejo.....	4-88
Luneta trasera.....	4-87
Desempañador de espejo.....	4-88
Desempañador de luneta trasera .....	4-87
Destellador	
Aviso de peligro .....	4-89
Faros .....	4-68
Destellador de aviso de peligro.....	4-89
Dimensiones.....	9-8
Dirección asistida.....	4-113

## E

Elevalunas	
Elevalunas eléctricos.....	3-41
Ventanillas manual .....	3-44
Elevalunas eléctricos.....	3-41
Encendido	
Interruptor .....	4-4
Especificaciones.....	9-4
Espejo interior.....	3-40
Espejos	
Espejo interior .....	3-40
Espejos exteriores.....	3-37
Espejos cosméticos .....	5-167
Espejos exteriores .....	3-37
Etiquetas de información sobre el vehículos .....	9-2
Exhibición de ajuste de velocidad de vehículo de control de cruceo .....	4-35
Exhibición de conducción activa .....	4-39
Exhibición de consumo de combustible .....	4-106
Exhibición de efectividad .....	4-110
Exhibición de estado de control.....	4-107
Exhibición de limitador de velocidad ajustable .....	4-36
Exhibición de temperatura ambiente ...	4-34



## Indice

Exhibición de temperatura exterior.....	4-34
Exhibición final.....	4-110

### F

Faros	
Control.....	4-68
Destellando.....	4-73
Lavador .....	4-86
Luces alejándose de casa.....	4-74
Luces de marcha diurna .....	4-76
Luces llegando a casa.....	4-74
Luz de carretera/cruce .....	4-73
Nivelación .....	4-75
Faros LED adaptativos (ALH).....	4-120
Faros antiniebla.....	4-76
Delantero .....	4-76
Trasero.....	4-77
Filtro de partículas Diesel .....	4-210
Freno de mano.....	4-92
Frenos	
Frenado asistido .....	4-94
Freno de mano.....	4-92
Frenos de servicio .....	4-91
Indicador de desgaste de pastillas... 4-93	
Luces de advertencia .....	4-93
Frenos de servicio .....	4-91
Función de suspensión de llave.....	3-8
Fusibles .....	6-63
Descripción del panel.....	6-65
Sustitución.....	6-63

### G

Ganchos para ropa traseros .....	5-174
Garantías .....	8-2
Gases de escape.....	3-33
Gato.....	7-7
Grabación de datos del vehículo .....	8-5
Grupo de instrumentos.....	4-26
Guantera.....	5-173

### I

i-ACTIVSENSE.....	4-114
Alerta de atención de conductor (DAA) .....	4-139
Alerta de tránsito cruzando atrás (RCTA).....	4-142
Control de cruce de radar de Mazda (MRCC).....	4-147
Cámara sensora hacia adelante (FSC).....	4-185
Dispositivos de detección.....	4-115
Faros LED adaptativos (ALH)....	4-120
Limitador de velocidad ajustable... 4-161	
Monitoreo de punto ciego (BSM)...	4-129
Sensor de radar (delantero) .....	4-191
Sensores de radar (traseros) .....	4-196
Sensor láser .....	4-194
Sensor ultrasónico (trasero).....	4-198
Sistema de advertencia de abandono de carril (LDWS) .....	4-123
Sistema de control de luces de carretera (HBC).....	4-117
Sistema de soporte de reconocimiento de distancia (DRSS).....	4-136
Soporte de freno de ciudad inteligente [Marcha atrás] (SCBS R) .....	4-175
Soporte de freno de ciudad inteligente (SCBS) .....	4-169
Soporte de freno inteligente (SBS).....	4-182
Tecnología de seguridad activa ... 4-114	
Tecnología de seguridad pre-choque.....	4-115
i-ELOOP .....	4-102
Exhibición .....	4-102
Exhibición de estado de control... 4-104	
Indicador i-ELOOP .....	4-104

## Indice

---

i-stop .....	4-14
Advertencia (Ambar) .....	4-20
Función de prevención de rodar del vehículo .....	4-24
Indicador (Verde) .....	4-20
Interruptor i-stop OFF .....	4-23
Iluminación del panel de instrumentos ...	4-34
Indicadores .....	4-46
Bujía de incandescencia .....	4-50
Llave .....	4-49
Temperatura baja de refrigerante del motor .....	4-50
Información en las etiquetas .....	9-2
Información esencial .....	6-2
Interruptor de control de audio	
Ajuste del volumen .....	5-19
Interruptor de búsqueda .....	5-20
Interruptor de silenciamiento .....	5-19

## L

La advertencia sonora está activada....	7-53
Advertencia de choque .....	7-59
Advertencia de los sistemas de control de cruce de radar de Mazda (MRCC)...	7-58
Advertencia de luces encendidas ...	7-53
Advertencia sonora de 120 km/h... ..	7-56
Advertencia sonora de abandono de carril .....	7-58
Advertencia sonora de bloqueo electrónico de la dirección .....	7-56
Advertencia sonora de cinturón de seguridad .....	7-54
Advertencia sonora de encendido no apagado (STOP) .....	7-54
Advertencia sonora de interruptor de petición inoperante (Con función de entrada sin llave avanzada) .....	7-55
Advertencia sonora de limitador de velocidad .....	7-59
Advertencia sonora de llave dejada en el compartimento para equipajes (Con función de entrada sin llave avanzada) .....	7-55
Advertencia sonora de llave dejada en el vehículo (Con función de entrada sin llave avanzada).....	7-55
Advertencia sonora de llave sin colocar .....	7-54
Advertencia sonora del sistema de pretensores de cinturones de seguridad/ bolsa de aire.....	7-53
Advertencia sonora de presión de aire de los neumáticos .....	7-57
Advertencia sonora de sistema de monitoreo de punto ciego (BSM)...	7-57
Advertencia sonora de temperatura exterior .....	7-56
Advertencia sonora i-stop .....	7-56
Alarma de velocidad del vehículo ...	7-56
Zumbador de advertencia de dirección hidráulica.....	7-57
Zumbador de sobrevoluciones ...	7-56

## Índice

Lavador de faros .....	4-86
Lavador de luneta trasera .....	4-86
Lavaparabrisas .....	4-85
Limitador de velocidad ajustable .....	4-36, 4-161
Activación/desactivación .....	4-165
Indicación (banco)/ indicador (verde) de ajuste de limitador de velocidad ajustable .....	4-163
Indicación de ajuste de limitador de velocidad ajustable (verde) .....	4-163
Limpiador Cambio de las hojas del limpiador de luneta trasera (Modelo con compuerta trasera) .....	6-36
Cambio de las hojas del limpiaparabrisas .....	6-34
Limpiador de luneta trasera .....	4-85
Limpiaparabrisas .....	4-81
Llave avanzada Rango de funcionamiento .....	3-10
Sistema de entrada sin llave avanzada .....	3-9
Llaves .....	3-2
Función de suspensión de llave .....	3-8
Transmisor .....	3-5
Lubricación de la carrocería .....	6-33
Lubricantes recomendados .....	9-6
Luces alejándose de casa .....	4-74
Luces de advertencia .....	4-43
Luces en el techo .....	5-167
Luces interiores .....	5-167
Luces en el techo .....	5-167
Luces para lectura de mapas .....	5-167
Luz del compartimiento para equipajes .....	5-167
Luz del maletero .....	5-167
Luces llegando a casa .....	4-74
Luces para lectura de mapas .....	5-167
Luz del compartimiento para equipajes .....	5-167
Luz del maletero .....	5-167
Líquido Freno/embrague .....	6-31
Lavador .....	6-32
Líquidos Clasificación .....	9-6
<b>M</b>	
Mantenimiento Información .....	6-2
Programado .....	6-3
Mantenimiento del propietario Abriendo el capó .....	6-19
Cambio de la pila de la llave .....	6-41
Cerrando el capó .....	6-20
Precauciones del mantenimiento del propietario .....	6-17
Vista del compartimiento del motor .....	6-21
Medidores .....	4-26
Mensaje indicado en la exhibición .....	7-51
Monitor de economía de combustible .....	4-105
Exhibición de consumo de combustible .....	4-106
Exhibición de efectividad .....	4-110
Exhibición de estado de control .....	4-107
Exhibición final .....	4-110
Monitor de mantenimiento .....	6-14
Monitoreo de punto ciego (BSM) .....	4-129
Cancelación del funcionamiento del monitoreo de punto ciego (BSM) .....	4-135

## Indice

---

Monitor retrovisor .....	4-212
Ajuste de calidad de imagen .....	4-221
Cambio a exhibición de monitor retrovisor .....	4-213
Funcionamiento del monitor retrovisor .....	4-217
Rango exhibible en la pantalla ....	4-214
Ubicación de la cámara de estacionamiento para ver hacia atrás .....	4-213
Variación entre las condiciones reales del camino y la imagen exhibida...	4-220
Viendo la pantalla .....	4-216
Monóxido de carbono .....	3-33
Motor	
Aceite .....	6-23
Arrancar .....	4-6
Desbloqueo del capó .....	6-19
Gases de escape .....	3-33
Refrigerante .....	6-29
Vista del compartimiento del motor .....	6-21
<b>N</b>	
Neumático de repuesto .....	7-9
Neumático desinflado .....	7-4
Desmontando un neumático desinflado .....	7-20
Montaje del neumático de repuesto .....	7-23
Neumáticos .....	6-44
Cadenas para nieve .....	3-57
Cambio de una llanta .....	6-47
Cambio de un neumático .....	6-46
Especificaciones .....	9-10
Neumático de repuesto temporario...	6-47
Neumático desinflado .....	7-4
Neumáticos para nieve .....	3-56
Presión de aire de los neumáticos...	6-44
Rotación de neumáticos .....	6-45

## P

Parasoles .....	5-167
Período de rodaje .....	3-52
Problema	
Arranque de emergencia .....	7-29
Cuando no se pueda abrir la tapa del maletero/compuerta trasera .....	7-60
Estacionando en caso de emergencia .....	7-2
Neumático desinflado .....	7-4
Remolque de emergencia .....	7-33
Se descarga la batería .....	7-26
Sobrecalentamiento .....	7-31
Programa de mantenimiento .....	6-3

## R

Registro de su vehículo en el extranjero...	8-2
Remolque	
Remolque de casas rodantes y trailers (Europa/Turquía/Sudáfrica) .....	3-61
Remolque/Amarre	
Gancho .....	7-34
Remolque de emergencia	
Descripción del remolque .....	7-33
Ganchos de remolque/amarre .....	7-34
Reposacabezas .....	2-12

## Índice

### S

- Se descarga la batería ..... 7-26  
  Arranque con cables puente ..... 7-26
- Seguridad de los niños  
  Categorías de sistemas de seguridad para niños ..... 2-28  
  Cuadro de conveniencia del sistema de seguridad para niños de acuerdo a las posiciones de los asientos..... 2-35  
  Instalación del sistema de seguridad para niños ..... 2-28  
  Instalación de sistemas de seguridad para niños ..... 2-39  
  Precauciones para la seguridad de los niños ..... 2-23
- Seguros para niños en las puertas traseras ..... 3-22
- Selección de marcha ..... 4-111
- Selector de unidad de velocidad ..... 4-27
- Sensor de radar (Delantero) ..... 4-191
- Sensores de radar (traseros) ..... 4-196
- Sensor láser ..... 4-194
- Sensor ultrasónico (Trasero) ..... 4-198
- Señales de cambio de pista ..... 4-80
- Señales de viraje ..... 4-79
- Si la exhibición de conducción activa no funciona..... 7-62
- Si se enciende o destella una de las luces de advertencia ..... 7-37
- Sistema antibloqueo de frenos (ABS)... 4-97
- Sistema antirrobo ..... 3-47
- Sistema de advertencia de abandono de carril (LDWS) ..... 4-123  
  Interruptor LDWS OFF ..... 4-126
- Sistema de audio  
  Antena ..... 5-25  
  Antes de usar el sistema de audio ... 5-19  
  Apéndice ..... 5-154  
  Interruptor de control de audio..... 5-19  
  Modo AUX/USB ..... 5-21  
  Unidad de audio  
    [Tipo A (no pantalla táctil)] ..... 5-26  
    Unidad de audio  
      [Tipo B (pantalla táctil)] ..... 5-88
- Sistema de cinturones de seguridad  
  Bloqueo de emergencia ..... 2-17  
  Mujeres embarazadas ..... 2-17  
  Precauciones de los cinturones de seguridad ..... 2-15  
  Tipo de 3 puntos ..... 2-18
- Sistema de control de emisiones (SKYACTIV-D 1.5) ..... 3-32
- Sistema de control de emisiones (SKYACTIV-G 1.3, SKYACTIV-G 1.5)..... 3-31
- Sistema de control de luces de carretera (HBC)..... 4-117
- Sistema de control de tracción (TCS)... 4-98  
  Indicador TCS/DSC ..... 4-99
- Sistema de entrada iluminado ..... 5-169
- Sistema de monitoreo de presión de neumáticos ..... 4-206
- Sistema de seguridad  
  Sistema antirrobo ..... 3-47  
  Sistema inmovilizador..... 3-45
- Sistema de seguridad sin llave ..... 3-3
- Sistema de sensor de estacionamiento..... 4-222  
  Funcionamiento del sistema de sensor de asistencia de estacionamiento ..... 4-225  
  Rango de detección de sensores... 4-224
- Sistema de señales de parada de emergencia ..... 4-94
- Sistema de soporte de reconocimiento de distancia (DRSS)..... 4-136  
  Indicación en la exhibición ..... 4-137
- Sistema inmovilizador ..... 3-45

10-9

## Índice

Sistemas de bolsa de aire .....	2-44
Sobrecalentamiento .....	7-31
Soporte de freno de ciudad inteligente [Marcha atrás] (SCBS R) .....	4-175
Indicador de soporte de freno de ciudad inteligente (SCBS) (Roja) .....	4-180
Parando el funcionamiento del sistema de soporte de freno de ciudad inteligente [Marcha atrás] (SCBS R) .....	4-180
Soporte de freno de ciudad inteligente (SCBS) .....	4-169
Soporte de freno inteligente (SBS) ...	4-182
Advertencia de choque .....	4-184
Indicador de soporte de freno inteligente (SBS) (roja) .....	4-184
Parando el funcionamiento del sistema de soporte de freno inteligente (SBS) .....	4-184
Soporte para bebidas .....	5-171
Soporte para botella .....	5-172
Sustitución	
Bombillas .....	6-50
Fusible .....	6-63
Limpiador .....	6-33
Neumáticos .....	6-46
Pila de la llave .....	6-41
Rueda .....	6-47

## T

Tacómetro .....	4-32
Tapa del maletero .....	3-22
Cuando no se pueda abrir la tapa del maletero/compuerta trasera .....	7-60
Tapa del maletero/compuerta trasera Compartimiento para equipajes .....	3-26
Teléfonos celulares .....	8-4

Transmisión automática .....	4-54
Cambio adaptable activo (AAS) ...	4-58
Consejos para conducir .....	4-67
Controles de la transmisión automática .....	4-54
Modo de cambios manual .....	4-59
Modo directo .....	4-66
Posiciones de la transmisión .....	4-56
Sistema de bloqueo del cambio .....	4-55
Transmisor .....	3-5

## U

Unidad de audio [Tipo A (no pantalla táctil)]	
AUX .....	5-38
Bluetooth® .....	5-48
Controles de conexión/desconexión/ volumen/sonido .....	5-26
Indicaciones de error .....	5-47
Localización de averías .....	5-83
Modo iPod .....	5-44
Radio .....	5-30
Radio (RDS) .....	5-30
Reconocimiento de voz .....	5-78
Reloj .....	5-28
Reproductor de discos compactos ...	5-34
USB .....	5-40

## Indice

---

### Unidad de audio [Tipo B (pantalla táctil)]

Ajustes.....	5-146
Aplicaciones.....	5-148
AUX.....	5-108
Bluetooth®.....	5-115
Controles de Volumen/Exhibición/ Sonido.....	5-94
Localización de averías.....	5-149
Radio.....	5-96
Radio (RDS).....	5-96
Radio de radiodifusión de audio digital (DAB).....	5-99
Reconocimiento de voz.....	5-143
Reproductor de DVD.....	5-105
Reproductor de discos compactos.....	5-102
USB.....	5-109

### V

Velocímetro.....	4-27
Ventanillas manual.....	3-44
Volante.....	3-36
Bocina.....	4-89

### Z

Zumbador de advertencia de dirección hidráulica.....	7-57
Zumbador de sobrerrevoluciones.....	7-56

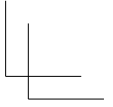
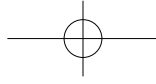
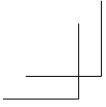

# NOTAS

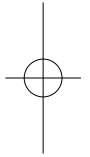

**10-12**

